

2022



MARINA
Stores

**ΚΑΤΑΛΟΓΟΣ ΑΓΟΡΑΣ
ΝΑΥΤΙΛΙΑΚΩΝ ΕΙΔΩΝ**

www.marinastores.gr

ΕΚΤΑΚΤΕΣ ΠΡΟΣΦΟΡΕΣ

Ενημερωθείτε για τις έκτακτες προσφορές μας και επωφεληθείτε από τις φανταστικές μας τιμές.

Μείνετε συντονισμένοι για να προλαβαίνετε έγκαιρα επιλεγμένα προϊόντα μας σε έκπτωση, είτε στα φυσικά μας καταστήματα είτε online μέσω του webshop μας www.marinastores.gr.



PROMOTION

Τί καλύτερο από το να υποδέχεστε τον κάθε μήνα με μια νέα προσφορά;

Στα MARINA Stores έχουμε καθιερώσει το Promotion προϊόντων, ώστε με την έναρξη κάθε μήνα να σας ενημερώνουμε για τα προϊόντα που βρίσκονται σε προνομιακές τιμές, ανάλογα και με την εποχή.

Το μόνο που πρέπει να κάνετε είναι να παρακολουθείτε τις ενημερώσεις μας στα social media, τα newsletters ή τα SMS. Επίσης, μη ξεχνάτε να επισκέπτεστε την επίσημη ιστοσελίδα μας www.marinastores.gr.



OUTLET

Είναι δυνατόν να βρείτε προϊόντα με έκπτωση έως -96%;

Στην κατηγορία Outlet είναι! Πρόκειται για προϊόντα με περιορισμένο αριθμό τεμαχίων, σε φανταστικές τιμές.

Ανανεώνονται πολύ συχνά και είναι διαθέσιμα στην επίσημη ιστοσελίδα των MARINA Stores, σε ξεχωριστή κατηγορία, αλλά και στα φυσικά μας καταστήματα.

*Τα Outlet προϊόντα δεν συνδυάζονται με άλλες προσφορές και οι τιμές ισχύουν μέχρι εξάντλησης των αποθεμάτων.



new

ARIMAR



ARIMAR COASTAL LIGHT Liferaft
Σελίδα 44



SOFT LINE
Σελίδα 118



SUP
Σελίδα 358

Nuova Rade



Ηλεκτρικές Κόρνες
Σελίδα 165

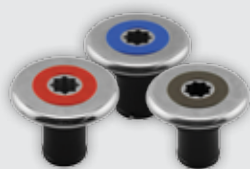

INOX Τάπα Καταστρώματος
Σελίδα 196



Αυτόνομος Ηλιακός
Ναυτιλιακός Φανός
Σελίδα 331

SEA NAV



Κιάλια
Σελίδα 261



Φούσκα Καυσίμων
Σελίδα 158



Ηχεία Two-way
Σελίδα 346

SEA COVER



Κάλυμμα Jet Ski
Σελίδα 229

Lofrans WINDLABES



Μανέλες
Σελίδα 235

LALIZAS



Dry Bag
Σελίδα 386



Πασαρέλα Αναδιπλούμενη
Σελίδα 115

new

Νέο Προϊόν



Δίχρωμο



Μονόχρωμο



Άριστη Ποιότητα



Θερμοκολλημένες Ραφές



Εύκολη Τοποθέτηση



Αδιάβροχο 100%



Unisex



Εγγύηση



Εγκριση CE



Με Καλωδίωση



Λειτουργεί με Μπαταρίες



Παιδικό



Κατάλληλο για ΙΣΤΙΟΠΛΟΪΑ ΑΝΟΙΧΤΗΣ ΘΑΛΑΣΣΗΣ



Κατάλληλο για ΙΣΤΙΟΠΛΟΪΑ ΑΝΑΨΥΧΗΣ



Κατάλληλο για ΑΓΩΝΙΣΤΙΚΗ ΙΣΤΙΟΠΛΟΪΑ και ΚΑΘΗΜΕΡΙΝΗ ΧΡΗΣΗ



Κατάλληλο για ΨΑΡΕΜΑ



Κατάλληλο για SKI και JET SKI



Κατάλληλο για CANOE και KAYAK

*Κάποιες φωτογραφίες ή τεχνικά χαρακτηριστικά ενδέχεται να διαφοροποιούνται από το τελικό προϊόν. Γι' αυτό συμβουλευτείτε το www.marinastores.gr και τα καταστήματά μας (210-4178089) για τις αγορές σας.

Περιεχόμενα

LALIZAS

Lofrans
WINDLASSES

MAX
POWER

Nuova Rade

OCEAN

ARIMAR

WOW

HIDEA

Teleflex
MARINE

RITCHIE

EPIFANES

Furii

NAVIONICS

Imray

SPRINGFIELD

MAGMA

gebo

GLOMEX
The best in marine hardware

3M

IOSSO

FORMA

HEMPEL
Keep Sailing

HUMMINBIRD

BARDAHL

GARMIN

LOWRANCE

Sika

ocean SIGNAL

EXIDE



Σωστικά _____ 4-63



Αγκυροβόλιο & Ελλιμενισμός _____ 64-115



Σκάφη, Μηχανές & Αξεσουάρ _____ 116-172



Εξοπλισμός Καταστρώματος _____ 173-232



Εξοπλισμός Πλεύσης _____ 233-247



Ηλεκτρονικός Εξοπλισμός & Ναυσιπλοΐα _____ 248-269



Υδραυλικά & Εξαερισμός _____ 270-312



Ηλεκτρικός Εξοπλισμός _____ 313-347



Εξοπλισμός Εσωτερικού Χώρου & Κουζίνας _____ 348-357



Θαλάσσια Σπορ & Ψάρεμα _____ 358-376



Ένδυση & Αξεσουάρ _____ 377-388



Είδη Συντήρησης & Καθαρισμού _____ 389-399

Ευρετήριο _____ 400-404

Σωστικά



Φουσκωτά Σωσίβια	5-12
Αξεσουάρ Φουσκωτών Σωσιβίων	13-15
Σωσίβια Αφρού	16-20
Πλευστικά Βοηθήματα Θαλάσσιων Σπορ	20-22
Πλευστικά Βοηθήματα Κατοικίδιων	22-23
Σωστικοί Φανοί	23-25
Συστήματα MOB	25-34
Πλωτές Άγκυρες	34-35
Ανακλαστικές Ταινίες	35
Στολές Εμβάπτισεως	35-36

Liferafts	36-48
Εξοπλισμός Liferaft	49-52
Αναπνευστικές Συσκευές	52-53
Εξοπλισμός Πυρόσβεσης	53-56
Σήματα Κινδύνου & Πυροτεχνικά	56-59
Ανιχνευτές Καπνού	60
Συσκευές Επείγουσας Ανάγκης	60-61
Φαρμακεία	62
Σήματα IMO	63

Η ύψιστη προτεραιότητα σε κάθε ταξίδι στη θάλασσα είναι η ασφάλεια όλων εν πλω. Κάθε σκάφος υποχρεούται να είναι εφοδιασμένο με τα απαιτούμενα σωστικά μέσα, ώστε να πληροί τις απαιτήσεις των αρμόδιων Αρχών αλλά και να διασφαλίζει τη μέγιστη δυνατή ασφάλεια των επιβαίνόντων. Στα MARINA Stores θα βρείτε εγκεκριμένα φουσκωτά σωσίβια, πλευστικά βοηθήματα, καθώς και συστήματα MOB με την υπογραφή του κορυφαίου κατασκευαστή σωστικού εξοπλισμού LALIZAS.

Εξοπλίστε το σκάφος σας επιλέγοντας μέσα από τη μεγάλη γκάμα LALIZAS liferafts, για εγγυημένη άνεση, σταθερή πλεύση, αλλά και εξοικονόμηση χώρου.



Φερμουάρ ταχείας εκτόνωσης



Παράθυρο επιθεώρησης μηχανισμού



Νεοπρένιο στις περιοχές του αυχένα και του στήθους



Εύκολη προσαρμογή



Μαλακό D-Ring και θήκη για μαχαίρι ασφαλείας



Διπλός ιμάντας καβάλου



Καρρα Φουσκωτό Σωσίβιο, Auto, 180N, με Διπλούς Ιμάντες Καβάλου & Ζώνη, ISO

- Πιστοποιημένο κατά ISO 12402-3 & ISO 12401
- Εργονομικός σχεδιασμός, για ελευθερία κινήσεων πάνω στο σκάφος
- Κατασκευασμένο από ειδική πλέξη rip stop νάιλον με PU επένδυση και ύφασμα νεοπρενίου για τον λαιμό και την περιοχή του στήθους
- Παράθυρο επιθεώρησης της κατάστασης του μηχανισμού

Κωδικός	72194	72195
Ενηλίκων	✓	✓
Αυτόματος Μηχανισμός	LALIZAS JS1	HAMMAR MA1



Kappa
LALIZAS



Theta Φουσκωτό Σωσίβιο, Auto, 290N, με Κουκούλα, Διπλούς Ιμάντες Καβάλου & Ζώνη, ISO

- Πιστοποιημένο κατά ISO 12402-2 & ISO 12401
- Ολοκληρωμένη και αξιόπιστη λύση για όσους αναζητούν απόλυτη ασφάλεια και στυλ στο σκάφος
- Εργονομικός σχεδιασμός που προσφέρει ελευθερία κινήσεων και άνεση ακόμη κι όταν φοριέται με βαρύ ρουχισμό
- Κατασκευασμένο από ειδική πλέξη rip stop νάιλον με PU επένδυση και ύφασμα νεοπρενίου για τον λαιμό και την περιοχή του στήθους

Κωδικός	72196	72197
Ενηλίκων	✓	✓
Μηχανισμός Αυτόματος	LALIZAS JS1	HAMMAR MA1

Theta
LALIZAS



Εργονομικός
σχεδιασμός
Υψηλή ποιότητα
LALIZAS



Sigma Φουσκωτό Σωσίβιο, 170N, ISO

- Πιστοποιημένο κατά ISO 12402-3
- Αυτόματη & χειροκίνητη λειτουργία
- Άνετο και εύκολο στη χρήση χάρη στον εξαιρετικά ελαφρύ σχεδιασμό
- Η διάφανη περιοχή του επιτρέπει στον χρήστη να ελέγχει τη λειτουργία του μηχανισμού (σε συγκεκριμένους κωδικούς)
- Εξαιρετικά αξιόπιστος μηχανισμός πυροδότησης ο οποίος είναι ειδικά σχεδιασμένος ώστε να μην ενεργοποιείται ακούσια λόγω κακοκαιρίας
- Υψηλής αντοχής προστατευτικό εξωτερικό κάλυμμα
- Εύκολη επανασυσκευασία



Συνδυάστε με
LALIZAS φανός
σωσίβιου LED
σελίδα 23



Κωδικός	71094	71096	71097	720811	72081
Χρώμα	●	●	●	●	●
Ενηλίκων	✓	✓	✓	✓	✓
Αυτόματος Μηχανισμός	✓	✓		✓	✓
Χειροκίνητος Μηχανισμός			✓		
Πλαστική Αγκράφα					
Φερμουάρ					
Κρίκος D / Ζώνη Ασφαλείας	✓			✓	✓
Ιμάντας Καβάλου				✓	✓
LALIZAS JS1	✓	✓			✓
Hammar MA1				✓	
Σωσίβιο Εργασίας					



Φερμουάρ







Πλαστική Αγκράφα

CE

**DESIGNED FOR
EXTRA ERGONOMIC COMFORT**



Κωδικός	72154	72560	725601	72561	725611
Χρώμα					
Ενηλίκων	✓	✓	✓	✓	✓
Αυτόματος Μηχανισμός	✓	✓	✓	✓	✓
Χειροκίνητος Μηχανισμός					
Πλαστική Αγκράφα		✓	✓	✓	✓
Φερμουάρ				✓	✓
Κρίκος D / Ζώνη Ασφαλείας				✓	✓
Ιμάντα Καβάλου				✓	✓
LALIZAS JS1	✓	✓	✓	✓	✓
Hammar MA1					
Σωσίβιο Εργασίας	✓				

Σωστικά



Zeta Φουσκωτό Σωσίβιο, Auto, 290N, ISO

- Πιστοποιημένο κατά ISO 12402-2
- Εργονομικό σωσίβιο, άνετο και εύκολο στη χρήση

Κωδικός	72399	72400
Χρώμα	●	●
Ενηλίκων	✓	✓
Αυτόματος Μηχανισμός (LALIZAS JS1)	✓	✓
Κρίκος D / Ζώνη Ασφαλείας	✓	
Ιμάντας Καβάλου	✓	
Ανθεκτικό Υφασμα από Κάλυμμα PVC		✓
Σωσίβιο Εργασίας		✓

Zeta^{290N}

CE

Σωσίβιο Εργασίας



Συνδυάστε με LALIZAS Φανός σωσιβίου LED σελίδα 23



Alpha Φουσκωτό Σωσίβιο, 170N, ISO

- Πιστοποιημένο κατά ISO 12402-3
- Πιστοποιημένο κατά ISO 12401 για όλους τους ενσωματωμένους ιμάντες στήριξης
- Αυτόματη & χειροκίνητη λειτουργία
- Συμπαγής σχεδιασμός, ελαφριά και υψηλής ποιότητας κατασκευή
- Ίδανικό για ιστιοπλόους – χρήστες σε προστατευόμενα νερά
- Εξαιρετικά αξιόπιστος μηχανισμός πυροδότησης
- Υψηλής αντοχής προστατευτικό εξωτερικό κάλυμμα
- Εύκολη επανασυσκευασία

Κωδικός	71098	71100	71101	71102
Ενηλίκων	✓	✓	✓	
Παιδικό				✓
Αυτόματος Μηχανισμός (LALIZAS JS1)	✓	✓		✓
Χειροκίνητος Μηχανισμός			✓	
Κρίκος D / Ζώνη Ασφαλείας	✓			✓

Alpha^{LALIZAS}
170N

CE



Συνδυάστε με Ζώνη Ασφαλείας & Ιμάντας Στήριξης Σωσιβίου σελίδα 15



Omega Φουσκωτό Σωσίβιο, Auto, 290N, ISO

- Πιστοποιημένο κατά ISO 12402-2
- Πιστοποιημένο κατά ISO 12401 για όλους τους ενσωματωμένους ιμάντες στήριξης
- Ανθεκτική κατασκευή, στενή γραμμή, ελαφρύ,
- Διατίθεται σε δύο κωδικούς, με και χωρίς ζώνη ασφαλείας
- Εξαιρετικά αξιόπιστος μηχανισμός πυροδότησης
- Υψηλής αντοχής προστατευτικό εξωτερικό κάλυμμα
- Εύκολη επανασυσκευασία

Κωδικός	71103	71105
Ενηλίκων	✓	✓
Αυτόματος Μηχανισμός (LALIZAS JS1)	✓	✓
Κρίκος D / Ζώνη Ασφαλείας	✓	



Διπλή κόλληση στις άκρες του αεροθαλάμου για περισσότερη ασφάλεια

Φυσητήρας

Αυτόματος μηχανισμός σχεδιασμένος για μηδενικές πιθανότητες ενεργοποίησης από κακοκαιρία ή χτυπήματα



Συνδυάστε με Ζώνη Ασφαλείας & Ιμάντας Στήριξης Σωσίβιου σελίδα 15

Vita Φουσκωτό Σωσίβιο, Manual, 120N, ISO

- Πιστοποιημένο κατά ISO 12402-4 & 12402-6, για απόλυτη ασφάλεια εν πλω
- Σχεδιάστηκε για να καλύψει την ανάγκη της ναυτιλιακής αγοράς για ένα εξαιρετικά ελαφρύ σωσίβιο
- Διαθέτει ανακλαστικές ταινίες και φυσητήρα στόματος με ανεπίστροφες βαλβίδες LALIZAS (20610, πιστοποιημένη κατά ISO 12402-7)
- Πλαστική αγκράφα για γρήγορο κλείσιμο και απελευθέρωση
- Ιδανικό για επιβατικά και τουριστικά σκάφη
- Διατίθεται σε συσκευασία διάφανης σακούλας

Κωδικός	72326
Newton	120
Χειροκίνητο	✓

Vita^{120N}



Συσκευασμένο σε κενό αέρος
Εύκολη αποθήκευση σε λίγο χώρο



Συνδυάστε με LALIZAS Φανάρι σωσίβιου LED σελίδα 23



Εάν η συσκευασία δεν έχει υποστεί φθορές και έχει αποθηκευτεί κατάλληλα, τότε το service μπορεί να υλοποιηθεί μετά από 10 χρόνια από την ημερομηνία κατασκευής.



Σωστικά

Delta Φουσκωτό Σωσίβιο Τσαντάκι Μέσης, 150N, ISO

- Πιστοποιημένο κατά ISO 12402-3, για απόλυτη ασφάλεια εν πλω
- Αυτόματη & χειροκίνητη λειτουργία
- Εύκολο στη χρήση, παρέχει μέγιστη ασφάλεια χάρη στην ικανότητα του να φουσκώνει γρήγορα, ακόμη και σε πολύ χαμηλές θερμοκρασίες
- Ιδανικό για όλα τα σκάφη, ειδικά τα μικρά, όπου ο αποθηκευτικός χώρος είναι περιορισμένος

ΣΩΣΤΙΚΑ



Κωδικός	71109	71201
Ενηλίκων	✓	✓
Χειροκίνητος Μηχανισμός	✓	
Αυτόματος Μηχανισμός (LALIZAS JS1)		✓



Συνδυάστε με
LALIZAS Φανός
σωσβίου LED
σελίδα 23

Καρρα - Theta - Omega - Alpha - Sigma - Delta - Vita

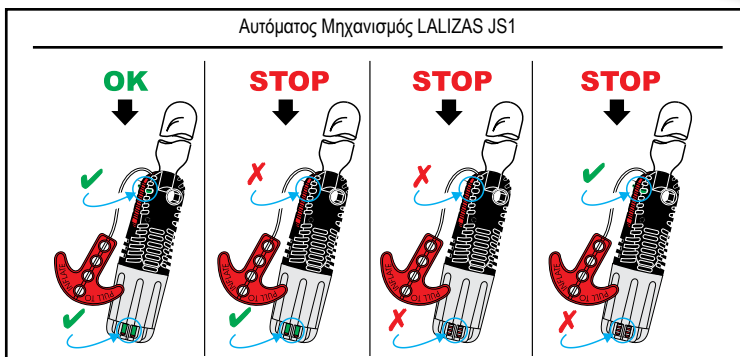
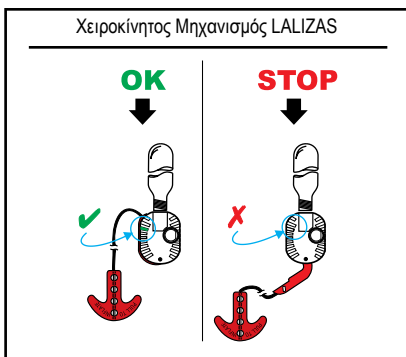

Κωδικός | 73582

Καρρα Φουσκωτό Σωσίβιο, Αυτόματο, 180N, με Διπλούς Ιμάντες Καβάλου & Ζώνη Ασφαλείας, ISO, Ενηλίκων, με Ocean Signal MOB1, Σετ



Κωδικός | 73583

Theta Φουσκωτό Σωσίβιο, Αυτόματο, 290N, με Κουκούλα, Διπλούς Ιμάντες Καβάλου & Ζώνη Ασφαλείας, ISO, Ενηλίκων, με Ocean Signal MOB1, Σετ



Για περισσότερες πληροφορίες

Ocean Signal Ατομικός Θεσιδεϊκτικός Ραδιοφάρος MOB1

σελίδα 60



Σωστικά



Για περισσότερες πληροφορίες

Ocean Signal Ατομικός Θεσιδεϊκτικός Ραδιοαφάρος MOB1

σελίδα 60



Κωδικός | 73581

Sigma Φουσκωτό Σωσίβιο, Αυτόματο, 170N, με Πλαστική Αγκράφα, Ζώνη Ασφαλείας & Φερμουάρ, ISO, Ενηλίκων, με Ocean Signal MOB1, Σετ



Κωδικός | 73580

Sigma Φουσκωτό Σωσίβιο, Αυτόματο, 170N, με Πλαστική Αγκράφα, ISO, Ενηλίκων, Κόκκινο, με Ocean Signal MOB1, Σετ



Κωδικός | 73650

Sigma Φουσκωτό Σωσίβιο Εργασίας, Αυτόματο, 170N, ISO, Ενηλίκων, Πορτοκαλί Ανθεκτικό Υφασμάτινο Κάλυμμα PVC, με Ocean Signal MOB1, Σετ

LALIZAS Φουσκωτά Σωσίβια Lamda, Auto, 150N, 275N, 330N, SOLAS/MED

- Πιστοποιημένο κατά SOLAS, για απόλυτη ασφάλεια εν πλω
- Πιστοποιημένο σύμφωνα με τις απαιτήσεις του HSE Compatibility Test Protocol for Lifejackets and Immersion suits on Offshore installations (συνδυασμένο με LALIZAS Στολή Εμβάπτισης, με λαστιχένια γάντια)
- Ιδανικό για χρήση σε εμπορικά πλοία, υπεράκτιες πλατφόρμες και mega yachts (ανάλογα με τον κωδικό του προϊόντος που θα επιλέξετε)
- Διαθέτει διπλούς αεροθαλάμους σύμφωνα με τις απαιτήσεις της SOLAS
- Το Lamda 330N υπερβαίνει τους τυπικούς κανονισμούς των 275N
- Είναι το μοναδικό σωσίβιο SOLAS στην κατηγορία του που διαθέτει δύο ανοξείδωτες μεταλλικές αγκράφες, στο κέντρο και στο πλάι του ιμάντα ασφαλείας, για να μπορεί να βγει εύκολα, αν χρειαστεί, ακόμα κι αν έχει ενεργοποιηθεί, ενώ διαθέτει και ιμάντα καβάλου
- Διατίθεται σε ένα μέγεθος για ενήλικες, το οποίο μπορεί εύκολα να προσαρμοστεί σε επιβάτες με μέγεθος στήθους έως 175cm ή περισσότερο με το LALIZAS Πρόθεμα Ζώνης Φουσκωτών Σωσιβίων SOLAS (71161)



Μπροστινή πλευρά



Πίσω πλευρά



Συνδυάστε με LALIZAS φανός σωσίβιου LED σελίδα 23



72114



72115

*LALIZAS Κουκούλα για Φουσκωτά Σωσίβια SOLAS
Κωδικός | 72113



LALIZAS Φουσκωτό Σωσίβιο Lamda, Αυτόματο, SOLAS/MED

Κωδικός	71107	71216
Ενηλίκων	✓	✓
Newton	150	275



LALIZAS Φουσκωτό Σωσίβιο Ενισχυμένο Lamda, Αυτόματο, 330N, με Ιμάντα Καβάλου & με/χωρίς Κουκούλα, SOLAS/MED

Κωδικός	72114	72115
Ενηλίκων	✓	✓
Newton	330	
Κουκούλα*		✓

Σωστικά

new

Κωδικός | 73629

LALIZAS Φουσκωτό Σωσίβιο Lamda, Αυτόματο, 150N, SOLAS/MED, Ενηλίκων, με Ocean Signal MOB1, Σετ

Κωδικός | 73584

LALIZAS Φουσκωτό Σωσίβιο Lamda, Αυτόματο, 275N, SOLAS/MED, Ενηλίκων, με Ocean Signal MOB1, Σετ



Για περισσότερες πληροφορίες

Ocean Signal Ατομικός Θεσιδεικτικός Ραδιοφάρος MOB1
σελίδα 60

Delta
150N
SOLAS
LALIZAS
www.lalizas.com

LALIZAS Φουσκωτό Σωσίβιο Τσαντάκι Μέσης Delta, Auto, 150N, SOLAS/MED, Ενηλίκων

- Πιστοποιημένο κατά SOLAS, για απόλυτη ασφάλεια εν πλω
- Διαθέτει διπλούς αεροθαλάμους σύμφωνα με τις απαιτήσεις της SOLAS
- Παρέχει μέγιστη ασφάλεια χάρη στην ικανότητα του να φουσκώνει γρήγορα, ακόμη και σε πολύ χαμηλές θερμοκρασίες
- Σωσίβιο φιλικό προς το χρήστη, ιδανικό για εξοικονόμηση πολύτιμου χώρου στο σκάφος
- Διατίθεται σε ένα μέγεθος για ενήλικες, το οποίο μπορεί εύκολα να προσαρμοστεί σε επιβάτες με μέγεθος στήθους έως 175cm ή περισσότερο με το LALIZAS Πρόβλημα Ζώνης Φουσκωτών Σωσιβίων SOLAS (71161)

Κωδικός | 71108



LALIZAS Φουσκωτό Σωσίβιο Τσαντάκι Vacuum Packed Delta, Auto, 150N, SOLAS/MED, Ενηλίκων, με LALIZAS Φανό Σωσιβίου SOLAS/MED

- Ιδανικό για επιβατηγά πλοία
- Διαθέτει διπλούς αεροθαλάμους σύμφωνα με τις απαιτήσεις της SOLAS
- Προεγκατεστημένος LALIZAS Φανός Σωσιβίου LED "Safelite IV"
- Συσκευασμένο σε κενό αέρος
- Αυξημένη διάρκεια ζωής
- Εύκολη αποθήκευση

Κωδικός | 711081

Συσκευασμένο σε κενό αέρος

με LALIZAS Φανό Σωσιβίου LED



LALIZAS Προστατευτική Κουκούλα για Φουσκωτά Σωσιβία ISO

- Κατάλληλη για κάθε φουσκωτό σωσίβιο ενηλίκων 150N
- Πολύ εύκολη στη χρήση, έχει σχεδιαστεί για να εφαρμόζει στο κεφάλι
- Διαθέτει σπές εξαερισμού για εύκολη αναπνοή
- Παρέχεται μαζί με οδηγίες εφαρμογής και αποθήκευσης & οδηγίες αναδίπλωσης της κουκούλας
- Πληροί τις απαιτήσεις ISO 12402-8



Κατάλληλη για Sigma, Alpha, Kappa & Delta φουσκωτά σωσιβία



Κωδικός | 72325

Σωστικά

Κατάλληλη για LALIZAS Lamda & Delta φουσκωτά σωσιβία



LALIZAS Προστατευτική Κουκούλα για Φουσκωτά Σωσιβία SOLAS

- Κατάλληλη για κάθε φουσκωτό σωσίβιο SOLAS
- Σχεδιασμένη για να εφαρμόζει στο κεφάλι & να καλύπτει τον φουσκωμένο αεροθάλαμο
- Διαθέτει σπές για τη διευκόλυνση της αναπνοής
- Δεν ξεδιπλώνει αυτόματα, επομένως είναι σημαντικό να εξασκηθείτε στη χρήση της προηγούμενης
- Παρέχεται μαζί με το LALIZAS Φουσκ.Σωσ.Ενισχ.Lamda, Auto,330N,με Κουκούλα & Ιμάντα Καβάλου, SOLAS/MED (κωδικός προϊόντος: 72115)

Code | 72113



Κωδικός | 73676

LALIZAS
Ανταλλακτικό
Αυτόματου
Μηχανισμού JS1
Σωσιβίου Ενηλίκων,
60gr



Κωδικός | 20190

LALIZAS
Ανταλλακτικό
Αυτόματου
Μηχανισμού JS1
Σωσιβίου Ενηλίκων,
33gr



Κωδικός | 20200

LALIZAS
Ανταλλακτικό
Αυτόματου
Μηχανισμού JS1
Παιδικού Σωσιβίου,
24gr



Κωδικός | 71323

LALIZAS
Ανταλλακτικό
Χειροκίνητου
Μηχανισμού Σωσιβίου
Ενηλίκων
33gr



Κωδικός | 71324

LALIZAS
Ανταλλακτικές
Μπομπίνες Αυτόματου
Μηχανισμού Σωσιβίου
Ενηλίκων & Παιδικό,
Σετ 4 τμχ



LALIZAS Ανταλλακτικό Αυτόματου
Μηχανισμού HAMMAR MA1 &
Μπουκάλα 33gr

Κωδικός | 71741



Μπουκάλα CO₂

Κωδικός	00349	00348	02597	02197
Μέγεθος (gr)	24	33	38	60

ΣΩΣΤΙΚΑ



Ζώνη Ασφαλείας, ISO

Διατίθεται σε δύο μεγέθη, ενηλίκων και για παιδιά. Διαθέτει ρυθμιζόμενους ιμάντες, κρίκους D και ανοξείδωτες αγκράφες για μεγαλύτερη ασφάλεια.

Έχει εγκριθεί σύμφωνα με τα Ευρωπαϊκά πρότυπα ISO 12401.

Κωδικός	71145	71146
Τύπος	Ενηλίκων	Παιδική
Θώρακας (cm)	70 to 150	60 to 90
Βάρος (kg)	>50	20-50



new

Ζώνη Ασφαλείας ISO, με Διπλό Ιμάντα Ασφαλείας ISO, Σετ

Η Ζώνη Ασφαλείας διατίθεται ως σετ με τον Διπλό Ιμάντα Ασφαλείας, μήκους 185 cm, για επιπλέον ασφάλεια εν πλω. Διαθέσιμη σε μέγεθος ενηλίκων και σε παιδικό. Τόσο η Ζώνη Ασφαλείας όσο και ο Ιμάντας Ασφαλείας είναι εγκεκριμένα κατά το πρότυπο ISO.

Κωδικός	74570	74571
Τύπος	Ενηλίκων	Παιδική
Θώρακας (cm)	70 to 150	60 to 90
Μήκος Ιμάντα (cm)	185	
Βάρος (kg)	>50	20-50

Διπλά ασφαλισμένοι γάντζοι από ανοξείδωτο ατσάλι.

LifeLink Ιμάντες Ασφαλείας, ISO

Οι ιμάντες ασφαλείας διατίθενται σε τέσσερις τύπους (Μονός/Διπλός/Τριπλός) και είναι όλοι εγκεκριμένοι σύμφωνα με το Ευρωπαϊκό πρότυπο ISO 12401:2009. Ο γάντζος που φέρουν ασφαλιζεται διπλά, χωρίς να αφήνει περιθώρια για κάποιο απρόσμενο άνοιγμά του, ενώ για την όλη χρήση του χρειάζονται μόνο δύο απλές κινήσεις του ενός χεριού. Ο γάντζος έχει επίσης εγκριθεί σύμφωνα με το Ευρωπαϊκό πρότυπο ISO 9227.



Κωδικός | 71147
Μονός, Μήκος 150 cm

Κωδικός | 71148
Διπλός, Μήκος 185 cm

Κωδικός | 71149
Τριπλός, Μήκος 200 cm

Κωδικός | 71150
Διπλός, Ελαστικός, Μήκος 100-180 cm

Κωδικός | 71151
Γάντζος, ISO



Flameproof

LALIZAS Προστατευτικό Κάλυμμα Εργασίας Φουσκωτού Σωσιβίου

- Παρέχει προστασία από τις σπίθες, φλόγες, ελαφριές χημικές ουσίες, έκθεση σε πηγές υψηλής θερμοκρασίας
- Εύκολη τοποθέτηση και απλός σχεδιασμός
- Ελαφρύ ύφασμα
- Δεν επηρεάζει τη λειτουργία, συμπεριφορά και επίδοση του σωσιβίου στο νερό

Κωδικός | 71211



Μπροστινή πλευρά



Πίσω



Κατάλληλο για:

Σωσίβια Sigma:
71096, 71097, 72154, 72560, 72561, 72081 & 720811

Σωσίβια Zeta:
72399 & 72400

Σωσίβια Lamda:
71107, 71216, 72114 & 72115



Σωστικά

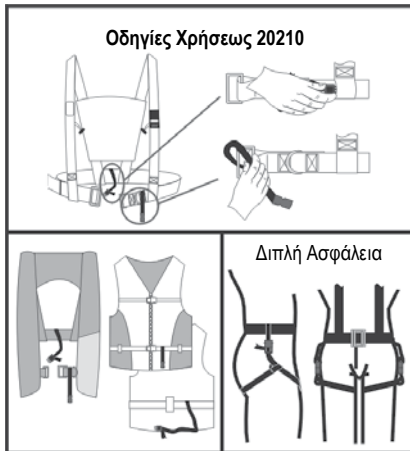

Κωδικός | 20210

Ζώνη Ασφαλείας & Ιμάντας Στήριξης Σωσιβίου

Ο ιμάντας μπορεί να χρησιμοποιηθεί με όλα τα σωσίβια, πλευστικά βοηθήματα και τις ζώνες ασφαλείας LALIZAS.



LALIZAS Πρόθεμα Ζώνης Φουσκωτών Σωσιβίων SOLAS

Κωδικός | 71161
Μήκος | 50 cm

Χρωστική Ουσία για Εντοπισμό Ναυαγού

- Σωστική συσκευή που χρησιμοποιείται για θαλάσσια διάσωση, συνήθως ζητείται από το στρατό/ναυτικό
- Περιέχει μια φθορίζουσα πράσινη χρωστική ουσία που απλώνεται στην επιφάνεια του νερού, ώστε να αυξάνει στον διασώστη την ορατότητα
- Μπορεί να τοποθετηθεί εύκολα στην τσέπη ενός σωσίβιου γιλέκου ή σε σετ ασφαλείας liferaft ή αλλού
- Το φωτεινό πράσινο χρώμα στο νερό μπορεί να φανεί για περίπου ένα μίλι ή 2 χιλιόμετρα και διαρκεί έντονα για περίπου 60 λεπτά
- Για να το χρησιμοποιήσετε, απλά σκίστε την περιοχή που υποδεικνύει τη σήμανση στη σακούλα PVC



Αποτελείται από:

- PVC τσάντα
- Φωσφορούχος χρωστική ουσία Uranine U, 90gr

Κωδικός | 70464

Συντήρηση Φουσκωτών Σωσιβίων

Οδηγίες για Συντήρηση-Αποθήκευση: Αποθηκεύστε το σωσίβιο πάντα σε στεγνό μέρος μακριά από την άμεση ηλιακή ακτινοβολία. Μην εκθέτετε το σωσίβιο σε υπερβολική ζέση. Μην το χρησιμοποιείτε σαν μαξιλάρι. Ελέγξτε αν ο κύλινδρος CO₂ είναι διάτρητος ή έχει υποστεί διάβρωση ή καταπόνηση. Σε αυτήν την περίπτωση πρέπει να αντικατασταθεί. Ελέγξτε την κατάσταση του σωσίβιου (αιεροθάλαμος, αγκράφες, ιμάντες και ζώνες). Μετά από μια δύσκολη πτώση ή στην περίπτωση που ανακαλύψτε σημάδια φθοράς επικοινωνήστε με το τοπικό εξουσιοδοτημένο Σταθμό Συντήρησης. Τα LALIZAS ανταλλακτικά μέρη πρέπει να αντικαθίστανται έπειτα από κάθε χρήση ή 3 χρόνια μετά την ημερομηνία κατασκευής. Πάντα να ελέγχετε την ημερομηνία κατασκευής.

Οδηγίες Συντήρησης: Το σωσίβιο σας θα πρέπει να επιθεωρείται τουλάχιστον κάθε χρόνο (και πιο συχνά σε περίπτωση εκτεταμένης χρήσης).

Χρόνος ζωής του Σωσιβίου: 10 χρόνια από την ημερομηνία κατασκευής.

Πώς φοριέται το Φουσκωτό Σωσίβιο



Πώς ενεργοποιείται χειροκίνητα το Φουσκωτό Σωσίβιο





Σωστικά



Chico Σωσίβιο Ζακέτα, 100N, ISO

- Εγκεκριμένο σύμφωνα με τα τελευταία Ευρωπαϊκά πρότυπα ISO 12402-4 για σωσίβια 100N
- Όλες οι πρώτες ύλες ελέγχονται σύμφωνα με τα πρότυπα ISO 12402-7 & ISO 12402-8 για υψηλότερη ποιότητα και αντοχή
- Το αφρώδες υλικό από το οποίο αποτελείται έχει καταμετρηθεί έτσι ώστε να προσφέρει γρήγορη επαναφορά του προσώπου του παιδιού προς τα πάνω, έξω από το νερό, ακόμη κι αν έχει χάσει τις αισθήσεις του
- Ένα μεγάλο προστατευτικό κολάρο στηρίζει το κεφάλι του παιδιού
- Όλοι οι κωδικοί διαθέτουν ιμάντα καβάλου για μεγαλύτερη ασφάλεια
- Διαθέτει έναν ιμάντα, μια σφυρίχτρα LALIZAS (70010), πλαστικό φερμουάρ και ανακλαστικές ταινίες SOLAS (70180)
- Φέρει ένα σχοινάκι στο κάτω μέρος του σωσιβίου για καλύτερη προσαρμογή στο χρήστη
- Βελτιωμένη εφαρμογή και μέγιστη ασφάλεια
- Τα βρεφικά (72069) και παιδικά (72070 & 71073) σωσίβια διαθέτουν υφασμάτινη πάνα
- Διατίθεται σε 4 μεγέθη

Κωδικός	Τύπος	Βάρος Χρήστη (kg)	Μέγεθος Θώρακα (cm)
72069	Βρεφικό	3-10	50-60
72070	Παιδικό	10-20	60-75
71073		15-30	60-70
71074		30-40	70-80

LALIZAS

CHICO



CE



72069

Chico Σωσίβιο Ζακέτα, 150N, ISO

- Εγκεκριμένο σύμφωνα με τα τελευταία Ευρωπαϊκά πρότυπα ISO 12402-4 για σωσίβια 100N
- Όλες οι πρώτες ύλες ελέγχονται σύμφωνα με τα πρότυπα ISO 12402-7 & ISO 12402-8 για μεγαλύτερη δύναμη, ποιότητα και αντοχή
- Το αφρώδες υλικό από το οποίο αποτελείται έχει καταμετρηθεί έτσι ώστε να προσφέρει γρήγορη επαναφορά του προσώπου του παιδιού προς τα πάνω, έξω από το νερό, ακόμη κι αν έχει χάσει τις αισθήσεις του
- Ένα μεγάλο προστατευτικό κολάρο στηρίζει το κεφάλι του παιδιού
- Όλοι οι κωδικοί διαθέτουν ιμάντα καβάλου για μεγαλύτερη ασφάλεια
- Διαθέτει έναν ιμάντα, μια σφυρίχτρα LALIZAS (70010), πλαστικό φερμουάρ και ανακλαστικές ταινίες SOLAS (70180)
- Φέρει ένα σχοινάκι στο κάτω μέρος του σωσιβίου για καλύτερη προσαρμογή στο χρήστη
- Βελτιωμένη εφαρμογή και μέγιστη ασφάλεια
- Ο κωδικός 71075 διαθέτει υφασμάτινη πάνα
- Διατίθεται σε 2 μεγέθη

Κωδικός	Τύπος	Βάρος Χρήστη (kg)	Μέγεθος Θώρακα (cm)
71075	Παιδικό	15-30	60-70
71076		30-40	70-80



CHICO



CE



Συνδυάστε με
LALIZAS Φανός
σωσιβίου LED
σελίδα 23

LALIZAS Σωσίβιο Ζακέτα, 100N, ISO

- Εγκεκριμένο σύμφωνα με τα τελευταία Ευρωπαϊκά πρότυπα ISO 12402-4 για σωσίβια 100N
- Όλες οι πρώτες ύλες ελέγχονται σύμφωνα με τα πρότυπα ISO 12402-7 & ISO 12402-8 για υψηλότερη ποιότητα και αντοχή
- Ειδικά σχεδιασμένο ώστε να γυρνάει έγκαιρα τον χρήστη που έχει χάσει τις αισθήσεις του σε ασφαλή θέση προσφέροντας στήριξη στο κεφάλι του
- Ένα μεγάλο προστατευτικό κολάρο στηρίζει το κεφάλι του χρήστη και το διατηρεί έξω από το νερό
- Διαθέτει ιμάντα καβάλου για να κρατά το σωσίβιο σταθερό στο σώμα του χρήστη ακόμα και μέσα στο νερό
- Διαθέτει έναν ιμάντα, μια σφυρίχτρα LALIZAS (70010), πλαστικό φερμουάρ και ανακλαστικές ταινίες SOLAS (70180)
- Φέρει ένα σχοινάκι στο κάτω μέρος του σωσιβίου για καλύτερη προσαρμογή στο χρήστη
- Επιλογές κατάλληλες για βρέφη, παιδιά και ενήλικες
- Τα βρεφικά (72067) και παιδικά (72068 & 71077) σωσίβια διαθέτουν υφασμάτινη πάνα
- Διατίθεται σε 8 μεγέθη, σε πορτοκαλί χρώμα φωσφορίζον

Κωδικός	Τύπος	Βάρος Χρήστη (kg)	Μέγεθος Θώρακα (cm)
72067	Βρεφικό	3-10	50-60
72068	Παιδικό	10-20	60-75
71077		15-30	60-70
71078		30-40	70-80
71079	Ενηλίκων	40-50	80-90
71080		50-70	90-100
71081		70-90	100-120
71082		>90	120-130



CE



72067

72068



LALIZAS Σωσίβιο Ζακέτα, 150N, ISO

- Εγκεκριμένο σύμφωνα με τα τελευταία Ευρωπαϊκά πρότυπα ISO 12402-3 για σωσίβια 150N
- Όλες οι πρώτες ύλες ελέγχονται σύμφωνα με τα πρότυπα ISO 12402-7 & ISO 12402-8 για υψηλότερη ποιότητα και αντοχή
- Ο σχεδιασμός του επαναφέρει τον χρήστη σε ασφαλή θέση, έγκαιρα
- Ένα μεγάλο προστατευτικό κολάρο στηρίζει το κεφάλι του χρήστη και το διατηρεί έξω από το νερό
- Διαθέτει ιμάντα καβάλου για να κρατά το σωσίβιο σταθερό στο σώμα του χρήστη ακόμα και μέσα στο νερό
- Διαθέτει έναν ιμάντα, μια σφουρίχτρα LALIZAS (70010), πλαστικό φερμουάρ και ανακλαστικές ταινίες SOLAS (70180)
- Φέρει ένα σχοινάκι στο κάτω μέρος του σωσιβίου για καλύτερη προσαρμογή στο χρήστη
- Παρέχεται με θηλιά για εύκολη διάσωση
- Το παιδικό σωσίβιο 71083 διαθέτει υφασμάτινη πάνα
- Διατίθεται σε 6 μεγέθη, σε πορτοκαλί χρώμα φωσφορίζον



Παιδικό

ΣΩΣΤΙΚΑ

Συνδυάστε με

LALIZAS Φανός σωσιβίου LED σελίδα 23



Κωδικός	Τύπος	Βάρος Χρήστη (kg)	Μέγεθος Θώρακα (cm)
71083	Παιδικό	15-30	60-70
71084		30-40	70-80
71085		40-50	80-90
71086	Ενηλίκων	50-70	90-100
71087		70-90	100-120
71088		>90	120-130



LALIZAS Σωσίβιο Ζώνη, 100N, ISO

- Πιστοποιημένο σύμφωνα με τα πρότυπα δοκιμών EN ISO 12402-4, EN ISO 12402-7 και EN ISO 12402-9 κατά την οδηγία 2016/425/EEC για τα σκάφη αναψυχής
- Σχεδιασμένο για χρήστες που μπορεί να χρειαστεί να περιμένουν να διασωθούν, πιθανώς σε προστατευόμενα νερά
- Διατίθεται με ιμάντα πλάτους 30mm, ανακλαστικές ταινίες SOLAS 100cm² (70180) και σφουρίχτρα LALIZAS (70010)

	Παιδικό	Ενηλίκων
Κωδικός	70992	70991
Βάρος χρήστη (kg)	15-40	>40
Μέγεθος Θώρακα (cm)	50-80	80-125



Παιδικό



LALIZAS Σωσίβιο Ζώνη, 150N, ISO

- Πιστοποιημένο σύμφωνα με τα πρότυπα δοκιμών EN ISO 12402-3, EN ISO 12402-7 και EN ISO 12402-9 κατά την οδηγία 2016/425/EEC για τα σκάφη αναψυχής
- Σχεδιασμένο για γενική χρήση ή για χρήση όταν φοράτε βαρύ ρουχισμό λόγω καιρού
- Ικανό να γυρίσει σε ασφαλή θέση έναν χρήστη που έχει χάσει τις αισθήσεις του
- Δεν απαιτεί καμία μεταγενέστερη ενέργεια από τον χρήστη προκειμένου να διατηρήσει αυτή τη θέση
- Διατίθεται με ιμάντα πλάτους 30mm, ανακλαστικές ταινίες SOLAS 300cm² (70180) και σφουρίχτρα LALIZAS (70010)

	Παιδικό	Ενηλίκων
Κωδικός	70994	70993
Βάρος χρήστη (kg)	15-40	>40
Μέγεθος Θώρακα (cm)	50-80	80-125



Παιδικό



Αδιάβροχη Τσάντα Σωσιβίων

- Εξαιρετικά απλή και εύκολη στη χρήση της Αδιάβροχη Τσάντα Σωσιβίων
- Η πιο «έξυπνη» λύση αδιάβροχης αποθήκευσης όλου του απαραίτητου σωστικού εξοπλισμού του σκάφους
- Κατασκευασμένη από ανθεκτικό διάφανο υλικό, χωρίς περιττές ραφές
- Εξυπηρετεί στην ελάχιστη κατανάλωση χώρου
- Προσφέρει τη δυνατότητα άμεσης χρήσης σε περίπτωση έκτακτης ανάγκης ή επιθεώρησης του σκάφους
- Ειδικά σχεδιασμένη για αποθήκευση σωσιβίων αφρού 100N & 150N
- Μπορεί να αποθηκεύσει με ασφάλεια όλα τα σήματα κινδύνου που απαιτούν οι κανονισμοί, στο διαθέσιμο χώρο που υπάρχει στο κενό ανάμεσα από τις εγκοπές λαιμού των σωσιβίων

Κωδικός	Μέγεθος	Διαστάσεις (cm)	Κατάλληλη για σωσίβια LALIZAS		
			70991 (100N)	70993 (150N)	70159 (Solas '74)
71220*	1	93x57x36	4	3	5
71221*	2	93x68x36	6	4	7
71222*	3	93x93x36	9	6	10

Αδιάβροχη Τσάντα Σωσιβίων με 4 ή 6 τμχ 70991 (100N), ΣΕΤ

Κωδικός	Περιέχει	Διαστάσεις (cm)
71223	4τμχ 70991 (100N)	60x36x28
71224	6τμχ 70991 (100N)	60x36x45



*Τα σωσίβια δεν περιλαμβάνονται



LALIZAS Σωσίβιο Αφρού Αναδιπλούμενο Compact, SOLAS/MED

Η σειρά Σωσιβίων Compact SOLAS συμμορφώνεται πλήρως με τις απαιτήσεις της σειράς Κανονισμών [IMO Resolutions (MSC.201(81), MSC.216(82), L.S.A. Code as amended by 207(81), 218(82); and MSC 81(70), MSC.200(80), MSC. 226(82), MSC. 323(89), MSC. 368(93) & MSC. 378(93)], που είναι υποχρεωτικοί για τα σωσίβια, τα οποία προορίζονται για χρήση σε πλοία που φέρουν σημαίες των κρατών μελών της Ευρωπαϊκής Ένωσης.

Η LALIZAS με γνώμονα τις αλλαγές των κανονισμών για την προσβασιμότητα των σωσιβίων στα κρουαζιερόπλοια και την ανάγκη των πελατών για εξοικονόμηση χώρου και περισσότερες επιλογές αποθήκευσης, έχει σχεδιάσει το COMPACT, για την καλύτερη εξυπηρέτηση αυτών των αναγκών.



Κωδικός	72214	72215
Τύπος	Ενηλίκων	Παιδικό
Βουoyancy (N)	146	88
Βάρος χρήστη (kg)	43-140	15-43



Συνδυάστε με LALIZAS φανός σωσιβίου LED σελίδα 23



Παιδικό

Επιλογές Διπλώματος

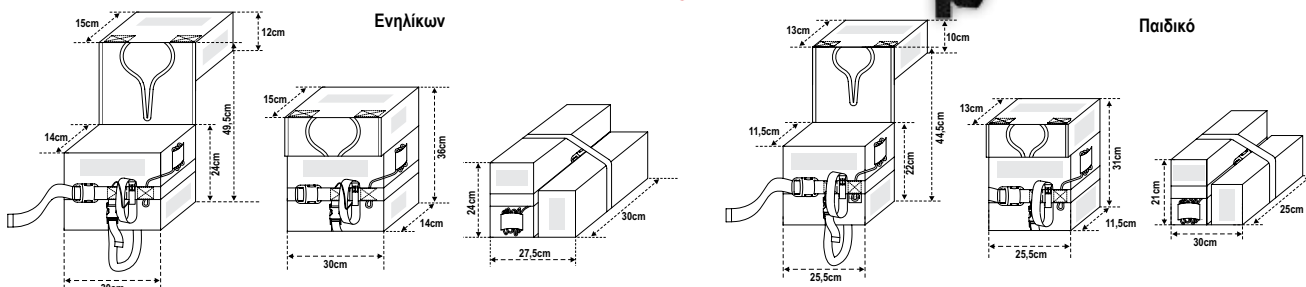



LALIZAS Σωσίβιο Αφρού Advanced, SOLAS/MED

Η σειρά Σωσιβίων SOLAS Advanced συμμορφώνεται πλήρως με τις απαιτήσεις της σειράς Κανονισμών [IMO Resolutions (MSC.201(81), MSC.207(81), MSC.200(80), MSC.226(82), MSC.218(82), MSC.216(82)] που είναι υποχρεωτικοί για τα σωσίβια, τα οποία προορίζονται για χρήση σε πλοία που φέρουν σημαίες των κρατών μελών της Ευρωπαϊκής Ένωσης.

LALIZAS Σωσίβιο Αφρού Advanced, SOLAS/MED



- Κατασκευασμένο για να εξοπλίσει όλα τα εμπορικά πλοία που υπόκεινται σε SOLAS/MED
- Διαθέτει θηλιά και πορτοκαλί σχοινί πρόσδεσης για εύκολη διάσωση
- Συνιστάται να συνδυάζεται με τον συμβατό LALIZAS Φανό Σωσιβίου LED
- Απαιτείται σε πλοία με σημαία ΕΕ σύμφωνα με τους κανονισμούς

Κωδικός	70176
Τύπος	Βρεφικό
Βάρος χρήστη (Kg)	0-15

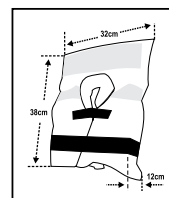

Συνδυάστε με
LALIZAS Φανός
σωσιβίου LED
σελίδα 23

LALIZAS Σωσίβιο Αφρού Advanced, SOLAS/MED



- Κατασκευασμένο για να εξοπλίσει όλα τα εμπορικά πλοία που υπόκεινται σε SOLAS/MED
- Διαθέτει με θηλιά και πορτοκαλί σχοινί πρόσδεσης για εύκολη διάσωση
- Διατίθεται σε μεγέθη ενηλίκων και παιδιών
- Το σωσίβιο ενηλίκων είναι κατάλληλο για επιβάτες με μέγεθος στήθους έως 175 cm και υπέρβαρους επιβάτες
- Συνιστάται να συνδυάζεται με τον συμβατό LALIZAS Φανό Σωσιβίου LED
- Απαιτείται σε πλοία με σημαία ΕΕ σύμφωνα με τους κανονισμούς

Κωδικός	70177	70178
Τύπος	Παιδικό	Ενηλίκων
Βάρος χρήστη (Kg)	15-43	>43



Παιδικό

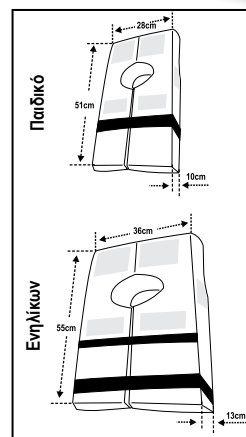

Χαρακτηριστικά:



Ρυθμιζόμενος
Ιμάντας (70176 & 70178)



Άνεση στο λαιμό



Σφουρίχτρα

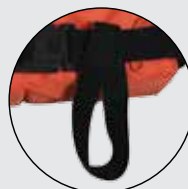

Θηλιά



Πορτοκαλί σχοινί πρόσδεσης
"buddy line"

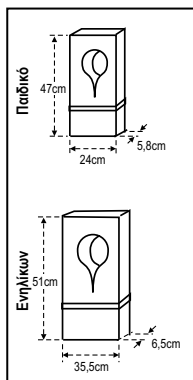

LALIZAS Σωσίβιο Αφρού SOLAS '74

- Κατασκευάζεται σύμφωνα με τις απαιτήσεις της SOLAS '74
- Σωσίβιο εμπορικού τύπου
- Διατίθεται σε μεγέθη ενηλίκων και παιδιών

Κωδικός	70157	70159
Τύπος	Παιδικό	Ενηλίκων
Βάρος χρήστη (Kg)	0-55	>55



Παιδικό



LALIZAS Πλευστικό Βοήθημα Εργασίας, 50N, ISO

- Έχει εγκριθεί σύμφωνα με τα τελευταία Ευρωπαϊκά πρότυπα ISO 12402-5 για πλευστικά βοηθήματα 50N
- Όλες οι πρώτες ύλες ελέγχονται σύμφωνα με τα πρότυπα ISO 12402-7 & ISO 12402-8 για υψηλότερη ποιότητα και αντοχή
- Ειδικά σχεδιασμένο και κατασκευασμένο για να χρησιμοποιείται σε περιβάλλον εργασίας
- Είναι ανοιχτό στα πλαινά και ελαφρύ όταν το φοράτε
- Κατασκευασμένο από ειδικό πυρίμαχο ύφασμα polyester
- Οι δύο ιμάντες προσαρμόζονται με τους ανοξείδωτους κρίκους D και γάντζους
- Φέρει ανακλαστικές ταινίες SOLAS (70180)
- Διαθέτει υφασμάτινη τσέπη για να τοποθετείτε εργαλεία ή οποιοδήποτε άλλο ελαφρύ εξοπλισμό
- Διατίθεται σε ένα μέγεθος ενηλίκου, σε πορτοκαλί χρώμα

Κωδικός	Τύπος	Βάρος Χρήστη (kg)	Μέγεθος Θώρακα (cm)
71144	Ενηλίκων	>40	80-130

Αξεσουάρ για το Πλευστικό Βοήθημα Εργασίας

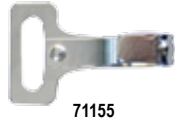

Κωδικός	Περιγραφή
71153	Αγκράφα για 71144, Inox 304, 34x26,5x3mm
71154	Κρίκος Ανάρτησης D για 71144, Inox 316, 25x20mm
71155	Γάντζος J για 71144, από Επινικελωμένο Ατσάλι

Πλευστικά Βοηθήματα Θαλάσσιων Σπορ



Easy Rider Πλευστικό Βοήθημα, 50N, ISO

- Ίδανικό για ski & jet ski
- Καλύπτει όλη τη μέση και την πλάτη, ενώ παραμένει άνετο
- Περιλαμβάνει έναν σταθερό κι έναν προσαρμόσιμο ιμάντα και ανακλαστικές ταινίες SOLAS (70180)
- Έχει εγκριθεί σύμφωνα με τα τελευταία Ευρωπαϊκά πρότυπα ISO 12402-5 για πλευστικά βοηθήματα 50N
- Όλες οι πρώτες ύλες ελέγχονται σύμφωνα με τα πρότυπα ISO 12402-7 και ISO 12402-8 για υψηλότερη ποιότητα και αντοχή
- Διατίθεται σε 2 μεγέθη, στον χρωματικό συνδυασμό κίτρινου – πορτοκαλί

Κωδικός	Τύπος	Βάρος Χρήστη (kg)	Μέγεθος Θώρακα (cm)
71089	Παιδικό	25-40	65-80
71090	Ενηλίκων	>40	80-130



Fit & Float Πλευστικό Βοήθημα, 50N, ISO

- Ίδανικό για ski & jet ski
- Καλύπτει όλη τη μέση και την πλάτη, ενώ παραμένει άνετο
- Διαθέτει έναν ιμάντα και πλαστικό φερμουάρ
- Διαθέτει σχοινιά στο κάτω και πάνω μέρος του πλευστικού βοηθήματος για καλύτερη προσαρμογή στον χρήστη
- Όλες οι πρώτες ύλες ελέγχονται σύμφωνα με τα πρότυπα ISO 12402-7 και ISO 12402-8 για υψηλότερη ποιότητα και αντοχή

Κωδικός	Τύπος	Βάρος Χρήστη (kg)	Μέγεθος Θώρακα (cm)
72155	Παιδικό	30-50	60-80
72156	Ενηλίκων	50-70	80-100
72157		70-90	100-130
72158		>90	130-160





Performance Πλευστικό Βοήθημα, 50N, ISO

- Ιδανικό για canoe kayak, ski, jet ski & ιστιοπλοΐα
- Εργονομικός σχεδιασμός που προσφέρει καλύτερη εφαρμογή και αποθήκευση
- Προσφέρει ένα νέο επίπεδο άνεσης και πλευστότητας
- Φέρει έναν μάντα για μεγαλύτερη ασφάλεια, πλαστικό φερμουάρ & ανακλαστικές ταινίες SOLAS (70180)
- Το ανακλαστικό ασημί ρέλι στις ραφές και προηγμένη περιοχή του λαιμού στο πίσω μέρος ολοκληρώνουν τα σχεδιαστικά του χαρακτηριστικά
- Έχει εγκριθεί σύμφωνα με τα τελευταία Ευρωπαϊκά πρότυπα ISO 12402-5 για πλευστικά βοηθήματα 50N
- Όλες οι πρώτες ύλες ελέγχονται σύμφωνα με τα πρότυπα ISO 12402-7 και ISO 12402-8 για μεγαλύτερη δύναμη, ποιότητα και αντοχή
- Διατίθεται σε 4 μεγέθη, στον χρωματικό συνδυασμό μπλε – άσπρου



Κωδικός	Τύπος	Βάρος Χρήστη (kg)	Μέγεθος Θώρακα (cm)
71091	Παιδικό	25-40	65-80
71092		40-70	80-100
71093	Ενηλίκων	>70	100-130
71288		>90	130-160



CE

Σωστικά

Action Πλευστικό Βοήθημα, 50N, ISO

- Ιδανικό για ski & jet ski
- Βελτιωμένος σχεδιασμός που προσφέ-ρει βολική και σταθερή εφαρμογή στον χρήστη
- Διαθέτει διπλούς μάντες (σταθερούς και αποσπώμενους) για μεγαλύτερη ασφάλεια, πλαστικό φερμουάρ & ανακλαστικές ταινίες SOLAS (70180)
- Προσφέρει ένα νέο επίπεδο άνεσης και πλευστότητας
- Το ανακλαστικό ασημί ρέλι στις ραφές και προηγμένη περιοχή του λαιμού στο πίσω μέρος ολοκληρώνουν τα σχεδια-στικά του χαρακτηριστικά
- Έχει εγκριθεί σύμφωνα με τα τελευταία Ευρωπαϊκά πρότυπα ISO 12402-5 για πλευστικά βοηθήματα 50N
- Όλες οι πρώτες ύλες ελέγχονται σύμφω-να με τα πρότυπα ISO 12402-7 και ISO 12402-8 για μεγαλύτερη δύναμη, ποιότητα και αντοχή
- Διατίθεται σε 4 μεγέθη, στον χρωματικό συνδυασμό πορτοκαλί – μαύρου



Κωδικός	Τύπος	Βάρος Χρήστη (kg)	Μέγεθος Θώρακα (cm)
71060	Παιδικό	25-40	65-80
71061		40-70	80-100
71062	Ενηλίκων	70-90	100-110
71063		>90	110-125



CE

Slalom Πλευστικό Βοήθημα, 50N, ISO

- Ιδανικό για ski & jet ski
- Βολική και σταθερή εφαρμογή στον χρήστη χάρη στον βελτιωμένο σχεδιασμό του
- Προσφέρει ένα νέο επίπεδο άνεσης και πλευστότητας
- Διαθέτει διπλούς μάντες για περισσότερη ασφάλεια, πλαστική θηλιά για κλειδιά, ειδικό σύστημα για να αφαιρείται το νερό και ανακλαστικές ταινίες SOLAS (70180)
- Έχει εγκριθεί σύμφωνα με τα τελευταία Ευρωπαϊκά πρότυπα ISO 12402-5 για πλευστικά βοηθήματα 50N
- Όλες οι πρώτες ύλες ελέγχονται σύμφωνα με τα πρότυπα ISO 12402-7 και ISO 12402-8 για μεγαλύτερη δύναμη, ποιότητα και αντοχή
- Διατίθεται σε 4 μεγέθη, στον χρωματικό συνδυασμό μπλε – μαύρου



Κωδικός	Τύπος	Βάρος Χρήστη (kg)	Μέγεθος Θώρακα (cm)
71064	Παιδικό	25-40	65-80
71065		40-70	80-100
71066	Ενηλίκων	70-90	100-110
71067		>90	110-125



CE

Πλευστικά Βοηθήματα Θαλάσσιων Σπορ



Σωστικά



CE

Neo Πλευστικό Βοήθημα, 50N, ISO

- Ιδανικό για ski & jet ski
- Νέος σχεδιασμός, κατασκευασμένο από νεοπρένιο για πιο σταθερή και κομψή εφαρμογή
- Προσφέρει ένα νέο επίπεδο άνεσης και πλευστότητας
- Διαθέτει διπλούς ιμάντες για μεγαλύτερη ασφάλεια, εξωτερικό κάλυμμα νεοπρενίου, πλαστικό φερμουάρ, διχτυωτό ύφασμα για να αφαιρείται το νερό και ανακλαστικές ταινίες SOLAS (70180)
- Έχει εγκριθεί σύμφωνα με τα τελευταία Ευρωπαϊκά πρότυπα ISO 12402-5 για πλευστικά βοηθήματα 50N
- Όλες οι πρώτες ύλες ελέγχονται σύμφωνα με τα πρότυπα ISO 12402-7 και ISO 12402-8 για μεγαλύτερη δύναμη, ποιότητα και αντοχή
- Διατίθεται σε 5 μεγέθη, στον χρωματικό συνδυασμό άσπρου-κόκκινου-μαύρου

NEO

Κωδικός	Τύπος	Βάρος Χρήστη (kg)	Μέγεθος Θώρακα (cm)
71068	Παιδικό	25-40	65-80
71069	Ενηλίκων	40-50	80-90
71070		50-70	90-110
71071		70-90	110-120
71072		>90	120-130



Pro Race Πλευστικό Βοήθημα, 50N, ISO

- Ιδανικό για ski, jet ski, canoe kayak & ιστιοπλοΐα
- Σχεδιασμένο ως το απόλυτο βοήθημα υψηλής απόδοσης
- Συμπανής σχεδιασμός που το καθιστά ιδανικό για αθλήματα ιστιοπλοΐας, ι-ιστιοσανίδας και κωπηλασίας
- Διαθέτει υψηλής πυκνότητας μαλακό PVC αφρό, διπλής όψης ιμάντες Velcro, πλευρικό φερμουάρ, μπροστινή τσέπη και ανακλαστικές ταινίες SOLAS (70180)
- Το διπλό Velcro στη μέση το καθιστά πλήρως προσαρμόσιμο σε πολλούς χρήστες με διαφορετικό μέγεθος θώρακα
- Η ελαστική ζώνη στους ώμους δίνει τη δυνατότητα να εφαρμόζει και σε νεότερους χρήστες
- Έχει εγκριθεί σύμφωνα με τα τελευταία Ευρωπαϊκά πρότυπα ISO 12402-5 για πλευστικά βοηθήματα 50N
- Όλες οι πρώτες ύλες ελέγχονται σύμφωνα με τα πρότυπα ISO 12402-7 και ISO 12402-8 για μεγαλύτερη δύναμη, ποιότητα και αντοχή
- Διατίθεται σε 3 μεγέθη, σε κόκκινο και πορτοκαλί χρώμα

Pro Race

● Κωδικός	71443	71444	71445
● Κωδικός	71446	71447	71448
Τύπος	Ενηλίκων		
Βάρος Χρήστη (kg)	25-40	40-70	>70
Μέγεθος Θώρακα (cm)	65-80	80-100	100-130



Με το διπλό velcro της σειράς Pro Race οι χρήστες μπορούν να προσαρμόσουν το βοήθημα σωστίβιου στις διαστάσεις της μέσης τους



Το πλευστικό βοήθημα Pro Race έχει λάστιχο στους ώμους για τέλεια εφαρμογή στους νεαρούς χρήστες



CE

Πλευστικά Βοηθήματα Κατοικιδίων



LALIZAS Πλευστικό Βοήθημα για Κατοικίδια

- Μαλακό αφρώδες υλικό
- Διαθέτει θηλιά για να μπορείτε να ανακτήσετε το κατοικίδιο σας
- Κατάλληλο για σκύλους και γάτες
- Διατίθεται σε τέσσερα μεγέθη από extra small ως large

Κωδικός	20020	20021	20022	20023
Βάρος (kg)	< 8	8-15	15-40	> 40
Περιφέρεια Στήθους min-max (cm)	25-48	30-60	43-84	46-95

LALIZAS





Σωστικά

new



Comfy Πλευστικό Βοήθημα για Κατοικίδια

- Ίδανικό για όλες τις δραστηριότητες που σχετίζονται με το νερό, προσφέροντας την επιπλέον πλευστότητα που χρειάζεται το κατοικίδιο σας
- Ελαφρύ και εύκολα προσαρμόσιμο
- Ανθεκτική χειρολαβή ώστε να επαναφέρετε το κατοικίδιο σας γρήγορα κι εύκολα εκτός νερού
- Με θήκη αποθήκευσης για πολλαπλές χρήσεις
- Με ανακλαστική ταινία για αυξημένη ορατότητα
- Διαθέσιμο σε 5 μεγέθη, από XS έως XL εξασφαλίζοντας ότι θα βρείτε ένα που ταιριάζει απόλυτα στο κατοικίδιο ζώο σας, ώστε να είναι ταυτόχρονα ασφαλές και άνετο

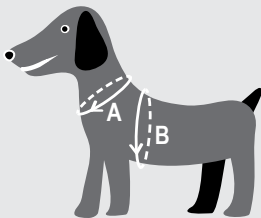

Κωδικός	73573	73574	73575	73576	73577
Μέγεθος	XS	S	M	L	XL
Βάρος (kg)	up to 5	5-10	10-20	20-40	40-80
A Λαιμός (cm)	22-34	33-43	40-49	47-60	57-76
B Στήθος (cm)	25-45	43-63	61-80	77-103	91-113

Σωστικοί Φανοί

LALIZAS Φανός Σωσιβίου LED "Safelite IV" ON-OFF Ενεργοποίηση στο νερό, SOLAS/MED/USCG

- Τεχνολογία φανών LED που ενεργοποιείται αυτόματα από την επαφή με το νερό
- Εξαιρετικά ισχυρό φως LED: Προσφέρει χαμηλότερη κατανάλωση και μεγαλύτερη διάρκεια ζωής. Λειτουργεί αυτόματα όταν έρχεται σε επαφή με το νερό
- Λειτουργία κουμπιού ON-OFF για ενεργοποίηση και εκτός νερού
- Ανθεκτικό πλαστικό σώμα: 100% αδιάβροχο για επιπλέον ασφάλεια
- Σφιγκτήρας universal μεγέθους: Προσαρμόζεται και κλειδώνει εύκολα με δύο κινήσεις και ταιριάζει σε κάθε ζώνη σωσιβίων 20 - 40 mm, παρέχοντας ασφάλεια και παραμένοντας σταθερό σε καταστάσεις έκτακτης ανάγκης
- Ευανάγνωστη ετικέτα για άμεση επιθεώρηση
- Μπαταρία λιθίου: Εξασφαλίζει διάρκεια ζωής 5 ετών και περισσότερο από 8 ώρες συνεχούς λειτουργίας. Καλύτερη απόδοση σε ακραίες καιρικές συνθήκες



Φυσικό Μέγεθος



Κωδικός | 72349



LALIZAS Φανός Σωσιβίου LED "Safelite IV" ON-OFF Ενεργοποίηση στο νερό, SOLAS/MED/USCG

Κωδικός | 723491

Blister



Κοπτικός Πείρος για Φανούς 72348-49

Κωδικός | 71215



Βάση για Φανό Σωσιβίου 72349

Κωδικός | 71214



Βάση για Φανό Σωσιβίου 72348

Κωδικός | 72543

LALIZAS Φανός Σωσιβίου LED "Alkalite II"
ON-OFF Ενεργοποίηση στο Νερό, SOLAS/MED/USCG

- Τεχνολογία φακών LED που ενεργοποιείται αυτόματα από την επαφή με το νερό
- Εξαιρετικά ισχυρό φως LED: Προσφέρει χαμηλότερη κατανάλωση και μεγαλύτερη διάρκεια ζωής. Λειτουργεί αυτόματα όταν έρχεται σε επαφή με το νερό
- Λειτουργία του κουμπιού ON-OFF για ενεργοποίηση και εκτός νερού
- Ανθεκτικό πλαστικό σώμα: 100% αδιάβροχο για επιπλέον ασφάλεια
- Σφικτήρας universal μεγέθους: Προσαρμόζεται και κλειδώνει εύκολα με δύο κινήσεις και ταιριάζει σε κάθε ζώνη σωσιβίων 20 - 50 mm, παρέχοντας ασφάλεια παραμένοντας σταθερό σε καταστάσεις έκτακτης ανάγκης
- Ενανάνωστη ετικέτα για άμεση επιθεώρηση
- Αλκαλική μπαταρία: Εξασφαλίζει διάρκεια ζωής 5 ετών και περισσότερο από 8 ώρες συνεχούς λειτουργίας



Κωδικός | 72348



LALIZAS Ανατρεπόμενη LED Λυχνία STELLA
για Κυκλικό Σωσίβιο, SOLAS

Η STELLA Ανατρεπόμενη LED Λυχνία Κυκλικού Σωσιβίου προσφέρει βέλτιστη ορατότητα στη θάλασσα.

Χαρακτηριστικά:

- Εγκεκριμένη από SOLAS/MED
- Ανατρεπόμενη λυχνία κυκλικού σωσιβίου με ιδιαίτερα ευκρινές LED φως
- Πολύ μικρή σε μέγεθος λυχνία LED με πολύ χαμηλή κατανάλωση
- Λυχνία τύπου LED που λειτουργεί με μία αλκαλική μπαταρία τύπου R20. Έχει εύρος ορατότητας 360°
- Διαστάσεις : 160 X 80 X 80 mm
- Βάρος : 90 γραμμάρια (χωρίς την μπαταρία)
- Ένταση φωτός : 2 cd
- Αυτονομία : Περίπου 8 ώρες με 60 flash / λεπτό
- Μπαταρία : 1 X R20



STELLA

Κωδικός | 196482



Κωδικός | 45184

Βάση για Ανατρεπόμενη Λυχνία STELLA

- Ταιριάζει σε σωλήνα ή ρέλινα οριζόντια ή κάθετα Ø20-30mm
- Οι βίδες δεν συμπεριλαμβάνονται

LALIZAS Ανατρεπόμενη Λυχνία M.O.B.
SOLAS/MED/USCG

Η Ανατρεπόμενη Λυχνία M.O.B. είναι ένα κλασικό προϊόν της LALIZAS για βέλτιστη ορατότητα στη θάλασσα.

Χαρακτηριστικά:

- Εγκεκριμένη από SOLAS/MED
- Μπορεί να λειτουργεί συνεχόμενα με υψηλή φωτεινή ένταση
- Τουλάχιστον 2cd σε όλο το άνω ημισφαίριο και για τουλάχιστον 2 ώρες (σε λευκό χρώμα)
- Χρησιμοποιείται με 4 αλκαλικές μπαταρίες μεγέθους D

Κωδικός | 70030

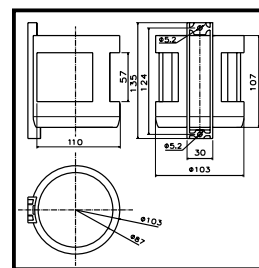
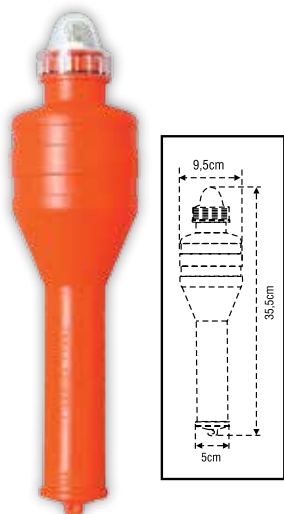

Κωδικός | 70000

Βάση Ανατρεπόμενης Λυχνίας

Υψηλής ποιότητας πολυκαρβονική Βάση Ανατρεπόμενης Λυχνίας. Ειδικά σχεδιασμένη για να κρατά την λυχνία σε κάθετη θέση, έτσι ώστε να παραμένει απενεργοποιημένη. Προσφέρει επίσης στον χρήστη μεγάλη ευκολία στην πρόσβαση σε περίπτωση ανάγκης.

Βάση Ανατρεπόμενης Λυχνίας



Κωδικός | 20581

Πλαστικό Κλιπ



Κωδικός | 50530



LALIZAS Ανατρεπόμενη Λυχνία Κυκλικού Σωσιβίου SOLAS/MED/USCG

Η Ανατρεπόμενη Λυχνία Κυκλικού Σωσιβίου χρησιμοποιεί τεχνολογία φανών LED και είναι σχεδιασμένη για να αντέχει και στις πιο σκληρές συνθήκες του εμπορικού και υπεράκτιου τομέα. Διαθέτει συμπαγή δομή που την καθιστά απολύτως στεγανή και έχει σχεδιαστεί ώστε να είναι απαραβίαστη και ανθεκτική στη διάβρωση. Παρέχει φως 2cd προς κάθε κατεύθυνση για τουλάχιστον δυο ώρες, όπως ορίζουν ως ελάχιστο οι κανονισμοί.

Χαρακτηριστικά:

- Εγκεκριμένο από SOLAS/MED/USCG
- Διάρκεια ζωής 5 χρόνια
- Δε χρειάζεται συντήρηση ή αντικατάσταση μπαταριών
- Παρέχεται πλήρης με βάση στήριξης και 1m σχοινί
- Μικρό μέγεθος
- Βάση στήριξης με εύκολη εφαρμογή σε όλες τις περιοχές
- Προηγμένη τεχνολογία LED για χαμηλή κατανάλωση και αυξημένη αξιοπιστία



Κωδικός | 71325



ΣΩΣΤΙΚΑ

LALIZAS Ανατρεπόμενη Λυχνία Κυκλικού Σωσιβίου SOLAS/MED/USCG - ATEX/IECEX

Η Ανατρεπόμενη Λυχνία Κυκλικού Σωσιβίου χρησιμοποιεί τεχνολογία φανών LED και είναι σχεδιασμένη για να αντέχει και στις πιο σκληρές συνθήκες του εμπορικού και υπεράκτιου τομέα. Διαθέτει συμπαγή δομή που την καθιστά απολύτως στεγανή και έχει σχεδιαστεί ώστε να είναι απαραβίαστη και ανθεκτική στη διάβρωση. Παρέχει φως 2cd προς κάθε κατεύθυνση για τουλάχιστον δυο ώρες, όπως ορίζουν ως ελάχιστο οι κανονισμοί. Έχει ειδικό σχεδιασμό ώστε να είναι ιδιαίτερα ανθεκτική σε περίπτωση ατυχήματος εν πλω. Είναι σύμφωνη με τις εγκρίσεις SOLAS και EC MED, έχει επίσης έγκριση ATEX και IECEx που την καθιστούν τη μόνη επιλογή για επικίνδυνες εγκαταστάσεις, όπως υπεράκτιες εξέδρες άντλησης πετρελαίου, δεξαμενόπλοια μεταφοράς φυσικού αερίου και πετρελαιοφόρα (κατάλληλη για χρήση σε επικίνδυνες ζώνες 0,1 και 2).

Χαρακτηριστικά:

- Εγκεκριμένο από SOLAS/MED/USCG
- Εγγενώς εγκρίσεις ασφάλειας ATEX & IECEx
- Εγγενώς ασφαλές για χρήση σε όλες τις δυνητικά εκρηκτικές ζώνες
- Διάρκεια ζωής 5 χρόνια
- Δε χρειάζεται συντήρηση ή αντικατάσταση μπαταριών
- Παρέχεται πλήρης με βάση στήριξης και 1m σχοινί
- Μικρό μέγεθος
- Βάση στήριξης με εύκολη εφαρμογή σε όλες τις περιοχές
- Προηγμένη τεχνολογία LED για χαμηλή κατανάλωση και αυξημένη αξιοπιστία

Κωδικός | 71326



CE 1026

Η βάση στήριξης των 71325 & 71326 μπορεί να τοποθετηθεί μόνη της ή να συνδυαστεί με τις βάσεις στήριξης των θηκών "Store-All"



99824
Βάση Στήριξης Θηκών "Store-All" για ρέλια - Γραφίτης

99826
Βάση Στήριξης Θηκών "Store-All" - Γραφίτης



Συστήματα MOB



LALIZAS Συσσκευή Ρίψης Σχοινοίου, 30m

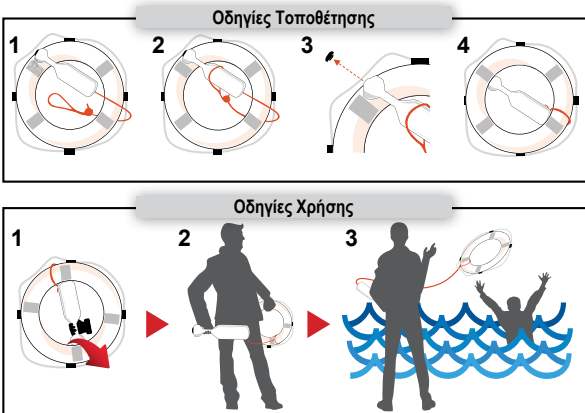

- Σχοινί 30 μέτρων σε πλαστική συσκευασία που ταιριάζει με τις κουλούρες LALIZAS
- Υλικό: Πολυαιθυλένιο ανθεκτικό στην υπεριώδη ακτινοβολία
- Διαστάσεις: M 480 x Π130 x Υ 80 mm
- Βάρος: 950 gr
- Σχοινί: διάμετρος 8 mm, μήκος 30 m
- Μέγιστο Φορτίο Ανύψωσης: 500 kg
- Συμμορφώνεται με τις απαιτήσεις SOLAS

Κωδικός | 72190





Σωστικά



Εξωτ. Διάμετρος:
Ø 720 mm ± 10 mm
Εσωτ. Διάμετρος:
Ø 440 mm ± 10 mm
Ύψος:
105 mm ± 10 mm

LALIZAS Κυκλικό Σωσίβιο με Ανακλαστική Ταινία SOLAS

Σχεδιασμένο για εμπορική πλοία και σκάφη αναψυχής διαθέτει ένα πορτοκαλί, ανθεκτικό εξωτερικό περίβλημα πολυαιθυλενίου που δεν θα φθαρεί και δεν επηρεάζεται από ακραίες καιρικές συνθήκες.

Κωδικός	70090	70110
Εγκρίσεις	SOLAS/MED	
Βάρος (kg)	2.5	4
Ρίψη από ύψος (m)	80	



Κωδικός	700901	701101
Εγκρίσεις	USCG	
Βάρος (kg)	2.5	4
Ρίψη από ύψος (m)	80	

Πλαστική Βάση Στήριξης Κυκλικών Σωσιβίων, Σετ 3τμχ



Κωδικός | 01107



GIOVE

LALIZAS Κυκλικό Σωσίβιο GIOVE, SOLAS

- Διαθέτει 4 Ανακλαστικές Ταινίες SOLAS (70180) & σχοινί 3 μέτρων
- Εξωτερικό περίβλημα πολυαιθυλενίου γεμάτο με αφρό πολυουρεθάνης
- Ύψος τοποθέτησης: Οπουδήποτε μέχρι 30 μέτρα



Κωδικός	Εξωτ. Ø (cm)	Εσωτ. Ø (cm)	Ύψος (cm)	Βάρος (kg)	Άντωση (N)
38158	63	41	12	2.5	144

SATURNO Κυκλικό Σωσίβιο, Μη-SOLAS

- Από πολυαιθυλένιο
- Εξοπλισμένο με σχοινί 3m

SATURNO



Βάση Στήριξης για Κυκλικό Σωσίβιο & Λυχνία

- Από ενισχυμένο πλαστικό με υαλόνημα
- Εύκολη εγκατάσταση σε ρέλια με Ø 18-25 mm



Κωδικός | 45185

Κωδικός	Περιγραφή	Εξωτ. Ø (cm)	Εσωτ. Ø (cm)	Ύψος (cm)	Βάρος (kg)	Άντωση (N)
44666	Γεμισμένο με αφρό πολυουρεθάνης	57	35	9	1,3	88
12010	Χωρίς γέμισμα αφρού	57	35	9	0,9	91



Βάση Κλιπ Κυκλ. Σωσίβιου για Ρέλια, Ø25-28mm, Λευκή

Κωδικός | 197763



Σωστικά



Ύψος: 85cm
Πλάτος: 85cm
Βάθος: 20cm

LALIZAS Κυκλικό Σωσίβιο (70090) με Θήκη & Σχοινί Διάσωσης 30m

Κωδικός | 71285

LALIZAS Βάση Καταστρώματος για Στήριξη Θήκης Κυκλικού Σωσίβιου

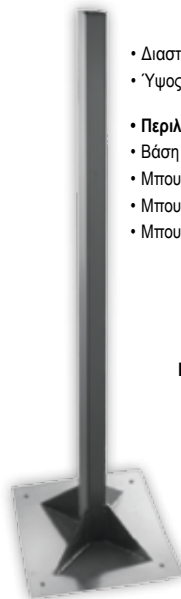

- Διαστάσεις Βάσεις: 30x30cm
- Ύψος: 150cm

• Περιλαμβάνει:

- Βάση (1 τμχ)
- Μπουλόνια (4 τμχ)
- Μπουλόνι & παξιμάδι (1 τμχ)
- Μπουλόνια & παξιμάδια U (2 τμχ)

Κωδικός | 71286

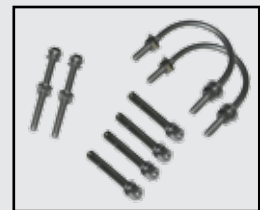
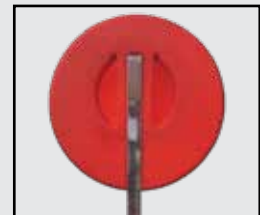

Περιέχει εξοπλισμό στήριξης

LALIZAS Κυκλικό Σωσίβιο SOLAS 75cm, Ανατρεπόμενη Λυχνία 71325, Σχοινί 30m, Γκρι Θήκη, Σετ

- Το σετ περιλαμβάνει:
- 1 Κυκλικό Σωσίβιο (Κωδικός 70090)
- 1 Ανατρεπόμενη Λυχνία (Κωδικός 71325)
- 30m Σχοινί, Ø 8mm πορτοκαλί
- 1 θήκη (Κωδικός 72345)

Κωδικός | 72077

*Εναλλακτικά, μπορεί να χρησιμοποιηθεί η Ανατρεπόμενη Λυχνία 70030 (δεν συμπεριλαμβάνεται)



Θήκη για Κυκλικό Σωσίβιο SOLAS 75cm, Γκρι

Κωδικός | 72345

Θήκη Κυκλικού Σωσιβίου Κλασική

Διαστάσεις: 84 x 108 x 31 cm (Υ x Π x Β)



Κωδικός | 40212

Η θήκη παρέχεται άδεια. Το κυκλικό σωσίβιο πρέπει να το παραγγείλετε ξεχωριστά.

Θήκη με Προστατευτική Πόρτα για Κυκλικό Σωσίβιο Ø60 ή 75cm

Διαθέτει διάφανο παραθυράκι, ώστε να μπορείτε να ελέγχετε την ύπαρξη σωσιβίου.
Διαστάσεις: 90 x 90 x 22 cm (Υ x Π x Β)



Κωδικός | 196992

Η θήκη παρέχεται άδεια. Το κυκλικό σωσίβιο πρέπει να το παραγγείλετε ξεχωριστά.

Αξεσουάρ για Τοποθέτηση

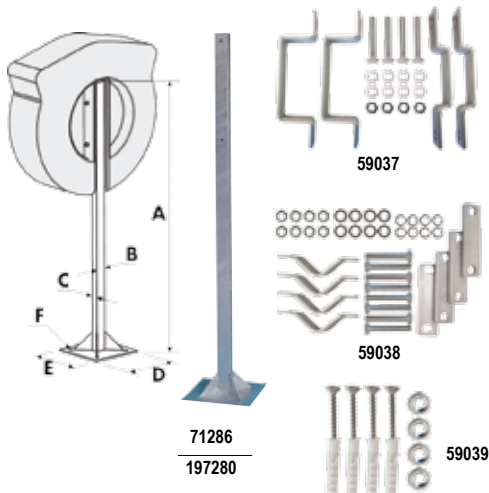

Περιγραφή	Βάση Καταστρώματος για Στήριξη Θήκης Κυκλικού Σωσιβίου		Σετ Τοποθέτησης σε Σωλήνα	Σετ Επιτοίχιας Τοποθέτησης (μπουλόνια + βίδες)
	Ιστός	Σετ Τοποθέτησης Ιστού		
Για κλασική θήκη	71286		59038	59039
Για θήκη με πόρτα	197280	59037		

Κωδικός	Μοντέλο	A (cm)	B (cm)	C (cm)	D (cm)	E (cm)	F (διάμετρος βάσης)
71286	Κλασική θήκη	150	5,8	3,8	30	30	Ø 1,5 cm
197280	Θήκη με πόρτα	200	10	5	30	30	2,5 x 1,4 cm (oblong hole)



Κουλούρα Όρμισης με Σχοινί 30m, Ø4mm

Σχεδιασμένη για χρήση σε περίπτωση πτώσης ανθρώπου στη θάλασσα, η κουλούρα είναι κατασκευασμένη από PVC, με βάρος 250gr και είναι δεμένη με 30m σχοινί που επιπλέει στο νερό.

Εξωτ. Διαμ. 166 mm
Εσωτ. Διαμ. 110 mm

Κωδικός | 20693



Κυκλικό Σωσίβιο, Νο 45 με Σχοινί

- Εσωτ. Διάμ. 210mm
- Εξωτ. Διάμ. 420mm

Κωδικός | 63219

Κουλούρα Όρμισης, Ø166

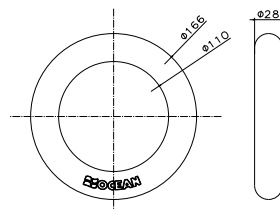

Κωδικός | 72449



Σωσίβιο Πέταλο “Basic I”, 140 N

- Προσφέρει ικανότητα επίπλευσης σε περίπτωση πτώσης ανθρώπου στη θάλασσα
- Βασικός εξοπλισμός για όλα τα σκάφη τόσο τα αναψυχής όσο και τα μηχανοκίνητα
- Διαθέτει ελαστικό κάλυμμα που κλείνει απλά με φερμουάρ και ασφαρίζεται με έναν ιμάντα και πλαστικό κλιπ
- Εύκολο στη χρήση
- Διατίθεται σε τρία διαφορετικά χρώματα, άσπρο, κίτρινο και πορτοκαλί

Κωδικός	20530	20540	20550
Χρώμα	Πορτοκαλί	Άσπρο	Κίτρινο

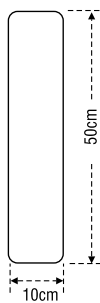
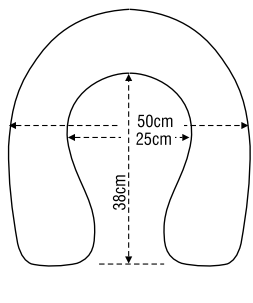

Σωσίβιο Πέταλο “Quick RD”, 142N

- Κατασκευάζεται από πολυεστέρα με ενίσχυση PVC
- Είναι αδιάβροχο & δεν ξεθωριάζει
- Εξαιρετικά ανθεκτικό στην υπεριώδη ακτινοβολία
- Διαθέτει ελαστικό κάλυμμα που κλείνει απλά με φερμουάρ και ασφαρίζεται με έναν ιμάντα και πλαστικό κλιπ

Για την αποθήκευση: Μπορείτε να χρησιμοποιήσετε τη μεταλλική Βάση Πετάλου (20580), στην οποία μπορεί να τοποθετηθεί και Ανατρεπόμενη Λυχνία (70030), ενώ οι θήκες “Quick Fit” (70018 & 70019) είναι ιδανικές για την αποθήκευσή του.

Κωδικός	70162	70164	70165
Χρώμα	Κίτρινο	Πορτοκαλί	Άσπρο

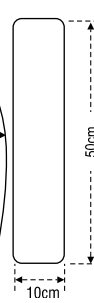
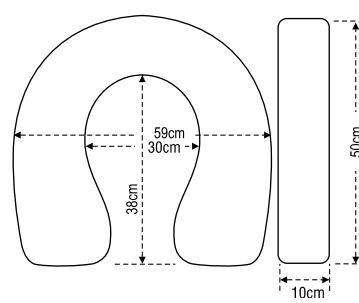

Σωσίβιο Πέταλο “Quick RD” Πορτοκαλί (70164), με Γκρι Θήκη, Ανατρεπόμενη Λυχνία (71325), Σχοινί 30m

Το σετ περιλαμβάνει:

- 1 Σωσίβιο Πέταλο “Quick RD” (70164)
- 1 Ανατρεπόμενη Λυχνία (71325)
- Σχοινί 30 μέτρων, Ø 8 mm, πορτοκαλί
- Θήκη για Πέταλο (72330)

*Εναλλακτικά, μπορεί να χρησιμοποιηθεί η Ανατρεπόμενη Λυχνία 70030 (δεν συμπεριλαμβάνεται)

Κωδικός	72078
---------	-------



Θήκη για Πέταλο “Quick RD”, Γκρι

Κωδικός	72330
---------	-------





Συστικά

Θήκη "Quick Fit" για Πέταλο "Basic I"

- Κατάλληλη για να αποθηκεύετε τα πέταλα "Basic I"
- Κατασκευασμένη από πολυεστέρα με PVC επίστρωση
- Αδιάβροχη και ανθεκτική προστατεύοντας τα σωσίβια από όλες τις καιρικές συνθήκες
- Το νελο που διαθέτει διευκολύνει το άνοιγμα και το κλείσιμο της θήκης, ενώ οι μιάνες στο πίσω μέρος της σας δίνουν τη δυνατότητα να την τοποθετήσετε εύκολα στα ρέλια του σκάφους σας
- Έχει σχεδιαστεί με τέτοιο τρόπο ώστε να μπορείτε να αποθηκεύετε εκτός από το πέταλο και την ανατρεπόμενη λυχνία
- Διατίθεται σε λευκό και κίτρινο χρώμα



Κωδικός	70018	70019
Χρώμα	Άσπρο	Κίτρινο

Βάση Πετάλου, Inox

- Μπορεί να τοποθετηθεί σε κάθε είδος σκάφος
- Το σύστημα στερέωσής του επιτρέπει την εύκολη αφαίρεση του πετάλου και του ναυαγοσωστικού φωτός σε περίπτωση έκτακτης ανάγκης



Κωδικός | 20580

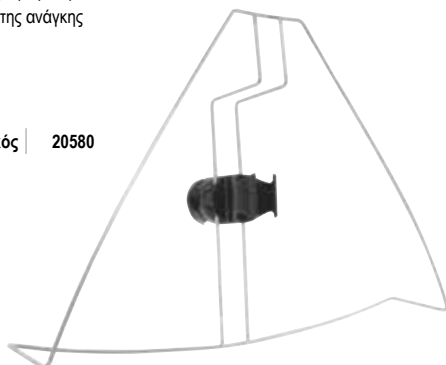

Κωδικός | 20707
Βάση για Πέταλο ή Κουλούρα

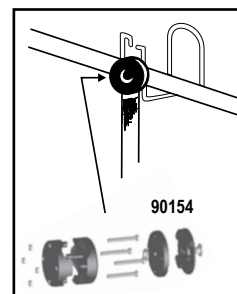

* Δεν περιλαμβάνεται το σετ στήριξης 90154



Βάση για Πέταλο/Κουλούρα & Ανατρεπόμενη Λυχνία

- Κατάλληλη για να αποθηκεύετε το πέταλο ή την κουλούρα στο σκάφος σας
- Διαθέτει πλαστική βάση που την καθιστά πολύ εύκολη για να τοποθετηθεί πολύ στα ρέλια του σκάφους σας
- Κατασκευάζεται από ανοξείδωτο ασάλι
- Διατίθεται με ένα μικρό ελαστικό σχοινί συγκράτησης για να παραμένουν το πέταλο ή η κουλούρα σταθερά στη βάση
- Μπορείτε επίσης να τοποθετήσετε και την ανατρεπόμενη λυχνία, καθώς η βάση διαθέτει πλαστικά κλιπ συγκράτησης σχεδιασμένα για αυτό το σκοπό

Κωδικός | 95733



Κωδικός | 20581
Βάση Ανατρεπόμενης Λυχνίας



Σύνδεσμος για Παράλληλη Ένωση Μπαλονοθικών, 2 τμχ

Κωδικός | 90163



Σετ Στήριξης σε Ρέλι για Μπαλονοθήκες

Κωδικός | 90154



CABO Σχοινί Διάσωσης, Πορτοκαλί

Υλικό: Πολυαιθυλένιο

Κωδικός	Διάμετρος (mm)	Μήκος (m)	Αντοχή (kg)
94801	6	30	320
70260	8	30	400



CABO Σχοινί Διάσωσης, Πορτοκαλί

Υλικό: Πολυαιθυλένιο

Κωδικός	Διάμετρος (mm)	Μήκος (m)	Αντοχή (kg)
98991*	6	200	100
98992*	8	200	260
98993*	10	200	310

* Πωλείται ανά τρέχον μέτρο



LifeLink Σύστημα Διάσωσης

- Χρησιμοποιείται για τη διάσωση ανθρώπου στη θάλασσα
- Έχει σχεδιαστεί ώστε να βρίσκεται μόνιμα τοποθετημένο στα ρέλια, μέσα στην δική του θήκη από PVC που είναι μαλακή και εύκολη στον καθαρισμό
- Περιλαμβάνει επιπλέον σχοινί 36 μέτρων και είναι μόνιμα συνδεδεμένο με το αντωτικό υλικό (LifeLink) και μια αγκράφα ασφαλείας
- Η ενεργοποίηση επιτυγχάνεται βγάζοντας το LifeLink από την θήκη, δένοντας το σχοινί σε

- κάποιο σταθερό σημείο του σκάφους και πετώντας το στη θάλασσα
- Μόλις βρεθεί στο νερό θα πρέπει να κινηθεί το σκάφος κυκλικά γύρω από τον άνθρωπο στη θάλασσα, ώστε να μπορέσει να πιάσει το LifeLink και να το φορέσει
- Η διάσωση ολοκληρώνεται όταν με ένα βιτζιρέλο τραβήξουμε τον άνθρωπο και τον βιράρουμε στο σκάφος
- Διατίθεται σε άσπρο και κίτρινο χρώμα



Συμμορφώνεται με τους κανονισμούς ISAF

Περιέχει:

- Θήκη από PVC για μόνιμη τοποθέτηση στα ρέλια
- 36 μέτρα σχοινί που επιπλέει
- Κολλάρο με αντωτικό υλικό από μαλακό PVC

Χαρακτηριστικά:

- Όριο Αντοχής Σχοινιού > 200 kg
- Όριο Αντοχής Ζώνης > 700 kg



Κωδικός	20440	73670
Χρώμα	Κίτρινο	Λευκό

1. Πετάμε το σχοινί με το LifeLink και προσπαθούμε να προσεγγίσουμε τον άνθρωπο περικυκλώνοντάς τον
2. Επιβεβαιώνουμε ότι ο άνθρωπος έχει πιαστεί από το LifeLink πριν επιχειρήσουμε την διάσωσή του
3. Τραβάμε σιγά σιγά το LifeLink με τον άνθρωπο προς το μέρος μας
4. Βιράρουμε τον άνθρωπο στο σκάφος

LifeLink Σύστημα Ρίψης, με Σχοινί 23m

- Ιδανικό για ιστιοπλοία, κανό, ράφτινγκ
- Μπορεί να χρησιμοποιηθεί με το χέρι ή να τοποθετηθεί στα ρέλια για τη διάσωση ανθρώπου στη θάλασσα
- Διατίθεται σε ευδιάκριτη θήκη κίτρινου χρώματος με επιπλέον σχοινί 23 μέτρων
- Είναι το μικρότερο της σειράς LifeLink MOB και προσφέρει μέγιστη ευελιξία για αποθήκευση
- Γρήγορο κι εύκολο στην ενεργοποίηση
- Διαθέτει μια θηλιά για το χέρι στο πάνω μέρος και μία στο κάτω επιτρέποντας στον διασώστη και τον ναυαγό να παραμείνουν ενωμένοι

- Οι οδηγίες χρήσης τυπώνονται στην πίσω μέρος της τσάντας
- Η θηλιά ενεργοποίησης διαθέτει PVC κάλυμμα το οποίο βοηθάει στο κράτη-μα και επιτρέπει την εύκολη και γρήγορη διάσωση εάν κι εφόσον χρειαστεί
- Μπορεί να χρησιμοποιηθεί ως ένα κανονικό σχοινί ρίψης ή να τοποθετηθεί στα ρέλια, στο πίσω μέρος του σκάφους, έτσι ώστε όταν ενεργοποιηθεί να μπορέσει να κυκλώσει και να ρυμουλκήσει τον ναυαγό. Και στις δύο περι-πτώσεις μόλις ο ναυαγός έρθει σε επαφή με το σχοινί, μπορεί να ρυμουλκηθεί από το πλοίο



Κωδικός | 71682

Συμμορφώνεται με τους κανονισμούς ISAF

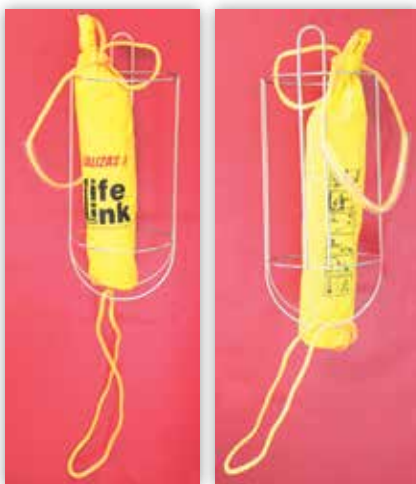

*Προσοχή, το προϊόν πωλείται χωρίς τη μεταλλική θήκη.

- 1
- 2
- 3
- 4
- 5
- 6
- 7
- 8



Συστικά

Σκάλα Ασφαλείας με Σχοινί, Κρυφή/Χωνευτή, με 3 Σκαλιά

- Βοηθά ένα άτομο να ανέβει μόνο του ξανά πάνω στο σκάφος, χωρίς βοήθεια από κάποιον άλλον
- Κατάλληλη για συχνή χρήση (κατά τη διάρκεια των διακοπών σας) ή σε περίπτωση πτώσης ανθρώπου στη θάλασσα
- Αποτελείται από 3 σκαλοπάτια πολυπροπυλενίου και 1 χειρολαβή από ασάλι, τα οποία είναι δεμένα σε ένα ισχυρές αντοχής σχοινί (κίτρινο Ø 3mm πολυεστέρας)
- Μπορεί να αποθηκευτεί σε ένα σωλήνα πολυαμιδίου και να καλυφθεί από ένα γκρι καπάκι πολυπροπυλενίου ώστε να προστατεύεται και να είναι πλήρως αδιάβροχη
- Το άτομο που βρίσκεται στο νερό για να ανέβει ξανά στο σκάφος, μπορεί να αφαιρέσει το καπάκι, να βγάλει τη σκάλα από το σωλήνα και πατώντας στα σκαλοπάτια, να ανεβεί πάνω στο σκάφος
- Ελαφριά
- Τοποθετείται εύκολα στο σκάφος (χωνευτά)

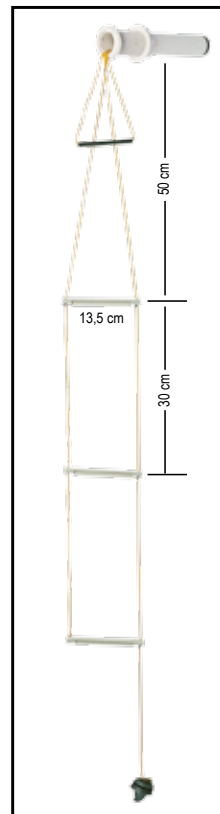

Σκάλα Ασφαλείας "Safe Up", 5 σκαλιά

- Αναπόσπαστος εξοπλισμός για κάθε σκάφος
- Παρέχει άμεση βοήθεια στα μέλη του πληρώματος για να επιστρέψουν πάνω στο σκάφος
- Το μόνο που χρειάζεται είναι ο χρήστης να αρπάξει και να τραβήξει τη λαβή για να ξεδιπλωθεί αμέσως η σκάλα και να ανέβει με ασφάλεια στο σκάφος
- Διαθέτει τρεις ρυθμιζόμενους ιμάντες στήριξης που μπορούν να προσαρμοστούν εύκολα στα ρέλια ή σε οποδήποτε αντίστοιχο σημείο στήριξης
- Όταν ξεδιπλώνεται, παρέχει 5 σταθερά σκαλοπάτια
- Ελαφριά
- Αδιάβροχη
- Κατασκευάζεται από εξαιρετικά ανθεκτικά υλικά για να αντέχει στο φως του ήλιου και στο θαλάσσιο περιβάλλον
- Μπορεί να επανασυσκευαστεί εύκολα

- Διαστάσεις όταν διπλώνεται: Πλάτος 38 cm - Ύψος 20 cm
- Διαστάσεις όταν ξεδιπλώνεται: Πλάτος 38 cm - Ύψος 185 cm
- Υφασμα Τσάντας: 500D PVC & Πολυεστέρας
- Ιμάντες: Ισχυρός πολυεστέρας
- Όριο βάρους: 507 λίβρες (230 κιλά)

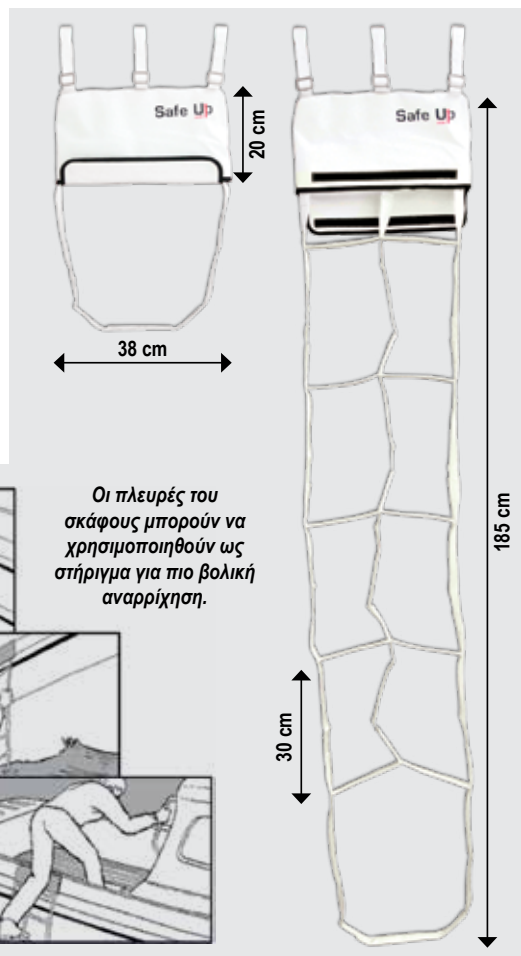

Οι πλευρές του σκάφους μπορούν να χρησιμοποιηθούν ως στήριγμα για πιο βολική αναρρίχηση.



new

LifeLink Σύστημα Διάσωσης Danbuoy & Πέταλο, Γκρι

- Η ενεργοποίηση των MOB γίνεται αυτόματα μετά την απελευθέρωση & την επαφή με το νερό
- Εξοικονόμηση πολύτιμου χώρου αποθήκευσης
- Εύκολο στην τοποθέτηση
- Γρήγορη ενεργοποίηση σε περίπτωση ανάγκης
- Από υλικό HDPE με προστασία UV
- Όλα τα μεταλλικά εξαρτήματα είναι κατασκευασμένα από ανοξείδωτο ασάλι
- Συμβατό για ρέλια με απόσταση 300-310 mm

Περιλαμβάνει:

- Ανθεκτική θήκη HDPE
- Υψηλής ορατότητας φουσκωτό Danbuoy με LALIZAS φανό Σωσιβίου LED ON-OFF ενεργ. στο νερό "Safelite IV" SOLAS/ MED/USCG
- Υψηλής ορατότητας φουσκωτό Πέταλο με LALIZAS Σφουρίχτρα (70010)
- Πλωτή άγκυρα
- Εξοπλισμό από ανοξείδωτο ασάλι για τοποθέτηση στα ρέλια

Κωδικός | 73669

Κατασκευάζεται στην Ε.Ε.

Τοποθέτηση στα ρέλια

Πληροί τους Ειδικούς Κανονισμούς Ανοικτής Θαλάσσης ISAF

2 οριζόντια ρέλια

Διασταύρωση 2 οριζόντιων ρελιών με ένα κάθετο

Απαιτείται service μετά από κάθε χρήση ή 3 χρόνια μετά την ημερομηνία κατασκευής από εξουσιοδοτημένο LALIZAS service station.

CE
Certified EN361

Κωδικός | 71152

Ζώνη Ασφαλείας Ολόσωμη, με Κρίκο Ανάρτησης D

LifeLink Ιμάντες Πρόσδεσης, Σετ (2 τμχ)

- Προσφέρουν ασφάλεια πάνω στο σκάφος, χωρίς να εμποδίζουν τις κινήσεις σας
- Κατασκευάζονται από ανθεκτικό Polyester 25mm
- Φέρουν δύο θηλιές, ώστε να μπορούν εύκολα να δεθούν στο σκάφος
- Διατίθενται ανά ζεύγος σε λευκό χρώμα και σε πέντε μεγέθη από 6m ως 10m

Κωδικός	20702	20703	20704	20705	20706
Μήκος (m)	6	7	8	9	10
Πλάτος (mm)	25				
Χρώμα	Άσπρο				

new

Ναυγοςωστικό Σωσίβιο, με Αφρό Πολιουρεθάνης, Πορτοκαλί

- Χρησιμοποιείται για διάσωση στη θάλασσα
- Κατασκευασμένο από υψηλής πυκνότητας πολυαιθυλένιο (HDPE)
- Γεμισμένο εσωτερικά με αφρό πολυουρεθάνης, για μεγαλύτερη άνωση
- Με βαμβακερό ιμάντα και σχοινί πολυαιθυλενίου
- Άνωση: > 150N

Κωδικός | 74371

- Διαστάσεις: M68 x Π24,5 x Υ14cm
- Μέγιστο φορτίο: 150kg



Πλευστική Συσκευή

- Για χρήση σε ιστιοπλοϊκό ή μηχανοκίνητο σκάφος
- Κατασκευάζεται από πλαστικό πολυαιθυλένιο, ενώ στο εσωτερικό της περιέχει πολυστερίνη
- Με σχοινί που φέρει στην περιφέρειά του
- Διατίθεται σε τύπους 4, 8 και 12 ατόμων
- Πορτοκαλί χρώμα υψηλής ορατότητας
- Εγκεκριμένο από την ΕΕΠ. Αριθμός έγκρισης: 4232/46/00

Κωδικός	70131	70133	70135
Άτομα	4	8	12
Όγκος (lit.)	80	151	252
Βάρος (kg)	5	11	18
A (cm)	55	76	100
B (cm)	55	76	100
C (cm)	25	25	25

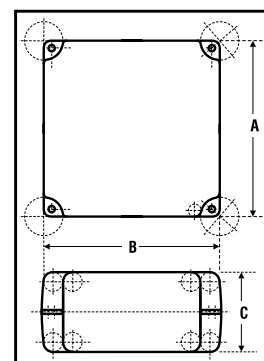

Πλευστική Συσκευή "Cushion Type"

- Χρησιμοποιείται σε ιστιοπλοϊκό ή μηχανοκίνητο σκάφος
- Κατασκευάζεται εξωτερικά από ανθεκτικό νάιλον, ενώ στο εσωτερικό του περιέχει μαλακό πολυαιθυλένιο
- Σχοινί διάσωσης σε όλη την περιφέρεια της συσκευής
- Ελαφριά
- Μπορεί να χρησιμοποιηθεί και σαν μαξιλάρι για κάθισμα
- Διατίθεται σε τύπους 3,4 και 6 ατόμων
- Εγκεκριμένο από την ΕΕΠ. Αριθμός έγκρισης: 4232/24/01

Κωδικός	70270	70271	70272
Άτομα	3	4	6
A (cm)	40	52	46
B (cm)	50	47	70
C (cm)	29	25	36

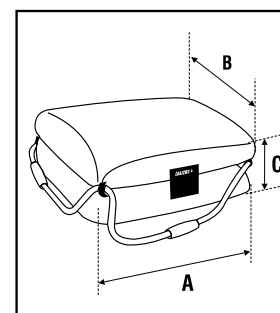

DELFINO Πλευστική Συσκευή με Ανακλαστική Ταινία

- Παρέχει αποτελεσματική άνωση σε περίπτωση ναυαγίου ή πτώσης ανθρώπου στη θάλασσα, επιτρέποντας στα άτομα να μαζετούν για να διευκολύνουν την επιβίωση και τη διάσωση
- Είναι κατασκευασμένη από άφθαρτο πλαστικό υλικό
- Πολυαιθυλένιο υψηλής πυκνότητας, γεμάτο με αφρό πολυουρεθάνης για πλευστότητα
- Είναι εξοπλισμένη με ανακλαστικές ταινίες για μεγαλύτερη ορατότητα
- Το σχοινί τυλιγεται μέσω οπών (2, 3 ή 4 οπές σε κάθε πλευρά) αιτιολογώντας τον μεγαλύτερο αριθμό ατόμων που πιάνουν το σχοινί

Κωδικός	Άτομα	Μήκος (mm)	Πλάτος (mm)	Ύψος (mm)	Βάρος (kg)
195392	4	900	900	280	16
195393	8	900	900	280	16
195394	12	980	980	300	23

Εγκεκριμένο από το Ιταλικό Εμπορικό Ναυτικό

Κατασκευάζεται στην Ιταλία

Πλωτές Άγκυρες

Πλωτή Άγκυρα

- Σχεδιασμένη για να μειώνει την ταχύτητα του πλοίου, να επιβραδύνει την κλίση, να σταθεροποιεί τη γάστρα, να μειώνει τη συχνότητα ταλάντευσης και να μειώνει επίσης αποτελεσματικά το φαινόμενο μετατόπισης νερού του κύτους
- Κατάλληλο για ιστιοφόρα, φουσκωτά σκάφη, τζετ σκι, καγιακ ως φρένο θαλάσσης ή άγκυρα
- Ιδανικό για ψάρεμα

- Κατασκευάζεται από ενισχυμένο PVC με συνεχή εσωτερική πλέξη για πρόσθετη δύναμη και αντοχή
- Εύκολη στην ενεργοποίηση και στην επανάκτηση χωρίς να μπλέκεται ή να περιστρέφεται
- Με φορητό και συμπαγή σχεδιασμό, στεγνώνει γρήγορα και αποθηκεύεται
- Ζυγισμένο κάτω μέρος και αυτόματο άνοιγμα
- Διατίθεται σε 5 μεγέθη
- Συσχετισμένο με μινάντα

Κωδικός	Μήκος Σκάφους	A(cm)	B(cm)	C(cm)	D(cm)
10071	4,5m (15ft)	50	55	8	64
10072	6m (20ft)	65	75	10	70
10073	7,5m (25ft)	125	125	17	125
10074	9m (30ft)	135	142	20	125
10075	13,5m (45ft)	190	145	20	130

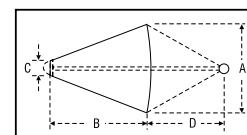

ΠΡΟΣΟΧΗ: Αυτός είναι ένας πολύ γενικός οδηγός και μπορεί να υπάρχουν αποκλίσεις με βάση το βάρος, την καρίνα του σκάφους, ακόμη και τη χρήση που θέλετε να κάνετε. Η επιλογή σας δεν πρέπει να βασίζεται μόνο στον οδηγό.



Επαγγελματική Πλωτή Άγκυρα

- Ειδικά σχεδιασμένη για χρήση σε μεγάλα σκάφη και κάτω από σκληρές συνθήκες
- Για το ύφασμα έχει χρησιμοποιηθεί πολυεστέρας 200D με επικάλυψη PVC 0.45mm και από τις δύο πλευρές του υφάσματος
- Για επιπλέον ανθεκτικότητα έχουν χρησιμοποιηθεί ιμάντες 40mm και κρίκος Inox πάχους 6mm και διαμέτρου 6cm στο σημείο που τοποθετείται το σχοινί
- Όλες οι Επαγγελματικές Πλωτές Άγκυρες παρέχονται με μια κίτρινη, ανθεκτική τσάντα αποθήκευσης
- Διατίθεται σε διαφορετικά μεγέθη

Κωδικός	Μήκος Σκάφους	A(cm)	B(cm)	C(cm)	D(cm)
10240	15m (49ft)	200	165	20	160
10241	18m (59ft)	250	210	25	200
10242	21m (69ft)	300	250	30	240

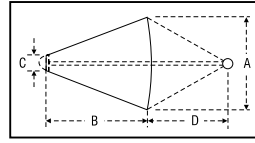

ΠΡΟΣΟΧΗ: Αυτός είναι ένας πολύ γενικός οδηγός και μπορεί να υπάρχουν αποκλίσεις με βάση το βάρος, την καρίνα του σκάφους, ακόμη και τη χρήση που θέλετε να κάνετε. Η επιλογή σας δεν πρέπει να βασίζεται μόνο στον οδηγό.



Σωστικά

Ανακλαστικές Ταινίες

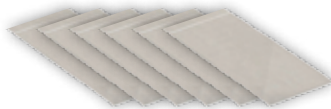

Ανακλαστικές Ταινίες ORALITE, SOLAS, 5 x 10cm, Σετ (6τμχ)

Ανακλαστικές ταινίες σύμφωνα με τον SOLAS (L.S.A. Code) διαστάσεων 10cm x 5cm και σε συσκευασία των 6 τεμαχίων. Μπορούν να ραφτούν.

Κωδικός | 70190

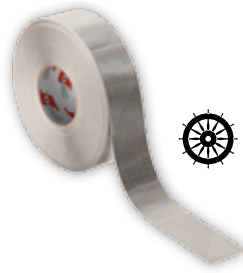

Κωδικός | 70180

Ανακλαστική Ταινία ORALITE, SOLAS & USCG, Ρολό 40m

- Ταινία υψηλής απόδοσης
- Με λογότυπο πλοίου για άμεση αναγνώριση
- Μονόφυλλη κατασκευή για αντοχή στην τριβή και μεγάλη ευελιξία
- Δεν υπάρχει κίνδυνος διείσδυσης νερού
- Συμμορφώνεται με τον SOLAS και τον κώδικα LSA του IMO
- Δοκιμασμένο σύμφωνα με το IMO Resolution A.658(16) για αιτήσεις τύπου I.
- Εγκεκριμένο από την Αμερικανική Ακτοφυλακή και την Bureau Veritas
- Κατασκευή βινυλίου σχεδιασμένη για φουσκωτές συσκευές και χρήση σε σκληρό θαλάσσιο περιβάλλον
- Μήκος 40 m, Πλάτος 50 mm

Στολές Εμβαπτίσεως



LALIZAS Στολή Εμβαπτίσεως Θερμομον. "Neptune", SOLAS/MED

Η LALIZAS Στολή Εμβαπτίσεως είναι σχεδιασμένη και κατασκευασμένη σύμφωνα με τις τελευταίες τροποποιήσεις της SOLAS για την προστασία από υποθερμία.

- Είναι ιδανική για χρήση σε εμπορικά πλοία, πλατφόρμες, σκάφη διάσωσης
- Σας προστατεύει σε καταστάσεις όπου ο κίνδυνος υποθερμίας είναι μεγάλος, αυξάνοντας τις πιθανότητες επιβίωσής σας
- Είναι κατασκευασμένη από ενισχυμένο νεοπρένιο (5mm πάχος)
- Διαθέτει εργονομικό σχέδιο
- Είναι θερμομονωμένη
- Είναι ανθεκτική σε εύφλεκτα υλικά (πετρέλαιο, λάδια και φωτιά)
- Έχει περάσει επιτυχώς από ελέγχους για διαρροές
- Εύκολη εφαρμογή
- Μαζί με την Στολή Εμβαπτίσεως απαιτείται και η χρήση ανάλογου εγκεκριμένου σωσιβίου



Χαρακτηριστικά:

- Στεγανή κουκούλα
- Γάντια τριών δακτύλων
- Αδιάβροχο ιμάντα στους αστραγάλους
- Τσέπη νεοπρενίου
- Ανακλαστικές ταινίες SOLAS (70180)



*με λαστιχένια γάντια

LALIZAS Στολή Εμβαπτίσεως "Neptune", με Λαστιχένια Γάντια, SOLAS/MED*

Κωδικός	72746	70457	72747
Μέγεθος	Small	Universal Size	XLarge
Ύψος (cm)	140-160	160-190	max 205
Βάρος (kg)	40-80	55-95	85-130

LALIZAS Στολή Εμβαπτίσεως "Neptune", με Γάντια Νεοπρενίου, SOLAS/MED

Κωδικός	72745	70454	70455
Μέγεθος	Small	Universal Size	XLarge
Ύψος (cm)	140-160	160-190	max 205
Βάρος (kg)	40-80	55-95	85-130



LALIZAS Συσκευή Επιθεώρησης για Στολή Εμβάπτισεως

Το κουτί αλουμινίου περιέχει εξοπλισμό επιδιόρθωσης που περιλαμβάνει:

- Μάσκα Ελέγχου (2 τμχ),
- Όργανο Πίεσης (0-6kPa)
- Τρόμππα Ποδιού (με αντάππορα διάφορων βαλβίδων)
- Κόλλα και απλικατέρ (2 τμχ)
- Μπαλόνια από νεοπρένιο

MSC /Circ./1047, MSC /Circ. 1114

Κωδικός | 70168

Liferafts

new

LALIZAS ISO ATLANTIC C Liferaft >24h

Το LALIZAS ISO ATLANTIC C Liferaft >24h είναι σχεδιασμένο για επιβίωση για περισσότερες από 24 ώρες. Ιδανικό για υπεράκτια πλεύση με πλήρη εξοπλισμό επιβίωσης. Πιστοποιημένο σύμφωνα με το πρότυπο δοκιμών ISO 9650-1 A. Το πρότυπο ISO 9650-1 ορίζει τις πνευστές σωστίβες σχεδίες που έχουν σχεδιαστεί για μακρινά ταξίδια ή κρουαζιέρες όταν αναμένονται ριπές ανέμου, μαζί με εξαιρετικό ύψος κύματος (εξαιρούνται οι ανώμαλες συνθήκες, όπως οι τυφώνες). Κάθε liferaft περιέχει θερμικό δάπεδο, εσωτερικό & εξωτερικό φανό, αναδιπλούμενη τέντα και 4 τσέπες σταθεροποίησης. Διατίθεται σε εκδοχές 4 έως 12 ατόμων, σε κάνιστρο ή σε αδιάβροχη βαλίτσα. Το LALIZAS ISO ATLANTIC C Liferaft >24h έχει σχεδιαστεί για να λειτουργεί σε εξωτερική θερμοκρασία από -15°C έως +65°C. Το διάστημα επιθεώρησης εξαρτάται από τη σημαία, ενώ μετά από 10 χρόνια συνιστάται κάθε χρόνο.

Κατασκευάζεται στην Ιταλία

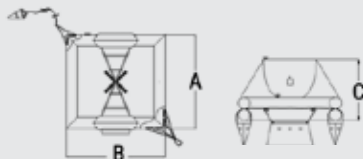

Εξοπλισμός:

1. Πλωτή άγκυρα με σχοινί (1 τεμάχιο)
2. Κυκλικό σωστίβιο με σχοινί (1 τεμάχιο)
3. Επιπλέοντα κουπιά (2 κομμάτια)
4. Οδηγίες έκτακτης ανάγκης (1 τεμάχιο)
5. Επιπλέον μαχαίρι (1 τεμάχιο)
6. Στήριγμα σκεπής (2 τεμάχια)
7. Κουβάς (1 τεμάχιο)
8. Σφουγγάρι (2 κομμάτια)
9. Σφυρίχτρα (1 τεμάχιο)
10. Σετ επισκευής (1 τεμάχιο)
11. Αντλία χειρός (1 τεμάχιο)
12. Εγχειρίδιο χρήστη (1 τεμάχιο)
13. Σακούλες για τη ναυτία (12 τεμάχια)
14. Σετ φακών (2 τεμάχια)
15. Κόκκινο βεγγαλικό χειρός (6 τεμάχια)
16. Κόκκινο σήμα αλεξίπτωτου (2 τεμάχια)
17. Ανακλαστήρας σημάτων (1 τεμάχιο)
18. Πόσιμο νερό (1,5L ανά άτομο)
19. Τροφή ναυαγών (10.000Kcal ανά άτομο)
20. Χάπια για τη ναυτία (6 ανά άτομο)
21. Κουτί πρώτων βοηθειών (1 τεμάχιο- ISO)
22. Θερμική στολή (2 τεμάχια)



Κάνιστρο



Βαλίτσα

Μοντέλο	Διαστάσεις (mm)		
	A	B	C
LALIZAS ISO ATLANTIC C 4	1940	2040	1240
LALIZAS ISO ATLANTIC C 6	1940	2040	1240
LALIZAS ISO ATLANTIC C 8	1940	3110	1240
LALIZAS ISO ATLANTIC C 10	1990	3760	1340
LALIZAS ISO ATLANTIC C 12	1990	3760	1340

Κωδικός	501538	501543	501548	501552	501555	501519	501524	501530	501534
Κωδικός	501470	501472	501477	501468	501469	501471	501473	501475	501467
Άτομα	4	6	8	10	12	4	6	8	10
Συσκευασία	Κάνιστρο					Βαλίτσα			
Συνολικό Βάρος (kg)	47	51	61	79	82	44	48	57	72
Μήκος (mm)	720	720	730	850	850	680	680	710	770
Πλάτος (mm)	460	460	470	600	600	340	340	330	440
Ύψος (mm)	320	320	330	330	330	420	420	450	470

*Οι διαστάσεις και το βάρος μπορεί να διαφέρουν ελαφρώς από τα αναγραφόμενα (±3 cm για τις διαστάσεις, ±5% για το βάρος)

new



Κατασκευάζεται στην Ιταλία



LALIZAS ISO ATLANTIC PG Liferaft >24H, Grab Bag

Το LALIZAS ISO ATLANTIC PG Liferaft >24 παρέχεται με εγκεκριμένη τσάντα (grab bag) για μείωση του βάρους και των διαστάσεων και είναι σχεδιασμένο για επιβίωση για περισσότερες από 24 ώρες. Έχει πιστοποιηθεί σύμφωνα με το πρότυπο δοκιμών ISO 9650-1 A. Το ISO 9650-1 A πιστοποιεί ότι οι πνευστές σωσίβιες σχεδίες είναι κατάλληλες για μεγάλα ταξίδια ή κρουαζιέρες όταν αναμένονται ριπές ανέμου και κύματα (εξαιρούνται ακραία καιρικά φαινόμενα, όπως τυφώνες). Διατίθεται σε εκδόχές 4 έως 12 ατόμων, σε κάνιστρο ή σε αδιάβροχη βαλίτσα. Κάθε liferaft περιέχει θερμικό δάπεδο, εσωτερικό και εξωτερικό φανάρι, αναδιπλούμενη τέντα και 4 τσέπες σταθεροποίησης.

Το LALIZAS ISO ATLANTIC PG Liferaft >24, με τσάντα έχει σχεδιαστεί για να λειτουργεί σε εξωτερική θερμοκρασία από -15 °C έως +65 °C, ενώ το διάστημα επιθεώρησης είναι κάθε 3 χρόνια.

Εξοπλισμός:

1. Πλωτή άγκυρα με σχοινί (1 τμχ)
2. Κυκλικό σωσίβιο με σχοινί (1 τμχ)
3. Επιπλέοντα κουτιά (2 τμχ)
4. Οδηγίες έκτακτης ανάγκης (1 τμχ)
5. Επιπλέον μαχαίρι (1 τμχ)
6. Στήριγμα σκεπής (2 τμχ)
7. Κουβάς (1 τμχ)
8. Σφουγγάρι (2 τμχ)
9. Σφουρίχτρα (1 τμχ)
10. Σετ επισκευής (1 τμχ)
11. Αντλία χειρός (1 τμχ)
12. Εγχειρίδιο χρήστη (1 τμχ)
13. Σετ φακών (1 τμχ)
14. Κόκκινο βεγγαλικό χειρός (3 τμχ)
15. Κόκκινο σήμα αλεξίπτωτου (1 τμχ)
16. Ανακλαστήρας σημάτων (1 τμχ)
17. Πόσιμο νερό (0,5L/άτομο)
18. Χάπια για τη ναυτία (6 ανά άτομο)

Εξοπλισμός τσάντας (grab bag):

1. Σακούλες για τη ναυτία (8 τμχ)
2. Κόκκινο βεγγαλικό χειρός (3 τμχ)
3. Κόκκινο σήμα αλεξίπτωτου (1 τμχ)
4. Πόσιμο νερό (1L/άτομο)
5. Τροφή ναυαγίων (10.000Kcal/άτομο)
6. Κουτί πρώτων βοηθειών (1 τμχ)
7. Θερμική στολή (2 τμχ)

Κάνιστρο

Βαλίτσα



Μοντέλο	Διαστάσεις (mm)		
	A	B	C
LALIZAS ISO ATLANTIC PG 4	1940	2040	1240
LALIZAS ISO ATLANTIC PG 6	1940	2040	1240
LALIZAS ISO ATLANTIC PG 8	1940	3110	1240
LALIZAS ISO ATLANTIC PG 10	1990	3760	1340
LALIZAS ISO ATLANTIC PG 12	1990	3760	1340

Κωδικός	Κάνιστρο					Βαλίτσα			
	501541	501546	501551	501556	501559	501522	501528	501533	501536
Άτομα	4	6	8	10	12	4	6	8	10
Συσκευασία	Κάνιστρο					Βαλίτσα			
Συνολικό Βάρος (kg)	37	38	45	60	61	34	35	42	53
Μήκος (mm)	660	660	720	850	850	640	640	650	760
Πλάτος (mm)	420	420	460	600	600	270	270	320	360
Ύψος (mm)	280	280	320	290	290	400	400	390	450

new



Κατασκευάζεται στην Ιταλία

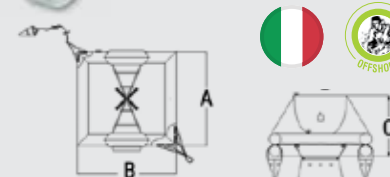

ARIMAR OCEANUS PG Liferaft IT, Grab Bag

Το ARIMAR OCEANUS PG Liferaft IT είναι ιδανικό για πλοία που φέρουν ιταλική σημαία και για πλεύση χωρίς περιορισμούς. Παρέχεται με εγκεκριμένη τσάντα (grab bag) για μείωση βάρους και διαστάσεων. Έχει πιστοποιηθεί σύμφωνα με την ιταλική νομοθεσία Zattera riconosciuta equivalente al DM 219/2002 και ISO 9650:2005 (Τύπος 1 - Ομάδα A). Το ISO 9650 αναφέρει το επίπεδο απόδοσης και τις τεχνικές προδιαγραφές της πνευστής σωσίβιας σχεδίας και των υλικών που χρησιμοποιούνται στην κατασκευή της. Διατίθεται σε εκδόχές 4 έως 12 ατόμων, σε κάνιστρο ή σε αδιάβροχη βαλίτσα. Κάθε liferaft περιέχει θερμικό δάπεδο, εσωτερικό και εξωτερικό φανάρι, αναδιπλούμενη τέντα και 4 τσέπες σταθεροποίησης.

Το ARIMAR OCEANUS PG με τσάντα έχει σχεδιαστεί για να λειτουργεί σε εξωτερική θερμοκρασία από -15°C έως +65°C, ενώ το διάστημα επιθεώρησης είναι κάθε 2 χρόνια.

Εξοπλισμός:

1. Πλωτή άγκυρα με σχοινί (1 τμχ)
2. Κυκλικό σωσίβιο με σχοινί (1 τμχ)
3. Επιπλέοντα κουτιά (2 τμχ)
4. Οδηγίες για άμεση δράση (1 τμχ)
5. Επιπλέον μαχαίρι (1 τμχ)
6. Στήριγμα σκεπής (2 τμχ)
7. Κουβάς (1 τμχ)
8. Σφουγγάρι (2 τμχ)
9. Σφουρίχτρα (1 τμχ)
10. Σετ επισκευής (1 τμχ)
11. Αντλία χειρός (1 τμχ)
12. Εγχειρίδιο χρήστη (1 τμχ)
13. Σακούλες για τη ναυτία (12 τμχ)
14. Σετ φακών (1 τμχ)
15. Κόκκινο βεγγαλικό χειρός (3 τμχ)
16. Κόκκινο σήμα αλεξίπτωτου (1 τμχ)
17. Ανακλαστήρας σημάτων (1 τμχ)
18. Πόσιμο νερό (0,5 L/άτομο)
19. Χάπια για τη ναυτία (6τμχ/άτομο)

Εξοπλισμός τσάντας (grab bag):

1. Σακούλες για τη ναυτία (8 τμχ)
2. Κόκκινο βεγγαλικό χειρός (1 τμχ)
3. Κόκκινο σήμα αλεξίπτωτου (1 τμχ)
4. Επιπλέον σήμα καπνού (2 τμχ)
5. Πόσιμο νερό (1L/άτομο)
6. Τροφή ναυαγίων (10.000Kcal/άτομο)
7. Κουτί πρώτων βοηθειών (1 τμχ)
8. Θερμική στολή (2 τμχ)
9. Σετ ψαρέματος (1 τμχ)



Κάνιστρο



Βαλίτσα

Μοντέλο	Διαστάσεις (mm)		
	A	B	C
ARIMAR OCEANUS PG 4	1940	2040	1240
ARIMAR OCEANUS PG 6	1940	2040	1240
ARIMAR OCEANUS PG 8	1940	3110	1240
ARIMAR OCEANUS PG 10	1990	3760	1340
ARIMAR OCEANUS PG 12	1990	3760	1340

Κωδικός	Κάνιστρο					Βαλίτσα			
	500642	500644	500647	500005	500651	500654	500657	500661	500662
Άτομα	4	6	8	10	12	4	6	8	10
Συσκευασία	Κάνιστρο					Βαλίτσα			
Συνολικό Βάρος (kg)	37	38	45	60	61	34	35	42	53
Μήκος (mm)	660	660	720	850	850	640	640	650	760
Πλάτος (mm)	420	420	460	600	600	270	270	320	360
Ύψος (mm)	280	280	320	290	290	400	400	390	450

*Οι διαστάσεις και το βάρος μπορεί να διαφέρουν ελαφρώς από τα αναγραφόμενα (±3 cm για τις διαστάσεις, ±5% για το βάρος)

new



Κατασκευάζεται στην Ιταλία

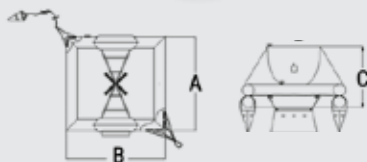

LALIZAS ISO ATLANTIC P Liferaft FR <24

Το LALIZAS ISO ATLANTIC P Liferaft FR <24h είναι ιδανικό για πλεύση ανοικτής θαλάσσης και διαθέτει ένα πλήρες σετ επιβίωσης "PLUS". Πιστοποιημένο σύμφωνα με το πρότυπο δοκιμών ISO 9650-1 A. Το ISO 9650-1 πιστοποιεί ότι οι πνευστές σωσβίτες σχεδίες είναι κατάλληλες για μεγάλα ταξίδια ή κρουαζιέρες όταν αναμένονται ριπές ανέμου και κύματα (εξαιρούνται ακραία καιρικά φαινόμενα, όπως τυφώνες). Διατίθεται σε εκδοχές 4 έως 12 ατόμων, σε κάνιστρο ή σε αδιάβροχη βαλίτσα. Κάθε liferaft περιέχει θερμικό δάπεδο, εσωτερικό και εξωτερικό φανάρι, αναδιπλούμενη τέντα και 4 τσέπες σταθεροποίησης. Έχει σχεδιαστεί για να λειτουργεί σε εξωτερική θερμοκρασία από -15°C έως +65°C, ενώ το διάστημα επιθεώρησης είναι κάθε 3 χρόνια.

Εξοπλισμός:

1. Πλωτή άγκυρα με σχοινί (1 τμχ)
2. Κυκλικό σωσβίο με σχοινί (1 τμχ)
3. Επιπλέοντα κουτιά (2 τμχ)
4. Οδηγίες για άμεση δράση (1 τμχ)
5. Επιπλέον μαχαίρι (1 τμχ)
6. Στήριγμα σκεπής (2 τμχ)
7. Κουβάς (1 τμχ)
8. Σφουγγάρι (2 τμχ)
9. Σφουρίχτρα (1 τμχ)
10. Σετ επισκευής (1 τμχ)
11. Αντλία χειρός (1 τμχ)
12. Εγχειρίδιο χρήστη (1 τμχ)
13. Σακούλες για τη ναυτία (12 τμχ)
14. Σετ φακών (1 τμχ)
15. Κόκκινο βεγγαλικό χειρός (3 τμχ)
16. Κόκκινο σήμα αλεξίπτωτου (2 τμχ)
17. Ανακλαστήρας σημάτων (1 τμχ)
18. Πόσιμο νερό (0,5 L/άτομο)
19. Χάπια για τη ναυτία (6 τμχ/άτομο)



Κάνιστρο



Βαλίτσα



Μοντέλο	Διαστάσεις (mm)			Κωδικός	501540	501545	501550	501553	501557	501521	501527	501532	501535	
	A	B	C											
LALIZAS ISO ATLANTIC P 4	1940	2040	1240	Ατομα	4	6	8	10	12	4	6	8	10	
LALIZAS ISO ATLANTIC P 6	1940	2040	1240	Συσκευασία	Κάνιστρο						Βαλίτσα			
LALIZAS ISO ATLANTIC P 8	1940	3110	1240	Συνολικό Βάρος (kg)	37	38	45	60	61	34	35	42	53	
LALIZAS ISO ATLANTIC P 10	1990	3760	1340	Μήκος (mm)	660	660	720	850	850	640	640	650	760	
LALIZAS ISO ATLANTIC P 12	1990	3760	1340	Πλάτος (mm)	420	420	460	600	600	270	270	320	360	
				Ύψος (mm)	280	280	320	290	290	400	400	390	450	

new



Κατασκευάζεται στην Ιταλία

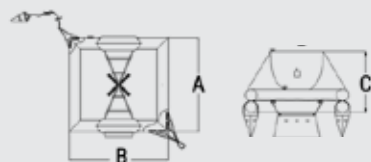

ARIMAR OCEANUS Liferaft IT

Το ARIMAR OCEANUS Liferaft IT είναι ιδανικό για πλοία που φέρουν ιταλική σημαία και για πλεύση χωρίς περιορισμούς. Διαθέτει ανανεωμένο σχεδιασμό, έχοντας μειωμένο βάρος κατά 17% και μικρότερες διαστάσεις κατά 10% σε σχέση με το προηγούμενο μοντέλο. Έχει πιστοποιηθεί σύμφωνα με την ιταλική νομοθεσία DM 12/08/2002 π. 219. Διατίθεται σε εκδοχές 4 έως 12 ατόμων, σε κάνιστρο ή σε αδιάβροχη βαλίτσα. Κάθε liferaft περιέχει ισοθερμικό δάπεδο, εσωτερικό και εξωτερικό φανάρι, αναδιπλούμενη τέντα και 4 τσέπες σταθεροποίησης. Το ARIMAR OCEANUS Liferaft έχει σχεδιαστεί για να λειτουργεί σε εξωτερική θερμοκρασία από -15°C έως +65°C, ενώ το διάστημα επιθεώρησης είναι κάθε 2 χρόνια.

Εξοπλισμός:

1. Πλωτή άγκυρα με σχοινί (1 τμχ)
2. Κυκλικό σωσβίο με σχοινί (1 τμχ)
3. Επιπλέοντα κουτιά (2 τμχ)
4. Οδηγίες για άμεση δράση (1 τμχ)
5. Επιπλέον μαχαίρι (1 τμχ)
6. Στήριγμα σκεπής (2 τμχ)
7. Κουβάς (1 τμχ)
8. Σφουγγάρι (2 τμχ)
9. Σφουρίχτρα (1 τμχ)
10. Σετ επισκευής (1 τμχ)
11. Αντλία χειρός (1 τμχ)
12. Εγχειρίδιο χρήστη (1 τμχ)
13. Σακούλες για τη ναυτία (12 τμχ)
14. Σετ φακών (1 τμχ)
15. Κόκκινο βεγγαλικό χειρός (4 τμχ)
16. Κόκκινο σήμα αλεξίπτωτου (2 τμχ)
17. Επιπλέον σήμα καπνού (2 τμχ)
18. Ανακλαστήρας σημάτων (1 τμχ)
19. Πόσιμο νερό (1,5 L/άτομο)
20. Τροφή ναυαγών (10.000 Kcal/άτομο)
21. Χάπια για τη ναυτία (6 τμχ/άτομο)
22. Κουτί πρώτων βοηθειών (1 τμχ - ISO)
23. Θερμική στολή (2 τμχ)
24. Σετ ψαρέματος (1 τμχ)



Κάνιστρο



Βαλίτσα

Μοντέλο	Διαστάσεις (mm)			Κωδικός	500641	500408	500409	500649	500004	500653	500656	500660	500410	
	A	B	C											
ARIMAR OCEANUS 4	1940	2040	1240	Ατομα	4	6	8	10	12	4	6	8	10	
ARIMAR OCEANUS 6	1940	2040	1240	Συσκευασία	Κάνιστρο						Βαλίτσα			
ARIMAR OCEANUS 8	1940	3110	1240	Συνολικό Βάρος (kg)	47	51	61	79	82	44	48	57	72	
ARIMAR OCEANUS 10	1990	3760	1340	Μήκος (mm)	720	720	730	850	850	700	700	710	77	
ARIMAR OCEANUS 12	1990	3760	1340	Πλάτος (mm)	460	460	470	600	600	300	300	330	440	
				Ύψος (mm)	320	320	330	320	330	430	430	450	470	

*Οι διαστάσεις και το βάρος μπορεί να διαφέρουν ελαφρώς από τα αναγραφόμενα (±3 cm για τις διαστάσεις, ±5% για το βάρος)



new



Κατασκευάζεται στην Ιταλία

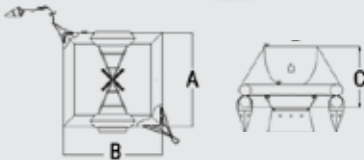

Μοντέλο	Διαστάσεις (mm)		
	A	B	C
LALIZAS ISO ATLANTIC L 4	1940	2040	1240
LALIZAS ISO ATLANTIC L 6	1940	2040	1240
LALIZAS ISO ATLANTIC L 8	1940	3110	1240
LALIZAS ISO ATLANTIC L 10	1990	3760	1340
LALIZAS ISO ATLANTIC L 12	1990	3760	1340

LALIZAS ISO ATLANTIC L Liferaft <24 (HR & Int.)

Το LALIZAS ISO ATLANTIC L Liferaft <24h είναι ιδανικό για πλεύση ανοικτής θαλάσσης με περιορισμένο εξοπλισμό επιβίωσης. Πιστοποιημένο σύμφωνα με το πρότυπο δοκιμών ISO 9650-1 A. Το ISO 9650-1 πιστοποιεί ότι οι πνευστές σωστίβες σχεδίες είναι κατάλληλες για μεγάλα ταξίδια ή κρουαζιέρες όταν αναμένονται ριπές ανέμου και κύματα (εξαιρούνται ακραία καιρικά φαινόμενα, όπως τυφώνες). Κάθε liferaft περιέχει ισοθερμικό δάπεδο, εσωτερικό και εξωτερικό φανάρι, αναδιπλούμενη τέτα και 4 τσέπες σταθεροποίησης. Διατίθεται σε εκδόσεις 4 έως 12 ατόμων, σε κάνιστρο ή σε αδιάβροχη βαλίτσα. Σχεδιασμένο για να λειτουργεί σε εξωτερική θερμοκρασία από -15°C έως +65°C. Το διάστημα επιθεώρησης εξαρτάται από τη σημαία, ενώ μετά από 10 χρόνια συνιστάται να γίνεται κάθε χρόνο

Εξοπλισμός:

1. Πλωτή άγκυρα με σχοινί (1 τμχ)
2. Κυκλικό σωστίβιο με σχοινί (1 τμχ)
3. Επιπλέοντα κουτιά (2 τμχ)
4. Οδηγίες για άμεση δράση (1 τμχ)
5. Επιπλέον μαχαίρι (1 τμχ)
6. Στήριγμα σκεπής (2 τμχ)
7. Κουβάς (1 τμχ)
8. Σφουγγάρι (2 τμχ)
9. Σφουρίχτρα (1 τμχ)
10. Σετ επισκευής (1 τμχ)
11. Αντλία χειρός (1 τμχ)
12. Εγχειρίδιο χρήστη (1 τμχ)
13. Σακούλες για τη ναυτία (12 τμχ)
14. Σετ φακών (1 τμχ)
15. Κόκκινο βεγγαλικό χειρός (3 τμχ)
16. Κόκκινο σήμα αλεξίπτωτου (2 τμχ)
17. Ανακλαστήρας σημάτων (1 τμχ)
18. Χάπια για τη ναυτία (6 τμχ/άτομο)

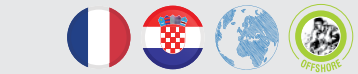

Κάνιστρο



Βαλίτσα

Κωδικός										
	501539	501544	501549	501554	501558	501520	501526	501531	501560	
Κωδικός	501481	501483	501484	501479	501480	501482	501478	501474	501476	
Άτομα	4	6	8	10	12	4	6	8	10	
Συσκευασία	Κάνιστρο					Βαλίτσα				
Συνολικό Βάρος (kg)	35	35	41	55	55	32	32	38	48	
Μήκος (mm)	660	660	720	850	850	640	640	650	760	
Πλάτος (mm)	420	420	460	600	600	270	270	320	360	
Ύψος (mm)	280	280	320	290	290	400	400	390	450	

new



Κατασκευάζεται στην Ιταλία

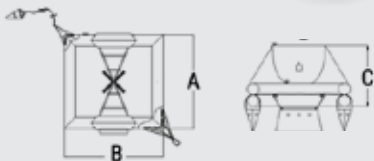

LALIZAS SEAWORLD Liferaft PB GR

Το LALIZAS SEAWORLD Liferaft PB GR είναι εξαιρετικά ελαφρύ και μικρό σε μέγεθος, ιδανικό για σκάφη αναψυχής και μικρά πλοία. Κατασκευάζεται σύμφωνα με τα πιο πρόσφατα πρότυπα στην Ελλάδα και είναι εξοπλισμένο με κουτί πρώτων βοηθειών, εγκεκριμένο από το ελληνικό Υπουργείο. Διατίθεται σε εκδόσεις 4 έως 12 ατόμων, συσκευασμένο είτε σε κάνιστρο είτε σε αδιάβροχη βαλίτσα. Έχει σχεδιαστεί για να λειτουργεί σε εξωτερική θερμοκρασία από 0°C έως +65°C, ενώ το διάστημα επιθεώρησης είναι κάθε χρόνο.

Εξοπλισμός:

1. Πλωτή άγκυρα με σχοινί (1 τμχ)
2. Κυκλικό σωστίβιο με σχοινί (1 τμχ)
3. Επιπλέοντα κουτιά (2 τμχ)
4. Οδηγίες για άμεση δράση (1 τμχ)
5. Μαχαίρι (1 τμχ)
6. Στήριγμα σκεπής (2 τμχ)
7. Κουβάς (1 τμχ)
8. Σφουγγάρι (2 τμχ)
9. Σφουρίχτρα (1 τμχ)
10. Σετ επισκευής (1 τμχ)
11. Αντλία χειρός (1 τμχ)
12. Εγχειρίδιο χρήστη (1 τμχ)
13. Σακούλες για τη ναυτία (12 τμχ)
14. Σετ φακών (1 τμχ)
15. Κόκκινο βεγγαλικό χειρός (4 τμχ)
16. Κόκκινο σήμα αλεξίπτωτου (2 τμχ)
17. Πόσιμο νερό (0,3 L/άτομο)
18. Κουτί πρώτων βοηθειών (1 τμχ)
19. Πίνακας σημάτων διάσωσης (1 τμχ)



Κάνιστρο



Βαλίτσα

Μοντέλο	Διαστάσεις (mm)			Κωδικός												
	A	B	C		501491	501493	501495	501497	501499	501501	501502	501504	501506	501508		
LALIZAS SEAWORLD PB 4	1940	2040	1240	Άτομα	4	6	8	10	12	4	6	8	10	12		
LALIZAS SEAWORLD PB 6	1940	2040	1240	Συσκευασία	Κάνιστρο					Βαλίτσα						
LALIZAS SEAWORLD PB 8	1940	3110	1240	Συνολικό Βάρος (kg)	34	35	39	50	51,5	25	25,5	29	48	49		
LALIZAS SEAWORLD PB 10	1990	3760	1340	Μήκος (mm)	680	680	720	730	730	660	660	660	720	720		
LALIZAS SEAWORLD PB 12	1990	3760	1340	Πλάτος (mm)	420	420	460	470	470	280	280	330	360	360		
				Ύψος (mm)	280	280	320	330	330	350	350	400	400	400		

*Οι διαστάσεις και το βάρος μπορεί να διαφέρουν ελαφρώς από τα αναγραφόμενα (±3 cm για τις διαστάσεις, ±5% για το βάρος)



LALIZAS ISO RACING Liferaft, <24h

Το LALIZAS ISO RACING Liferaft έχει συμπαγές μέγεθος, είναι ελαφρύ και εύκολο στην αποθήκευση. Χάρη στο ειδικό ελαφρύ υλικό τους είναι ιδανικό για σκάφη που αναζητούν την εξοικονόμηση χώρου και βάρους, παρέχοντας ασφάλεια και προστασία στους επιβαίνοντες. Η τεχνολογία κατασκευής και τα υλικά του είναι εμπνευσμένα από την αεροπορική βιομηχανία για να διασφαλίσουν τη μέγιστη απόδοση. Διατίθεται σε εκδόσεις 4 έως 12 ατόμων, σε κάνιστρο ή σε αδιάβροχη βαλίτσα. Φουσκώνεται αυτόματα ενώ το σύστημα διόγκωσης παρέχει αρκετό αέριο για να διογκώσει όλους τους αεροθαλάμους. Κάθε αεροθάλαμος είναι ικανός να υποστηρίξει πλήρως το liferaft με το μέγιστο αριθμό προβλεπόμενων επιβατών. Κάθε LALIZAS ISO RACING Liferaft είναι κατασκευασμένο και πιστοποιημένο κατά ISO 9650-1, για να είναι απολύτως ορατό και σταθερό στην πλεύση.

Ultra Lightweight

Εγκεκριμένο από BV & MMF

Κατασκευάζεται στην Ε.Ε.

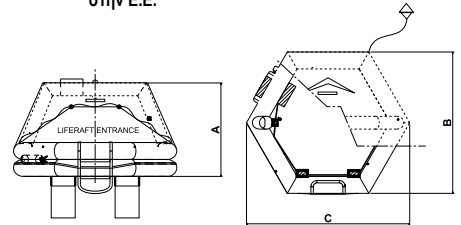

Μοντέλο	Διαστάσεις(mm)		
	A	B	C
ISO RACING 4	1170	1770	2044
ISO RACING 6	1200	2090	2413
ISO RACING 8	1250	2385	2755
ISO RACING 10	1300	2615	3020
ISO RACING 12	1350	2850	3291



Κάνιστρο



Βαλίτσα

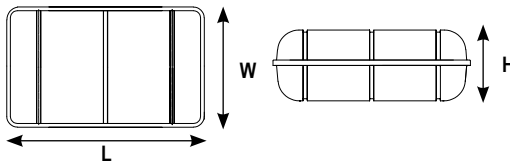

Κωδικός	72371	72372	72373	72374	72375
Κωδικός	723711*	723721*	723731*	723741*	723751*
Άτομα	4	6	8	10	12
Συσκευασία	Κάνιστρο				
Συνολικό Βάρος (kg)	29	32	36	42	45
L (mm)	680	695	695	841	841
W (mm)	480	495	495	551	551
H (mm)	240	252	252	302	302

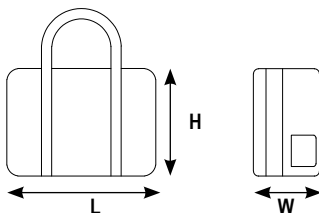

Κωδικός	72376	72377	72378	72379
Κωδικός	723761*	723771*	723781*	723791*
Άτομα	4	6	8	10
Συσκευασία	Βαλίτσα			
Συνολικό Βάρος (kg)	27	30	34	38
L (mm)	630	630	680	740
W (mm)	250	250	300	340
H (mm)	420	420	430	470

Χαρακτηριστικά

1. Ισοθερμικό δάπεδο
2. Πορτοκαλί σκέπαστρο υψηλής ευκρίνειας με ανακλαστικές ταινίες
3. Διπλό ανεξάρτητο θάλαμο αέρα συνοδευόμενοι με βαλβίδες ασφαλείας
4. Συλλέκτης βρόχινου νερού
5. Θύρα εξερισμού και παρακολούθησης
6. Θύρα εισόδου η οποία κλείνει πλήρως με φερμουάρ, (στις σχεδίες των 10-12 ατόμων περιλαμβάνεται 2η θύρα εισόδου)
7. Εξωτερικά & εσωτερικά σωσίβια σχοινιά, σύστημα ανόρθωσης χειριζόμενο και από ένα άτομο
8. Διεθνές δίκτυο σταθμών επιθεώρησης
9. Θερμοκρασία λειτουργίας: -15° C έως +65° C
10. Μέγιστο βάρος σταθμίας: 6m, από την επιφάνεια της θάλασσας
- 11.

Εξοπλισμός

1. Φορητή σέσουλα επιπλέουσα (1 τεμάχιο)
2. Σφουγγάρι (2 τεμάχια)
3. Κουτιά επιπλέοντα (2 τεμάχια)
4. Σφυρίχτρα (1 τεμάχιο)
5. Αδιάβροχος φακός με μπαταρία και λαμπτήρα (2 τεμάχια)
6. Ανακλαστήρας σημάτων (1 τεμάχιο)
7. Χάτια για τη ναυτία ανά άτομο (6 τεμάχια)
8. Σακούλες για τη ναυτία / ανά άτομο (1 τεμάχιο)
9. Βεγγαλικό χειρός (κόκκ. χρώματος) κατά SOLAS LSA Code Chapter III, 3.2 (3 τεμάχια)
10. Σήμα αλεξίπτωτου κατά with SOLAS LSA Code Chapter III, 3.1 (2 τεμάχια)
11. Σετ επισκευών (1 τεμάχιο)
12. Τρόμπτα αέρος (1 τεμάχιο)
13. Εγχειρίδιο χρήσης (1 τεμάχιο)
14. Πίνακας σημάτων διάσωσης (1 τεμάχιο)
15. Ημερολόγιο και οδηγίες άμεσης ανάγκης (1 τεμάχιο)
16. Κουλούρα όρμισης με σχοινί μήκους 30m (1 τεμάχιο)
17. Μαχαίρι ασφαλείας συνδεδεμένο στη σωστική σχεδία, επιπλέον με στρογγυλεμένη μύτη (1 τεμάχιο)
18. Πλωτή άγκυρα με σχοινί 30μ. (1 τεμάχιο)



*Οι διαστάσεις και το βάρος μπορεί να διαφέρουν ελαφρώς από τα αναγραφόμενα (±3 cm για τις διαστάσεις, ±5% για το βάρος)

LALIZAS
ISO-RAFT

LALIZAS ISO-RAFT International Liferaft, ISO

Το LALIZAS ISO-RAFT International Liferaft μπορεί να χρησιμοποιηθεί σε σκάφη αναμυχής και έχει πιστοποιηθεί σύμφωνα με το πρότυπο ISO 9650-1 για να είναι απολύτως ορατό και σταθερό στην πλεύση. Αυτό το πρότυπο δοκιμών έχει υιοθετηθεί από τις περισσότερες ευρωπαϊκές χώρες. Το liferaft διατίθεται σε εκδόχες 4 έως 12 ατόμων, εξοπλισμένο με μονό δάπεδο κι έχει σχεδιαστεί για να είναι απόλυτα ασφαλές. Συνδυάζει συμπαγές μέγεθος, ακέραιη ποιότητα κατασκευής. Φουσκώνεται αυτόματα ενώ το σύστημα διόγκωσης παρέχει αρκετό αέριο για να διογκώσει όλους τους αεροθάλαμους. Το κύριο σώμα του liferaft αποτελείται από δύο κύριους θαλάμους οι οποίοι φουσκώνουν μέσω μιας ασφαλούς ανεπίστροφης βαλβίδας ώστε να εγγυώνται τη διαρκή και σωστή πλεύση της πνευστής σωσίβιας σχεδία. Κάθε αεροθάλαμος είναι ικανός να δεχθεί πλήρως το βάρος των μέγιστων προβλεπόμενων επιβατών. Διατίθεται σε κάνιστρο ή σε αδιάβροχη βαλίτσα. Το liferaft είναι αρχικά πιστοποιημένο από το Polish Register of Shipping-1463 και εγκεκριμένο από τις Ναυτιλιακές Αρχές της εκάστοτε χώρας προορισμού, σε περίπτωση που χρειαστεί.

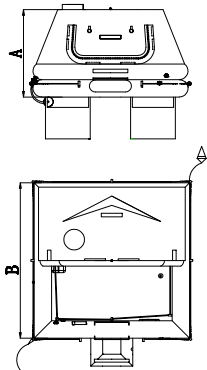

Μοντέλο	Διαστάσεις(mm)	
	A	B
ISO-RAFT 4	1170	1634
ISO-RAFT 6	1200	1956
ISO-RAFT 8	1250	2224
ISO-RAFT 10	1300	2458
ISO-RAFT 12	1350	2667



Κάνιστρο



Βαλίτσα

Χαρακτηριστικά

1. Ισοθερμικό δάπεδο
2. Πορτοκαλί σκέπαστρο υψηλής ευκρίνειας με ανακλαστικές ταινίες
3. Διπλοί ανεξάρτητοι θάλαμοι αέρα συνοδευόμενοι με βαλβίδες ασφαλείας
4. Συλλέκτης βρόχινου νερού
5. Θύρα εξερισμού και παρακολούθησης
6. Θύρα εισόδου η οποία κλείνει πλήρως με φερμουάρ. Στις σχεδίες των 10-12 ατόμων περιλαμβάνεται 2η θύρα εισόδου.
7. Εξωτερικά & εσωτερικά σωσίβια σχοινιά, σύστημα ανόρθωσης χειριζόμενο και από ένα άτομο
8. Διεθνές δίκτυο σταθμών επιθεώρησης
9. Θερμοκρασίας λειτουργίας: -15° C έως +65° C
10. Μέγιστο βάρος στιβασίας: 6m. από την επιφάνεια της θάλασσα

Εξοπλισμός

1. Φορητή σέσουλα επιπλέουσα (1 τεμάχιο)
2. Σφουγγάρι (2 τεμάχια)
3. Κουπί επιπλέοντα (2 τεμάχια)
4. Σφυρίχτρα (1 τεμάχιο)
5. Αδιάβροχος φακός με μπαταρία και λαμπτήρα (ξεχωριστά) (1 τεμάχιο)
6. Ανακλαστήρας σημάτων (1 τεμάχιο)
7. Χάπια για τη ναυτία (6 τεμάχια)
8. Σακούλες για τη ναυτία / ανά άτομο (1 τεμάχιο)
9. Βεγγαλικό χειρός (κόκκ. χρώματος) κατά SOLAS LSA Code Chapter III, 3.2 (3 τεμάχια)
10. Σήμα αλεξίπτωτου κατά with SOLAS LSA Code Chapter III, 3.1 (2 τεμάχια)
11. Σετ επισκευών (1 τεμάχιο)
12. Τρόμπτα αέρος (1 τεμάχιο)
13. Εγχειρίδιο χρήσης (1 τεμάχιο)
14. Πίνακας σημάτων διάσωσης (1 τεμάχιο)
15. Ημερολόγιο και Οδηγίες Άμεσης Ανάγκης (1 τεμάχιο)
16. Κουλούρα όρμισης με σχοινί μήκους 30m (1 τεμάχιο)
17. Μαχαίρι ασφαλείας συνδεδεμένο στη σωστική σχεδία, επιπλέον με στρογγυλεμένη μύτη (1 τεμάχιο)
18. Πλωτή άγκυρα με σχοινί 30μ. (1 τεμάχιο)

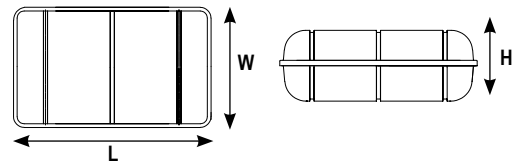

Κωδικός	78800	78810	78820	78830	78840
Άτομα	4	6	8	10	12
Συσκευασία	Κάνιστρο				
Συνολικό Βάρος (kg)	38	42	50	56	62
L (mm)	760	760	770	820	920
W (mm)	480	480	550	570	570
H (mm)	330	330	345	355	340

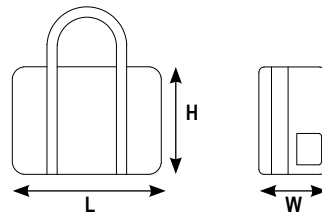

Κωδικός	78850	78860	78870	78880
Άτομα	4	6	8	10
Συσκευασία	Βαλίτσα			
Συνολικό Βάρος (kg)	32	36	38	45
L (mm)	680	710	710	800
W (mm)	250	280	280	300
H (mm)	400	420	420	470

*Οι διαστάσεις και το βάρος μπορεί να διαφέρουν ελαφρώς από τα αναγραφόμενα (±3 cm για τις διαστάσεις, ±5% για το βάρος)

new



Κατασκευάζεται στην Ιταλία



Κάνιστρο



Βαλίτσα

LALIZAS SEAWORLD Liferaft PB

Το LALIZAS SEAWORLD Liferaft PB είναι ιδανικό για παράκτια πλεύση σε χώρες όπου δεν υπάρχει ειδική νομοθεσία. Διατίθεται σε εκδοχές 4 έως 12 ατόμων, σε κάνιστρο ή σε αδιάβροχη βαλίτσα και συνοδεύεται από πλήρη εξοπλισμό. Το LALIZAS SEAWORLD Liferaft PB έχει σχεδιαστεί για να λειτουργεί σε εξωτερική θερμοκρασία από 0 ° C έως + 65 ° C, ενώ το διάστημα επιθεώρησης είναι κάθε 3 χρόνια.

Εξοπλισμός:

1. Πλωτή άγκυρα με σχοινί (1 τμχ)
2. Κυκλικό σωσίβιο με σχοινί (1 τμχ)
3. Επιπλέοντα κουτιά (2 τμχ)
4. Οδηγίες έκτακτης ανάγκης (1 τμχ)
5. Επιπλέον μαχαίρι (1 τμχ)
6. Στήριγμα σκεπής (2 τμχ)
7. Κουβάς (1 τμχ)
8. Σφουγγάρι (2 τμχ)
9. Σφουρίχτρα (1 τμχ)
10. Σετ επισκευής (1 τμχ)
11. Αντλία χειρός (1 τμχ)
12. Εγχειρίδιο χρήστη (1 τμχ)
13. Σακούλες για τη ναυτία (12 τμχ)
14. Σετ φακών (1 τμχ)
15. Κόκκινο βεγγαλικό χειρός (3 τμχ)
16. Πόσιμο νερό (0,5 L/άτομο)
17. Χάτια για τη ναυτία (6 τμχ /άτομο)
18. Κουτί πρώτων βοηθειών (1 τμχ)

Μοντέλο

Διαστάσεις (mm)

Μοντέλο	Διαστάσεις (mm)		
	A	B	C
LALIZAS SEAWORLD PB 4	1940	2040	1240
LALIZAS SEAWORLD PB 6	1940	2040	1240
LALIZAS SEAWORLD PB 8	1940	3110	1240
LALIZAS SEAWORLD PB 10	1990	3760	1340
LALIZAS SEAWORLD PB 12	1990	3760	1340

Κωδικός	Κάνιστρο					Βαλίτσα				
	501575	501576	501577	501578	501579	501571	501572	501573	501574	
Άτομα	4	6	8	10	12	4	6	8	10	
Συσκευασία	Κάνιστρο					Βαλίτσα				
Συνολικό Βάρος (kg)	29	30	35	50	51,5	27	28	32	48	
Μήκος (mm)	660	660	660	740	740	660	660	640	690	
Πλάτος (mm)	420	420	420	470	470	280	280	270	370	
Ύψος (mm)	280	280	280	330	330	350	350	400	420	

new



Κατασκευάζεται στην Ιταλία

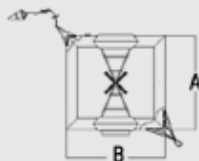

ARIMAR ISO LUSO Liferaft PT

Το ARIMAR LUSO Liferaft PT είναι ιδανικό για πλοία που φέρουν πορτογαλική σημαία κι έχει πιστοποιηθεί σύμφωνα με το πρότυπο δοκιμών ISO 9650- 1. Το ISO 9650-1 πιστοποιεί ότι οι πνευστές σωσίβιες σχεδίες είναι κατάλληλες για μεγάλα ταξίδια ή κρουαζιέρες όταν αναμένονται ριπές ανέμου και κύματα (εξαιρούνται ακραία καιρικά φαινόμενα, όπως τυφώνες). Είναι ιδανικό για σκάφη αναψυχής, με γρήγορο άνοιγμα χάρη στη αναδιπλούμενη τέτα.

Το ARIMAR LUSO Liferaft PT διατίθεται σε εκδοχές 4 έως 12 ατόμων, σε κάνιστρο ή σε αδιάβροχη βαλίτσα. Έχει σχεδιαστεί για να λειτουργεί σε εξωτερική θερμοκρασία από -15°C έως +65°C, ενώ το διάστημα επιθεώρησης είναι κάθε 3 χρόνια.

Εξοπλισμός:

1. Πλωτή άγκυρα με σχοινί (1 τμχ)
2. Κυκλικό σωσίβιο με σχοινί (1 τμχ)
3. Επιπλέοντα κουτιά (2 τμχ)
4. Οδηγίες έκτακτης ανάγκης (1 τμχ)
5. Επιπλέον μαχαίρι (1 τμχ)
6. Στήριγμα σκεπής (2 τμχ)
7. Κουβάς (1 τμχ)
8. Σφουγγάρι (2 τμχ)
9. Σφουρίχτρα (1 τμχ)
10. Σετ επισκευής (1 τμχ)
11. Αντλία χειρός (1 τμχ)
12. Εγχειρίδιο χρήστη (1 τμχ)
13. Σακούλες για τη ναυτία (12 τμχ)
14. Σετ φακών (1 τμχ)
15. Κόκκινο βεγγαλικό χειρός (3 τμχ)
16. Κόκκινο σήμα αλεξίπτωτου (2 τμχ)
17. Ανακλαστήρας σημάτων (1 τμχ)
18. Χάτια για τη ναυτία (6 τμχ /άτομο)

Κάνιστρο

Βαλίτσα



Μοντέλο	Διαστάσεις (mm)		
	A	B	C
ARIMAR ISO LUSO 4	1940	2040	1240
ARIMAR ISO LUSO 6	1940	2040	1240
ARIMAR ISO LUSO 8	1940	3110	1240
ARIMAR ISO LUSO 10	1990	3760	1340
ARIMAR ISO LUSO 12	1990	3760	1340

Κωδικός	Κάνιστρο					Βαλίτσα				
	500720	500721	500722	500723	500724	500725	500726	500727	500728	
Άτομα	4	6	8	10	12	4	6	8	10	
Συσκευασία	Κάνιστρο					Βαλίτσα				
Συνολικό Βάρος (kg)	36	37	43	60	61	32	32	38	53	
Μήκος (mm)	660	660	720	850	850	640	640	650	760	
Πλάτος (mm)	420	420	450	600	600	270	270	320	360	
Ύψος (mm)	280	280	310	290	290	400	400	390	450	

*Οι διαστάσεις και το βάρος μπορεί να διαφέρουν ελαφρώς από τα αναγραφόμενα (±3 cm για τις διαστάσεις, ±5% για το βάρος)



new



Κατασκευάζεται στην Ιταλία



ARIMAR OPEN SEA Liferaft ESP

Το ARIMAR Liferaft OPEN SEA ESP έχει πιστοποιηθεί σύμφωνα με το πρότυπο δοκιμών ISO 9650- 1 A. Το ISO 9650-1 πιστοποιεί ότι οι πνευστές σωσίβιες σχεδίες είναι κατάλληλες για μεγάλα ταξίδια ή κρουαζιέρες όταν αναμένονται ριπές ανέμου και κύματα (εξαιρούνται ακραία καιρικά φαινόμενα, όπως τυφώνες). Είναι ιδανικό για πλοία που φέρουν ισπανική σημαία και για πλεύση σε ακτίνα 60 μιλίων ενώ συμμορφώνεται με την κατηγορία B, ζώνη II και III. Είναι επίσης εγκεκριμένο από το Υπουργείο Ανάπτυξης της Ισπανίας, ενώ ο εξοπλισμός του είναι SOLAS B-pack. Διατίθεται σε εκδοχές 4 έως 12 ατόμων, σε κάνιστρο ή σε αδιάβροχη βαλίτσα. Το ARIMAR Liferaft OPEN SEA ESP έχει σχεδιαστεί για να λειτουργεί σε εξωτερική θερμοκρασία από -15°C έως +65°C, ενώ το διάστημα επιθεώρησης είναι κάθε χρόνο.

Εξοπλισμός:

1. Πλωτή άγκυρα με σχοινί (1 τμχ)
2. Κυκλικό σωσίβιο με σχοινί (1 τμχ)
3. Επιπλέοντα κουτιά (2 τμχ)
4. Οδηγίες έκτακτης ανάγκης (1 τμχ)
5. Επιπλέον Μαχαίρι (1 τμχ)
6. Στήριγμα σκεπής (2 τμχ)
7. Κουβάς (1 τμχ)
8. Σφουγγάρι (2 τμχ)
9. Σφουρίχτρα (1 τμχ)
10. Σετ επισκευής (1 τμχ)
11. Αντλία χειρός (1 τμχ)
12. Εγχειρίδιο χρήστη (1 τμχ)
13. Σακούλες για τη ναυτία (12 τμχ)
14. Σετ φακών (1 τμχ)
15. Κόκκινο βεγγαλικό χειρός (3 τμχ)
16. Κόκκινο σήμα αλεξίπτωτου (2 τμχ)
17. Επιπλέον σήμα καπνού (1 τμχ)
18. Ανακλαστήρας σημάτων (1 τμχ)
19. Χάτια για τη ναυτία (6 τμχ/άτομο)
20. Κουτί πρώτων βοηθειών (1 τμχ - SOLAS)
21. Θερμική στολή (2 τμχ)
22. Ανακλαστήρας ραντάρ (1 τμχ)
23. Στήριγμα ανακλαστήρα ραντάρ (1 τμχ)
24. Πλωτή άγκυρα (1 τμχ)
25. Πίνακας σημάτων (1 τμχ)
26. Δοχείο για πόσιμο νερό (1 τμχ)



Κάνιστρο



Βαλίτσα

Μοντέλο	Διαστάσεις (mm)		
	A	B	C
ARIMAR OPEN SEA 4	1940	2040	1240
ARIMAR OPEN SEA 6	1940	2040	1240
ARIMAR OPEN SEA 8	1940	3110	1240
ARIMAR OPEN SEA 10	2550	2550	1410
ARIMAR OPEN SEA 12	2690	2690	1490

Κωδικός	500640	500643	500646	500608	500763	500652	50783	500659	500766
Άτομα	4	6	8	10	12	4	6	8	10
Συσκευασία	Κάνιστρο					Βαλίτσα			
Συνολικό Βάρος (kg)	38	38	46	63	73	35	35	42,5	60
Μήκος (mm)	720	720	730	730	850	660	660	730	760
Πλάτος (mm)	460	460	470	470	600	330	330	330	360
Ύψος (mm)	320	320	330	390	320	400	400	470	540

LALIZAS

new



Κατασκευάζεται στην Ιταλία

LALIZAS SEAWORLD Liferaft LB

Το LALIZAS SEAWORLD Liferaft LB είναι ιδανικό για παράκτια πλεύση σε χώρες όπου δεν υπάρχει ειδική νομοθεσία. Διατίθεται σε εκδοχές 4 έως 12 ατόμων, σε κάνιστρο ή σε αδιάβροχη βαλίτσα και συνοδεύεται από ελαφρύ εξοπλισμό. Το LALIZAS SEAWORLD Liferaft LB έχει σχεδιαστεί για να λειτουργεί σε εξωτερική θερμοκρασία από 0 ° C έως + 65 ° C, ενώ το διάστημα επιθεώρησης είναι κάθε 3 χρόνια.

Εξοπλισμός:

1. Πλωτή άγκυρα με σχοινί (1 τμχ)
2. Κυκλικό σωσίβιο με σχοινί (1 τμχ)
3. Επιπλέοντα κουτιά (2 τμχ)
4. Οδηγίες έκτακτης ανάγκης (1 τμχ)
5. Μαχαίρι (1 τμχ)
6. Κουβάς (1 τμχ)
7. Σφουγγάρι (2 τμχ)
8. Σφουρίχτρα (1 τμχ)
9. Σετ επισκευής (1 τμχ)
10. Αντλία χειρός (1 τμχ)
11. Εγχειρίδιο χρήστη (1 τμχ)
12. Σακούλες για τη ναυτία (12 τμχ)
13. Σετ φακών (1 τμχ)



Κάνιστρο



Βαλίτσα

Μοντέλο	Διαστάσεις (mm)		
	A	B	C
LALIZAS SEAWORLD LB 4	1940	2040	1240
LALIZAS SEAWORLD LB 6	1940	2040	1240
LALIZAS SEAWORLD LB 8	1940	3110	1240
LALIZAS SEAWORLD LB 10	1990	3760	1340
LALIZAS SEAWORLD LB 12	1990	3760	1340

Κωδικός	501566	501567	501568	501569	501570	501561	501562	501563	501564	501565
Άτομα	4	6	8	10	12	4	6	8	10	12
Συσκευασία	Κάνιστρο					Βαλίτσα				
Συνολικό Βάρος (kg)	29	29	30	51,5	51,5	26	26	27	40	40
Μήκος (mm)	660	660	660	750	750	660	660	660	660	660
Πλάτος (mm)	420	420	420	480	480	280	280	280	330	330
Ύψος (mm)	280	280	280	330	330	350	350	350	400	400

*Οι διαστάσεις και το βάρος μπορεί να διαφέρουν ελαφρώς από τα αναγραφόμενα (±3 cm για τις διαστάσεις, ±5% για το βάρος)

new

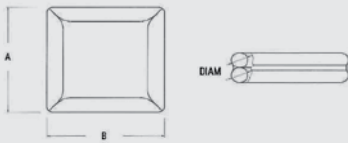
Κατασκευάζεται
στην Ιταλία

Μοντέλο	Διαστάσεις (mm)		
	A	B	DIAM
LALIZAS EUROPE II INSHORE 4	1440	1440	220
LALIZAS EUROPE II INSHORE 6	1700	1700	240
LALIZAS EUROPE II INSHORE P 8	1940	1940	260

LALIZAS EUROPE II INSHORE Liferaft (FR & HR)

Το LALIZAS EUROPE II INSHORE Liferaft είναι κατάλληλο για σκάφη αναψυχής κι έχει πιστοποιηθεί σύμφωνα με το πρότυπο δοκιμών ISO 9650-2. Το ISO 9650-2 πιστοποιεί ότι οι πνευστές σωσίδες σχεδίες είναι κατάλληλες για ιστιοπλοϊκά που κινούνται σε περιοχές όπου αναμένονται μέτριες καιρικές συνθήκες, όπως παράκτια νερά, όρμιοι, εκβολές ποταμών και λίμνες. Διατίθεται σε εκδόχές 4 έως 8 ατόμων, σε κάνιστρο ή σε αδιάβροχη βαλίτσα. Το LALIZAS EUROPE II INSHORE Liferaft έχει σχεδιαστεί για να λειτουργεί σε εξωτερική θερμοκρασία από 0 ° C έως + 65 ° C. Το διάστημα επιθεώρησης εξαρτάται από τη σημαία, ενώ μετά από 10 χρόνια συνιστάται να γίνεται κάθε χρόνο.

Εξοπλισμός:

1. Πλωτή άγκυρα με σχοινί (1 τμχ)
2. Κυκλικό σωσίβιο με σχοινί (1 τμχ)
3. Επιπλέοντα κουτιά (2 τμχ)
4. Οδηγίες έκτακτης ανάγκης (1 τμχ)
5. Επιπλέον μαχαίρι (1 τμχ)
6. Στήριγμα σκεπής (2 τμχ)
7. Κουβάς (1 τμχ)
8. Σφουγγάρι (2 τμχ)
9. Σφουρίχτρα (1 τμχ)
10. Σετ επισκευής (1 τμχ)
11. Αντλία χειρός (1 τμχ)
12. Εγχειρίδιο χρήστη (1 τμχ)
13. Σακούλες για τη ναυτία (12 τμχ)
14. Σετ φακών (1 τμχ)
15. Κόκκινο βεγγαλικό χειρός (3 τμχ)
16. Κόκκινο σήμα αλεξιπτωτού (2 τμχ)
17. Ανακλαστήρας σημάτων (1 τμχ)
18. Χάρτιο για τη ναυτία (6 τμχ/άτομο)

Κάνιστρο



Βαλίτσα



Κωδικός			501537	501542	501547	501518	501523	501529
Κωδικός			501485	501486	501487	501488	501489	501490
Άτομα			4	6	8	4	6	8
Συσκευασία			Κάνιστρο			Βαλίτσα		
Συνολικό Βάρος (kg)			30	34	36	28	30	33
Μήκος (mm)			660	660	660	700	700	700
Πλάτος (mm)			420	420	420	300	300	320
Ύψος (mm)			280	280	280	320	320	350

new

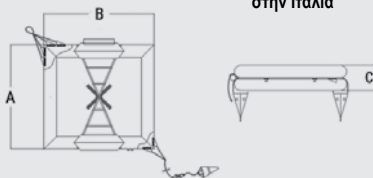
Κατασκευάζεται
στην Ιταλία

Μοντέλο	Διαστάσεις (mm)		
	A	B	C
ARIMAR COSTAL LIGHT 4	1940	2040	470
ARIMAR COSTAL LIGHT 6	1940	2040	470
ARIMAR COSTAL LIGHT 8	1940	3110	470
ARIMAR COSTAL LIGHT 10	1990	3760	580
ARIMAR COSTAL LIGHT 12	1990	3760	580

ARIMAR COASTAL LIGHT Liferaft (IT & PG)

Το ARIMAR COASTAL LIGHT Liferaft είναι το μικρότερο και ελαφρύτερο στην αγορά. Ιδανικό για πλοία που φέρουν ιταλική και πορτογαλική σημαία. Διατίθεται σε εκδόχές 4 έως 12 ατόμων, σε κάνιστρο ή σε αδιάβροχη βαλίτσα. Έχει σχεδιαστεί για να λειτουργεί σε εξωτερική θερμοκρασία από -15°C έως +65°C. Το ARIMAR COASTAL LIGHT IT είναι επίσης ιδανικό για πλεύση σε ακτίνα 12 μιλίων από την ακτή και είναι εγκεκριμένο από το Υπουργείο Υποδομών και Μεταφορών της Ιταλίας. Έχει πιστοποιηθεί σύμφωνα με την ιταλική νομοθεσία Decreto Dirigitinale 2 marzo 2009. Το διάστημα επιθεώρησης εξαρτάται από τη σημαία.

Equipment

1. Πλωτή άγκυρα με σχοινί (1 τμχ)
2. Κυκλικό σωσίβιο με σχοινί (1 τμχ)
3. Επιπλέοντα κουτιά (2 τμχ)
4. Οδηγίες έκτακτης ανάγκης (1 τμχ)
5. Επιπλέον μαχαίρι (1 τμχ)
6. Κουβάς (1 τμχ)
7. Σφουγγάρι (2 τμχ)
8. Σφουρίχτρα (1 τμχ)
9. Σετ επισκευής (1 τμχ)
10. Αντλία χειρός (1 τμχ)
11. Εγχειρίδιο χρήστη (1 τμχ)
12. Σακούλες για τη ναυτία (12 τμχ)
13. Σετ φακών (1 τμχ)
14. Πόσιμο νερό (0,250 λίτρα/άτομο) - IT

Κάνιστρο



Βαλίτσα



Κωδικός		500554	500555	500556	500557	500406	500558	500407	500400
Κωδικός		500791	500792	500793	500795	500760	500761	500762	500764
Άτομα		4	6	8	4	6	8	10	12
Συσκευασία		Κάνιστρο			Βαλίτσα				
Συνολικό Βάρος (kg)		28	28	35	25	25	30	43,7	43,7
Μήκος (mm)		660	660	660	670	670	640	700	700
Πλάτος (mm)		420	420	420	290	290	330	330	330
Ύψος (mm)		280	280	280	270	270	300	360	360

*Οι διαστάσεις και το βάρος μπορεί να διαφέρουν ελαφρώς από τα αναγραφόμενα (±3 cm για τις διαστάσεις, ±5% για το βάρος)



LALIZAS LEISURE-RAFT Liferaft

Ιδανικό για παράκτια πλεύση, το LALIZAS LEISURE-RAFT ενδείκνυται για όσους δεν έχουν την ανάγκη χρήσης μεγαλύτερης σχεδίας πλεύσης, προσφέροντας στους ταξιδιώτες το μικρότερο, ελαφρύτερο και πιο οικονομικό liferaft της αγοράς. Το LALIZAS LEISURE-RAFT είναι τόσο ελαφρύ ώστε να επιτρέπει την εύκολη εκτόνωση, ενώ λόγω του μικρού του μεγέθους διευκολύνεται η αποθήκευσή του σε σημεία μικρής χωρητικότητας. Παρόλο που ο συγκεκριμένος εξοπλισμός δεν είναι υποχρεωτικός από τον νόμο, είναι ζωτικής σημασίας σε περίπτωση έκτακτης ανάγκης.

- Εγκεκριμένη TPED CO2 φιάλη για ευκολία στη μεταφορά
- Τεχνική θερμοκόλλησης που διασφαλίζει την εξαιρετική αντοχή και την αξιοπιστία
- Φανός ενεργοποίησης στο νερό, εγκεκριμένος κατά SOLAS

Βασικός Εξοπλισμός

- 6m (20ft) κορδόνι πρόσδεσης
- Μαχαίρι ασφαλείας (1 τμχ)
- CO₂ σύστημα εκτόνωσης
- Τσαντες έρματος (2 τμχ)
- Αντλία χειρός (1 τμχ)
- Αγκυρα (1 τμχ)
- Βαλβίδα εκτόνωσης πίεσης (1 τμχ)
- Φανός ενεργοποίησης στο νερό (1 τμχ)
- Θήκη (1 τμχ)



Βαλίτσα

LEISURE-RAFT

*Συνιστώμενο διάστημα service κάθε 3 χρόνια

Κωδικός	Ατομα	Περιγραφή	Διαστάσεις Liferaft (mm)			Διαστάσεις Βαλίτσας (mm)			Βάρος (kg)
			A	B	C	Μήκος	Πλάτος	Ύψος	
72201	4	χωρίς φουσκωτή σκεπή	225	2004	2443	410	320	140	8,20
72203	6	χωρίς φουσκωτή σκεπή	308	2004	2443	500	340	180	11,50
72200	4	με φουσκωτή σκεπή	1170	2004	2443	410	330	150	9,10
72202	6	με φουσκωτή σκεπή	1200	2004	2443	500	350	190	12,50



Κατασκευάζεται στην Ε.Ε.

με φουσκωτή σκεπή

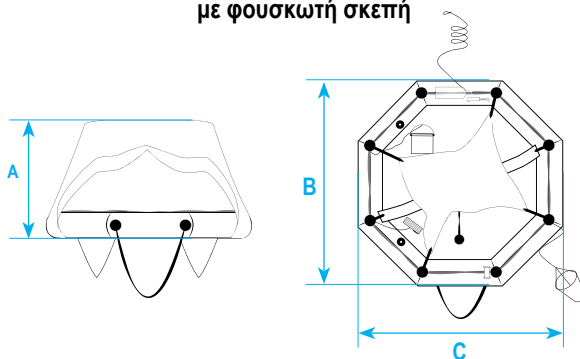

χωρίς φουσκωτή σκεπή

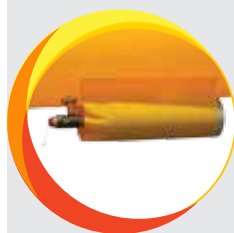
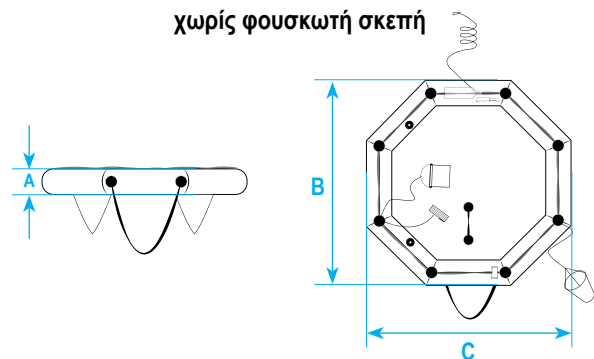

Εγκεκριμένη TPED CO₂ φιάλη για ευκολία στη μεταφορά



Τεχνική θερμοκόλλησης που διασφαλίζει την εξαιρετική αντοχή και την αξιοπιστία



Φανός ενεργοποίησης στο νερό, εγκεκριμένος κατά SOLAS

*Οι διαστάσεις και το βάρος μπορεί να διαφέρουν ελαφρώς από τα αναγραφόμενα (±3 cm για τις διαστάσεις, ±5% για το βάρος)

new



LifeLink Πνευστή Σωσίβια Σχεδία Εκκένωσης, Γκρι

Η LifeLink Πνευστή Σωσίβια Σχεδία Εκκένωσης είναι μια από τις πιο εύκολες και φιλικές προς τον χρήστη συσκευές σε περίπτωση έκτακτης ανάγκης. Έχει σχεδιαστεί για το LALIZAS LEISURE-RAFT Liferaft (4 ατόμων - συμπεριλαμβάνεται) και προσφέρει γρήγορη εκτόνωση. Τοποθετώντας το στα ρέλια, ο χρήστης καταφέρνει να εξοικονομήσει πολύτιμο χώρο αποθήκευσης επί του σκάφους.

Χαρακτηριστικά:

- Υλικό HDPE με προστασία από την UV ακτινοβολία
- Όλα τα μεταλλικά εξαρτήματα είναι από ανοξείδωτο ασάλι
- Κατασκευασμένη μέσω της διαδικασίας περιστροφικής χύτευσης (rotomolding)

Απόσταση ανάμεσα στα οριζόντια ρέλια: 310 mm ± 20 mm

Κωδικός | 73668

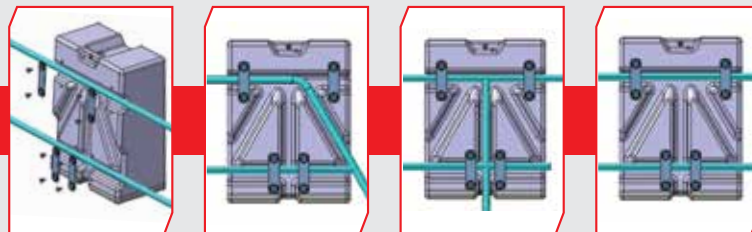

Τοποθέτηση στα ρέλια

*Συνιστώμενο διάστημα service κάθε 3 χρόνια



LALIZAS Liferaft SOLAS OCEANO, Ρίψεως

- Είναι ιδανικό για χρήση σε εμπορικά πλοία που εκτελούν διεθνείς πλόες.
- 6, 8, 10, 12, 16, 20, 25, 30 & 35 άτομα - Pack A & Pack B - Ρίψεως
 - Βάση καταστρώματος περιλαμβάνεται στη συσκευασία
 - Μέγιστο ύψος στοιβάσεως 36m (σχοινί ενεργοποίησης μέχρι 46m)

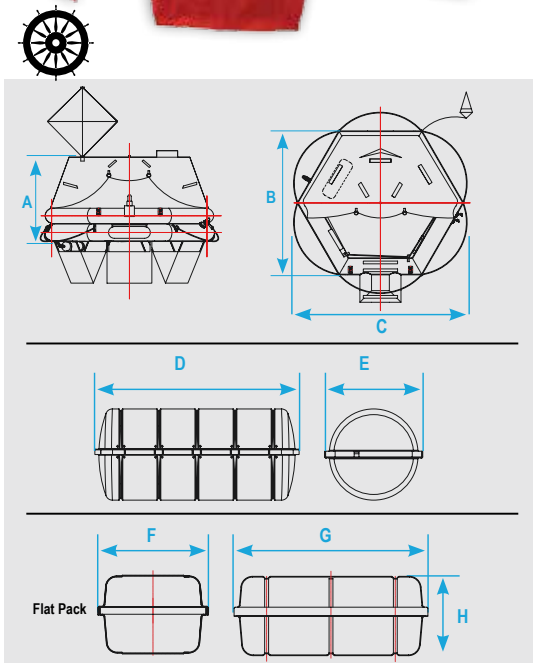

Κωδικός	Άτομα	Pack	Διαστάσεις (mm)							
			A	B	C	D	E	F	G	H
79867	6	A	1200	2104	2104	1090	615	-	-	-
79903		B				1045	545	-	-	-
79868	8	A	1250	2390	2390	1090	615	-	-	-
79880		Flat - A				-	-	564	994	405
79904	B					1045	545	-	-	-
79869	10	A	1400	2694	2694	1230	630	-	-	-
79905		B				1090	615	-	-	-
79870	A					1230	630	-	-	-
79882	12	Flat - A	1500	2924	2924	-	-	664	1044	405
79906		B				1090	615	-	-	-
79872	16	A	1600	3330	3330	1285	670	-	-	-
79908		B				1230	645	-	-	-
79873	20	A	1600	4304	2974	1335	696	-	-	-
79909		B				1285	670	-	-	-
79874	25	A	1650	4894	3194	1490	757	-	-	-
79910		B				1335	696	-	-	-
79875	30	A	1700	5384	3414	1700	765	-	-	-
79911		B				1490	757	-	-	-
79876	35	A	1750	5899	3568	1700	765	-	-	-
79912		B				1490	757	-	-	-



LALIZAS Liferaft SOLAS OCEANO, Ρίψεως Αυτόματου Ανορθούμενου Τύπου

Κωδικός	Άτομα	Pack	Διαστάσεις (mm)					
			A	B	C	D	E	H
72549	25	A	2250	3130	5350	1700	765	680
72552		B				1490	757	678
72550	50	A	2900	4275	7470	2095	895	877
72553		B				1800	810	700
72551	100	A	3400	5380	11090	2400	1050	1050
72554		B				2095	895	995

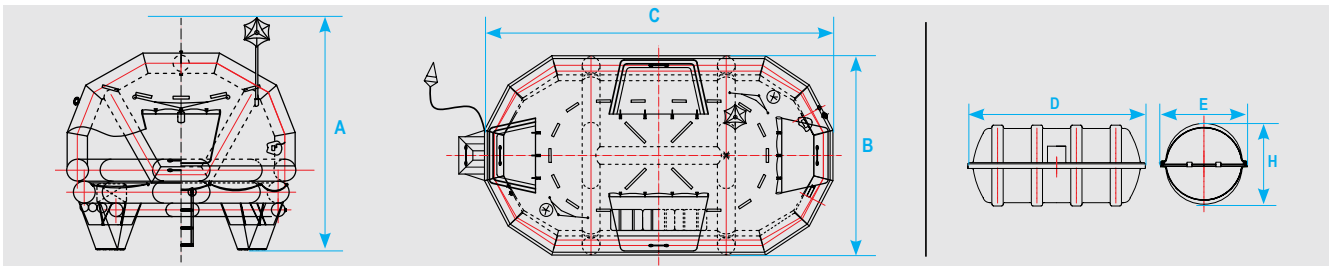

LALIZAS Liferaft SOLAS OCEANO, Καθαριουμένου Τύπου

Οι πνευστές σωσίβιες σχεδίες καθαριουμένου τύπου LALIZAS SOLAS OCEANO μπορούν να χρησιμοποιηθούν σε όλα τα είδη πλοίων, παρέχοντας ασφαλή εκκένωση από το κατάστρωμα.

Κωδικός	Άτομα	Pack	Διαστάσεις (mm)					
			A	B	C	D	E	H
73134	16	A	1800	3392	3302	1350	700	700
73135		B				1285	670	670
79885	20	A	1850	3815	3715	1470	750	710
79888		B				1350	700	660
79886	25	A	2000	4225	4065	1680	770	710
79889		B				1470	750	710

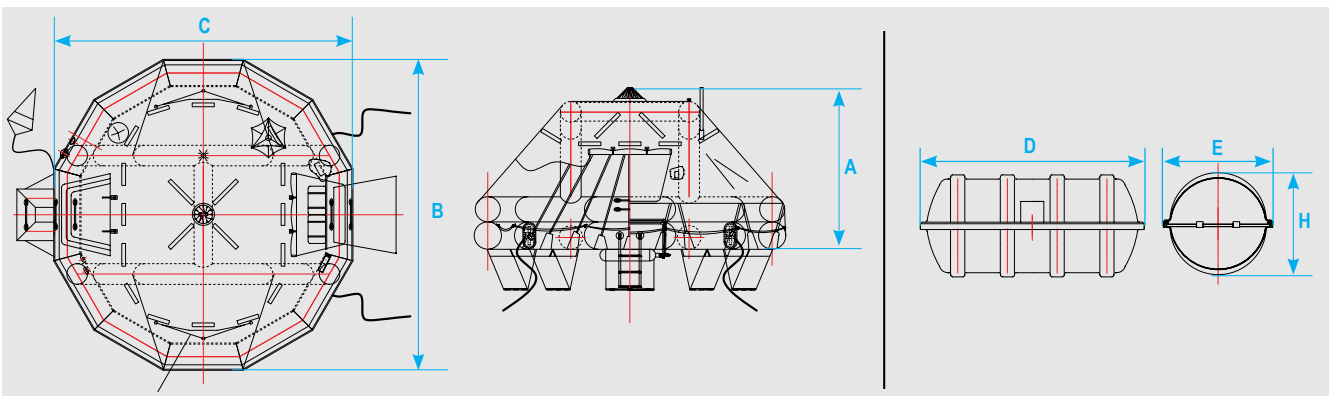

LALIZAS Liferaft SOLAS OCEANO, Καθαριouμένου, Αυτόματα Ανορθουμένου Τύπου

Μπορεί να χρησιμοποιηθεί σε όλα τα είδη επιβατικών πλοίων, παρέχοντας ασφαλή εκκένωση από το κατάστρωμα.

Σωστικά

Κωδικός	Άτομα	Pack	Διαστάσεις (mm)					
			A	B	C	D	E	H
73138	16	A	1950	2950	4270	1470	750	710
73142		B				1350	700	660
73139	20	A	2200	2860	4700	1680	770	710
73143		B				1470	750	710
73140	25	A	2380	3240	5255	1660	820	715
73144		B				1470	750	710
73141	37	A	2600	3780	6280	1875	850	835
73145		B				1660	820	715

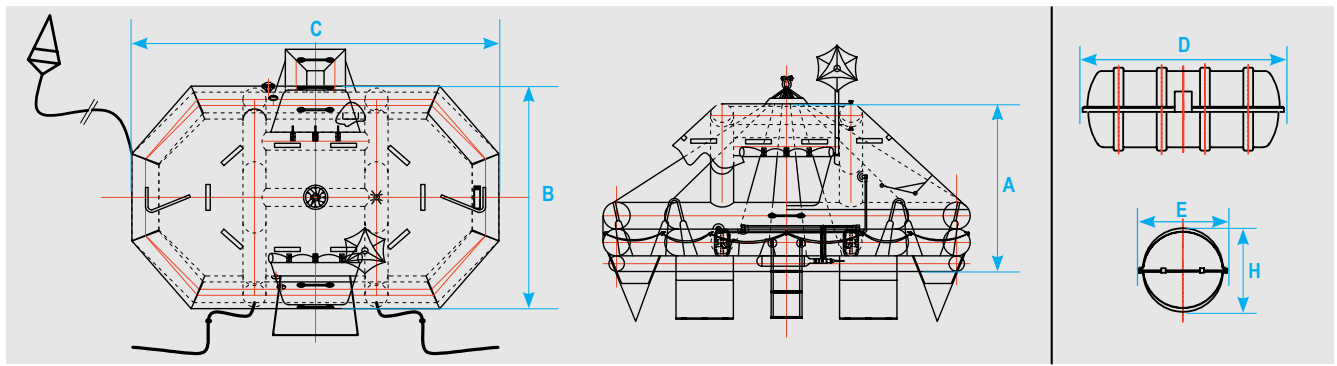

LALIZAS Liferaft SOLAS OCEANO, Ανοιχτού Τύπου

Το συγκεκριμένο liferaft είναι ιδανικό για επιβατηγά πλοία που εκτελούν εσωτερικές ή παράκτιες πλώδες.



Κωδικός	Άτομα	Pack	Διαστάσεις (mm)					
			A	B	C	D	E	H
79898	25	HSC	712	4114	4114	1090	615	530
79899	30		746	4474	4474	1230	630	550
79900	50	HSC	854	5680	5680	1490	757	678
79901	65		914	6434	6434	1700	755	680

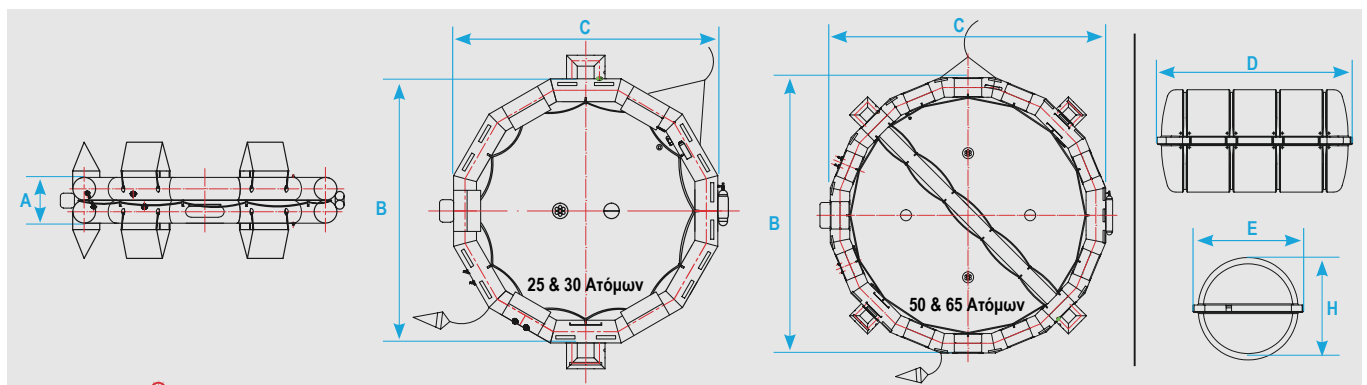



Σωστικά



Κωδικός | 73595

LALIZAS Υδροστατικός Μηχανισμός για Liferrafts, SOLAS/MED/USCG

Ο υδροστατικός μηχανισμός για σωστικές σχεδίες, LALIZAS HRU, σχεδιάστηκε και κατασκευάστηκε από την LALIZAS έχοντας ως βάση την μακροχρόνια εμπειρία της εταιρείας στην κατασκευή σωστικών σχεδίων. Ο μηχανισμός κατασκευάζεται στην ΕΕ (στην Ελλάδα), σύμφωνα με τους κανονισμούς SOLAS / MED / USCG και μπορεί εύκολα να εγκατασταθεί επί του πλοίου, ακολουθώντας τις απαραίτητες οδηγίες. Σε περίπτωση βύθισης, ο μηχανισμός ενεργοποιείται αυτόματα, σε βάθος μεταξύ 1,5 και 4 μέτρων, επιτρέποντας στη σωστική σχεδία να ενεργοποιηθεί και να αποσπαστεί από το βυθιζόμενο πλοίο. Μπορεί να εγκατασταθεί σε όλες τις σωστικές σχεδίες 4-150 ατόμων.

- Δεν απαιτείται συντήρηση
- Χρειάζεται αντικατάσταση 2 χρόνια μετά την εγκατάστασή του
- Μέγιστη διάρκεια ζωής: 5 χρόνια μετά την ημερομηνία παραγωγής
- Δοκιμασμένο και εγκεκριμένο από τον κοινοποιημένο οργανισμό Force Certification A/S
- Εγκρίσεις SOLAS/MED/USCG



Κατασκευάζεται στην Ελλάδα

LALIZAS Σύστημα Πρόσδεσης με Γάντζο

Συμβατό με:
 - Μονάδες Υδροστατικής Απελευθέρωσης (HRUs)
 - LALIZAS OCEANO Σωστικές λέμβους (όλων των τύπων)

Κωδικός	71892	72748
Για life rafts	6-35 ατόμων	> 50 ατόμων

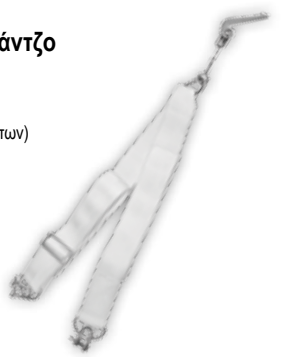

Φακός LED για Liferaft

Λειτουργεί με 2 μπαταρίες AA (δεν περιλαμβάνονται)

Κωδικός | 71217

new LALIZAS LRL Εξωτερικός & Εσωτερικός Φανός για Liferaft, SOLAS/MED/USCG

Ο LALIZAS LRL Εξωτερικός και Εσωτερικός Φανός για Liferaft περιλαμβάνεται στον βασικό εξοπλισμό των liferafts, και διαθέτει μικρό μέγεθος και δομή. Τα χαρακτηριστικά του καθιστούν την εγκατάστασή του εύκολη και ασφαλή ενώ είναι πλήρως σφραγισμένος και στεγανός. Ο εξωτερικός αναλαμπών φανός έχει σχεδιαστεί για να παράγει φωτεινότητα τουλάχιστον 4,3 cd και ο εσωτερικός σταθερός τουλάχιστον 0,5 cd. Έχει ελάχιστη διάρκεια 12 ωρών και η λειτουργία της κάθε λυχνίας μπορεί να ελεγχθεί και ξεχωριστά. Έχει μπαταρία λιθίου και φως LED και η διάρκεια ζωής του είναι 5 χρόνια. Το LALIZAS LRL διαθέτει καλώδιο μήκους 70 cm, αλλά αυτό μπορεί να ποικίλει, ανάλογα με το μέγεθος και τις προδιαγραφές του liferaft. Θερμοκρασία αποθήκευσης & λειτουργίας: -30°C έως + 65°C Εγκεκριμένο από SOLAS/MED/USCG

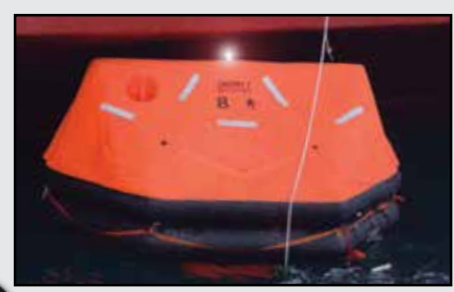

Κωδικός	Περιγραφή
72352	LALIZAS LRL Μπαταρία με Εσωτερικό Φανό για Liferaft, SOLAS/MED/USCG
72351	LALIZAS LRL Εξωτερικός Φανός για Liferaft, με καλώδιο μήκ. 1m, για PU & Rubber επιφάνεια, SOLAS/MED/USCG
73675	LALIZAS LRL Εξωτερικός Φανός για Liferaft, με καλώδιο μήκους 1,80m, για PVC επιφάνεια, SOLAS/MED/USCG



Σωστικά

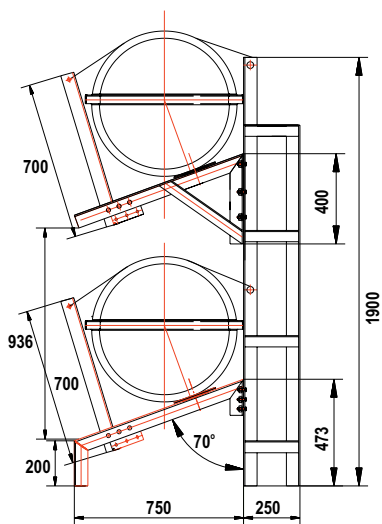

Κάθετη Βάση για SOLAS OCEANO, 2 θέσεων, 6-25(A), 6-35(B)

Κωδικός | 72119

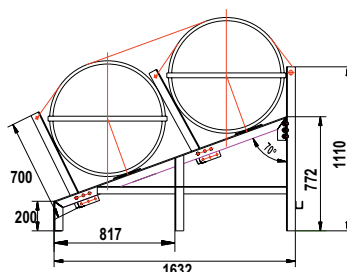

Βάση για SOLAS OCEANO, 2 θέσεων, 30-35(A)

Κωδικός | 72136

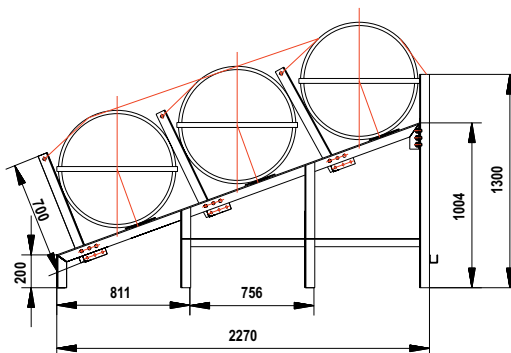

Βάση για SOLAS OCEANO, 3 θέσεων, 6-25(A), 6-35(B)

Κωδικός | 72120

Οι διαστάσεις είναι σε mm



LALIZAS Thermal Protective Aid Alusafe-T, LSA Code

- Κατασκευασμένη και εγκεκριμένη σύμφωνα με τις απαιτήσεις του LSA Code
- Προστατεύει από την υποθερμία σε περίπτωση παραμονής σε liferaft και σκάφη διάσωσης
- Η προστασία του ναυαγού από τον αέρα και το κρύο είναι εγγυημένη, δεδομένου ότι καλύπτει το σώμα που φορά ρούχα, ακόμη και σωσίβιο
- Κατασκευασμένη από ύφασμα με επικάλυψη αλουμινίου
- Η χαμηλή αγωγιμότητα του αλουμινίου μειώνει την απώλεια θερμότητας από το σώμα του χρήστη και βοηθάει στη διατήρηση της θερμοκρασίας του σώματος σε σταθερά επίπεδα
- Διατίθεται σε ένα μέγεθος και σε χρώμα ασημί

Κωδικός | 70461



Ύψος: 1,45 - 2,00 m
Βάρος: 40-150 Kg

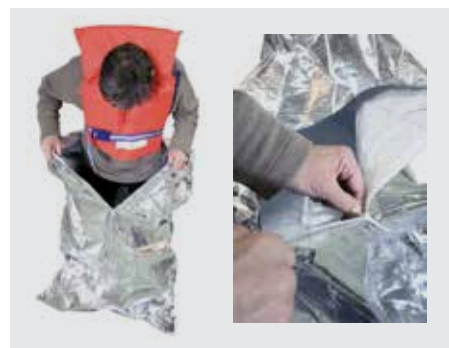

LALIZAS Νερά Ναυαγών 4x125ml

Κωδικός | 56700



LALIZAS Μερίδα Τροφής Ναυαγών 0,5 kg

Κωδικός | 57070



Κουλούρα Όρμισης με Σχοινί 30m, Ø4mm

Σχεδιασμένη για χρήση σε περίπτωση πτώσης ανθρώπου στη θάλασσα, η κουλούρα είναι κατασκευασμένη από PVC, με βάρος 250gr και είναι δεμένη με 30m σχοινί που επιπλέει στο νερό.

Εξwt. Διαμ. 166 mm
Εσωτ. Διαμ. 110 mm

Κωδικός | 20693



Ανακλαστήρας Σημάτων 7x7cm

Οδηγίες Χρήσης:

1. Κρατήστε το σκόπευτρο με το αριστερό σας χέρι τελείως τεττωμένο
2. Με το δεξί σας χέρι κρατήστε τον ανακλαστήρα με κατεύθυνση προς τον ήλιο, κοιτώντας την πίσω πλευρά του ανακλαστήρα
3. Ευθυγραμμίστε τις τρύπες του σκοπεύτρου και του ανακλαστήρα στον στόχο που θέλετε
4. Κινείστε τον ανακλαστήρα μέχρι η αντανάκλαση του ηλίου από τον καθρέφτη να φανεί πάνω στο σκόπευτρο και να δείτε μια σκιά στην τρύπα του σκοπεύτρου
5. Η ακτίνα του ηλίου κατευθύνεται πια προς τον στόχο που θέλετε

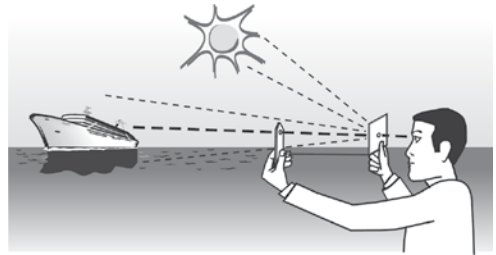

Κωδικός | 56570

Θερμαντική Κουβέρτα, 2,1 x 1,6m



- Εφαρμογή σε έκτακτες ανάγκες
- Διατηρεί την θερμοκρασία του σώματος, είτε σε πολύ χαμηλές θερμοκρασίες είτε σε πολύ υψηλές
- Προλαμβάνει καταστάσεις μετατραυματικού σοκ
- Αδιάβροχη
- Η ανακλαστική πλευρά προσφέρει υψηλή ορατότητα
- Διαστάσεις: 2,1 x 1,6m

Κωδικός | 70976

Θερμαντική Κουβέρτα, Advanced, 2,1x1,6m



Εφαρμογή: Η θερμαντική κουβέρτα διατηρεί τη θερμοκρασία του σώματός σας προστατεύοντας σας είτε από τις ακτίνες του ηλίου είτε από τις πολύ χαμηλές θερμοκρασίες. Είναι ιδανική σε περίπτωση ατυχήματος, αλλά και σε περίπτωση που χρειάζεστε προστασία από τον άνεμο, τη βροχή, τη ζέση ή την υψηλή θερμότητα.

Οδηγίες Χρήσης: Όταν θέλετε να προστατευθείτε από την ζέση ή την υψηλή θερμότητα, χρησιμοποιήστε την κουβέρτα έχοντας την ασημί πλευρά της προς τα έξω. Ενώ αν θέλετε να προστατευθείτε από πολύ χαμηλές θερμοκρασίες, χρησιμοποιήστε την κουβέρτα έχοντας την χρυσή πλευρά της προς τα έξω.

Κωδικός | 70975

Φαρμακείο Α' Βοηθειών SOLAS 74, για Σωσίβιες Λέμβους - Σωσίβιες Σχεδίες

Εγκεκριμένο από την Ε.Ε.Π βάσει (α) του Κανονισμού «για την Ασφάλεια της Ανθρώπινης Ζωής στη θάλασσα» 1974 (SOLAS 74) περιλαμβανομένων των τροποποιήσεων του 1983, (β) του Βασιλικού Διατάγματος 36/ 1967 καθώς και (γ) του Π.Δ. 277/1997



Περιεχόμενα:

- Αντισηθαγγικά
- Αντιαιμορραγικά - Μητροτονικά
- Αντιόξινα κατά μετεωρισμού
- Αντιεμετικά
- Αντιδιαρροϊκά
- Αναλγητικά - Αντιπυρετικά
- Αναλγητικά - Αντιφλεγμονώδη
- Αντισηπτικό Μερκουροχρώμα,
- Αντισηπτικό Οξυζενέ
- Σκεύασμα κατά των εγκαυμάτων
- Συσκευή ανάνηψης από Στόμα σε Στόμα
- Αυτοκόλλητος ελαστικός επίδεσμος
- Γάζες αποστειρωμένες
- Βαμβάκι
- Γάντια μίας χρήσεως
- Αυτοκόλλητοι επίδεσμοι
- Αποστειρωμένος πειστικός επίδεσμος
- Αυτοκόλλητα ράμματα
- Λευκοπλάστης
- Ψαλίδι κοινό
- Θερμόμετρο
- Σύριγγες μίας χρήσης 2,5ml- 5ml
- Αποστειρωμένο τούλι για εγκαύματα με λιπαρή ουσία- νερό- φυτικά έλαια

Κωδικός | 71245

Φαρμακείο Α' Βοηθειών μη SOLAS

Περιλαμβάνει:

- Αντισηθαγγικά
- Αντιεμετικά
- Αναλγητικά - Αντιπυρετικά
- Αναλγητικά - Αντιφλεγμονώδη
- Οξυζενέ
- Αλοιφή Εγκαυμάτων
- Συσκευή ανάνηψης από στόμα σε στόμα
- Ελαστικό επίδεσμο αυτοκόλλητο
- Αποστειρωμένες γάζες
- Βαμβάκι
- Αυτοκόλλητους επιδέσμους
- Αποστειρωμένο πειστικό επίδεσμο
- Αυτοκόλλητα ράμματα
- Λευκοπλάστη
- Αποστειρωμένο τούλι για εγκαύματα με λιπαρή ουσία - νερό - φυτικά έλαια
- Ψαλίδι

Κωδικός | 56880



Εξοπλισμός Liferaft



Σωστικά

LALIZAS



Βάση για Liferaft, Inox

min 810x415x225 mm
max 930x415x225 mm

Κωδικός | 70620

Nuova Rade



Βάση για Liferaft

Κωδικός | 44838



Κουπί για Liferaft, Μαύρο

Κωδικός	Μήκος (cm)	Διάμετρος (mm)
71851	51,5-76,5	25



Σέσουλα Ελαφριά, Επιπλέουσα, Πετρόλ Μπλέ

190 x 135 mm (L x W)

Κωδικός | 16207



Βαλβίδα (PVC) Φουσκώματος/Ξεφουσκώματος για ISO-RAFT

Κωδικός | 02022

Αναπνευστικές Συσκευές

LALIZAS

LALIZAS Αναπνευστική Συσκευή Διαφυγής/EEBD "ESCAPE-15", SOLAS/MED

Η LALIZAS Αναπνευστική Συσκευή Διαφυγής έχει κατασκευαστεί και εγκριθεί σύμφωνα με τον τροποποιημένο κανονισμό SOLAS ch.II-2 και την εγκύκλιο IMO MSC/Circ.849. Όλα τα πλοία που εκτελούν διεθνείς πλόες πρέπει να φέρουν Αναπνευστικές Συσκευές Διαφυγής (EEBD).

Χαρακτηριστικά:

- Κουκούλα με μάσκα (full face) universal μεγέθους, για κάθε σχήμα προσώπου
- Σταθερή ροή αέρα για 15 λεπτά με ικανοποιητική ταχύτητα διανομής αέρα
- Ανθεκτική στις φλόγες
- Ενεργοποιείται με μία μόνο κίνηση
- Ορατός μετρητής πίεσης
- Ανθεκτική και αξιόπιστη κατασκευή με ελάχιστη συντήρηση
- Ασημί χρώμα για να αντανάκλα τη θερμότητα και να είναι ορατό
- Κύλινδρος που ξαναγεμίζει εύκολα (χωρίς αντάππορα)
- Working temperature range: -10°C to 65°C



Κωδικός	70321
Όγκος	14300cm ³
Βάρος	6150gr
Ύψος	22cm
Πλάτος	13cm
Μήκος	50cm

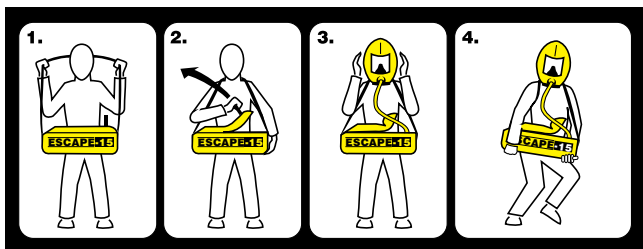

Αξεσουάρ



Βάση Στήριξης για EEBD

Κωδικός | 01623



Πλαστικό Κάλυμμα για EEBD

Κωδικός | 01622



- Ανθεκτική στο όζον δε προκαλεί ερεθισμούς γύρω από το λαιμό
- Ευρύ οπτικό πεδίο
- Υποαλλεργική
- Διαφανές «παράθυρο» που δε θολώνει



- Αυτόματη βαλβίδα ενεργοποίησης ρύθμισης
- Χαρακτηριστικά Βαλβίδας G 5/8" F (θύρα γεμίσματος άκρο συμπίεστου)
- Ενεργοποίηση με «τράβηγμα» της κλειδαριάς ασφαλείας της βαλβίδας



- Μανόμετρο με παροχή προστασίας του χρήστη σε περίπτωση υπερπίεσης
- Χρωματισμός περιοχών μανόμετρου, που βοηθά στην ανάγνωση των τιμών πίεσης της φιάλης (υπερπίεση υπολειπόμενη ποσότητα αέρα κ.τ.λ.)



Σετ Φιάλης Πεπιεσμένου Αέρα & Βαλβίδα Φιάλης Πεπιεσμένου Αέρα 300bar



Κωδικός	Όγκος Φιάλης (L)
02302	6
02303	9

LALIZAS Αυτόνομη Αναπνευστική Συσκευή / SCBA, SOLAS/MED

Η LALIZAS Αυτόνομη Αναπνευστική Συσκευή είναι μια υψηλής απόδοσης βιομηχανική αναπνευστική συσκευή, που έχει σχεδιαστεί για να προσφέρει μέγιστη προστασία του αναπνευστικού συστήματος στο χρήστη κατά τη διάρκεια της εισόδου ή διαφυγής από ένα επικίνδυνο περιβάλλον. Είναι εγκεκριμένη κατά SOLAS/MED και προσφέρει άνεση και αξιοπιστία, ενώ τα κύρια χαρακτηριστικά της είναι:

- Αυτόνομη Αναπνευστική Συσκευή ανοικτού κυκλώματος θετικής πίεσης
- Ανατομικό στήριγμα πλάτης από ανθρακόνημα με ζώνη ασφαλείας για εύκολη και τέλεια εφαρμογή
- Το στήριγμα πλάτης και η ζώνη ασφαλείας είναι από υλικά που τα κάνουν επιβραδυντικά κατά της φωτιάς, αδιάβροχα και αντιστατικά
- Διαθέτει μανόμετρο και σφυρίχτρα η οποία παράγει προειδοποιητικό σφύριγμα με συνεχή ήχο υψηλής έντασης (> 90dB), που προειδοποιεί το χρήστη ότι ο αέρας πέφτει κάτω από 50 bar

Διατίθεται σε 2 εκδοχές:

- Με φιάλη 6L (μεταλλική)
- Με φιάλη 9L (ανθρακόνημα)

Η LALIZAS Αυτόνομη Αναπνευστική Συσκευή περιέχει τα παρακάτω:

- Στήριγμα πλάτης με ζώνη ασφαλείας
- Ρυθμιστή πίεσης με μανόμετρο και σφυρίχτρα
- Ρυθμιστή πίεσης και ροής του αέρα
- Αναπνευστική συσκευή μάσκα προσώπου
- Φιάλη πεπιεσμένου αέρα
- ΕΥ Βαλβίδα πεπιεσμένου αέρα της φιάλης με σπείρωμα G5/8"

Συσκευασμένο σε ανθεκτική πλαστική βαλίτσα μεταφοράς

Κωδικός	Όγκος Φιάλης (L)	Υλικό Φιάλης	Πίεση (Bar)	Επίπεδο προειδοποίησης (Bar)	Βάρος (kg)	Διαστάσεις συσκευασίας (cm)	Εγκρίσεις
71327	6	Μεταλλική	300	50-60	≤15	270x490x755	SOLAS/MED
71328	9	Ανθρακόνημα	300	50-60	≤12	280x445x735	SOLAS/MED



ΣΩΣΤΙΚΑ

Εξοπλισμός Πυρόσβεσης



Κωδικός	Εσωτ. Διάμετρος (inch/mm)	Ρακόρ	Μήκος (m)	Πιστοποίηση SOLAS/MED
71698	1.5" / 38	Storz 38 Brass	15	Ναι
71699	1.5" / 38	Storz 38 Brass	20	Ναι
72499	1.5" / 38	Storz 38 Brass	25	Ναι
71705	2" / 52	Storz 50 Brass	15	Ναι
71706	2" / 52	Storz 50 Brass	20	Ναι
71707	2" / 52	Storz 50 Brass	25	Ναι
74460	2" / 52	Storz 50 Brass	30	Ναι
71711	2.5" / 64	Storz 65 Brass	15	N/A
71712	2.5" / 64	Storz 65 Brass	20	N/A
71713	2.5" / 64	Storz 65 Brass	25	N/A
74461	2.5" / 64	Storz 65 Brass	30	N/A
72500	1.5" / 38	Nakajima 38 Brass	15	Ναι
72501	1.5" / 38	Nakajima 38 Brass	20	Ναι
72502	1.5" / 38	Nakajima 38 Brass	25	Ναι
72503	2" / 52	Nakajima 50 Brass	15	Ναι
72504	2" / 52	Nakajima 50 Brass	20	Ναι
72505	2" / 52	Nakajima 50 Brass	25	Ναι
74462	2" / 52	Nakajima 50 Brass	30	Ναι
72506	2.5" / 64	Nakajima 65 Brass	15	N/A
72507	2.5" / 64	Nakajima 65 Brass	20	N/A
72508	2.5" / 64	Nakajima 65 Brass	25	N/A
74463	2.5" / 64	Nakajima 65 Brass	30	N/A

Κωδικός	Εσωτ. Διάμετρος (inch/mm)	Ρακόρ	Μήκος (m)	Πιστοποίηση SOLAS/MED
74464	1.5" / 38	Barcelona 45 Aluminium	15	Ναι
74465	1.5" / 38	Barcelona 45 Aluminium	20	Ναι
74466	1.5" / 38	Barcelona 45 Aluminium	25	Ναι
74467	1 3/4" / 45	Barcelona 45 Aluminium	15	Ναι
74468	1 3/4" / 45	Barcelona 45 Aluminium	20	Ναι
74469	1 3/4" / 45	Barcelona 45 Aluminium	25	Ναι
74470	1 3/4" / 45	Barcelona 45 Aluminium	30	Ναι
74471	2" / 52	Barcelona 70 Aluminium	15	Ναι
74472	2" / 52	Barcelona 70 Aluminium	20	Ναι
74473	2" / 52	Barcelona 70 Aluminium	25	Ναι
74474	2" / 52	Barcelona 70 Aluminium	30	Ναι
74475	2.5" / 64	Barcelona 70 Aluminium	15	N/A
74476	2.5" / 64	Barcelona 70 Aluminium	20	N/A
74477	2.5" / 64	Barcelona 70 Aluminium	25	N/A
74478	2.5" / 64	Barcelona 70 Aluminium	30	N/A
74479	1 3/4" / 45	UNI 45 Brass	15	Ναι
74480	1 3/4" / 45	UNI 45 Brass	20	Ναι
74481	1 3/4" / 45	UNI 45 Brass	25	Ναι
74482	1 3/4" / 45	UNI 45 Brass	30	Ναι

LALIZAS Πυροσβεστικός Σωλήνας με Ρακόρ



Κωδικός	Εσωτ. Διάμετρος (inch/mm)	Μήκος (m)	Πιστοποίηση SOLAS/MED
74485	1 3/4" / 45	15	Ναι
74486	1 3/4" / 45	20	Ναι
74487	1 3/4" / 45	25	Ναι
74488	1 3/4" / 45	30	Ναι
72509	1.5" / 38	15	Ναι
72510	1.5" / 38	20	Ναι
72511	1.5" / 38	25	Ναι
72512	2" / 52	15	Ναι
72513	2" / 52	20	Ναι
72514	2" / 52	25	Ναι
74484	2" / 52	60	Ναι



Κωδικός	Εσωτ. Διάμετρος (inch/mm)	Μήκος (m)	Πιστοποίηση SOLAS/MED
72515	2.5" / 64	15	N/A
72516	2.5" / 64	20	N/A
72517	2.5" / 64	25	N/A
74483	2.5" / 64	60	N/A

LALIZAS Πυροσβεστικός Σωλήνας



LALIZAS Ρακόρ Πυροσβεστικού Σωλήνα



Storz

Κωδικός	Ρακόρ
72518	Storz 38 brass
72520	Storz 50 brass
72522	Storz 65 brass



Nakajima

Κωδικός	Ρακόρ
72519	Nakajima 38 brass
72521	Nakajima 50 brass
72523	Nakajima 65 brass



Barcelona

Κωδικός	Ρακόρ
74490	Barcelona 45 tail 1 3/4" Aluminium
74491	Barcelona 45 tail 1 1/2" Aluminium
74492	Barcelona 70 tail 1 1/2" Aluminium



UNI

Κωδικός	Ρακόρ
74489	UNI 45 Brass

Σωστήκα



Storz

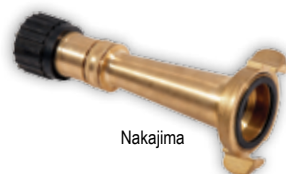

Nakajima

LALIZAS Πυροσβ. Ακροφύσιο 3 θέσεων

Code	Ακροφύσιο
72524	Storz 38 brass
72526	Storz 50 brass
72528	Storz 65 brass
72525	Nakajima 38 brass
72527	Nakajima 50 brass
72529	Nakajima 65 brass
74511	Barcelona 45 Aluminium
74512	Barcelona 70 Aluminium
74513	UNI 45 Brass



Storz



Nakajima



Barcelona

Τάπα με Αλυσίδα

Code	Τάπα
74502	Storz 1 1/2" Brass
74503	Storz 2" Brass
74504	Storz 2 1/2" brass
74505	Nakajima 1 1/2" Brass
74506	Nakajima 2" Brass
74507	Nakajima 2 1/2" brass
74508	Barcelona 45 Aluminium
74509	Barcelona 70 Aluminium
74510	UNI 45 Brass



LALIZAS Τσεκούρι Πυροσβέστη με Μακριά, Ξύλινη Λαβή 2,8kg

Το Τσεκούρι Πυροσβέστη με Μακριά Λαβή είναι ο ιδανικός εξοπλισμός για απεγκλωβισμό.

Διαθέτει:

- Λεπίδα από ασάλι
- 12cm ακμή κοπής
- Ολικό μήκος: 90cm
- Βάρος: 2.8kg
- Πλευρά διάτρησης και μόχλευση
- Ξύλινη λαβή
- Ελαστικό προστατευτικό κάλυμμα για την λεπίδα

Κωδικός | 71685



LALIZAS Τσεκούρι Πυροσβέστη με Κοντή, Αντιολισθητική Λαβή 1,2kg

Το Τσεκούρι Πυροσβέστη με Κοντή, Αντιολισθητική Λαβή είναι κατάλληλο για το άνοιγμα κλειδωμένων πορτών κατά τη διάρκεια μιας εκτακτής ανάγκης.

Διαθέτει:

- Λεπίδα υψηλής ποιότητας χάλυβα
- 9 cm ακμή κοπής
- Συνολικό μήκος: 34cm
- Βάρος: 1.2kg
- Πλευρά διάτρησης και μόχλευσης
- Αντιολισθητική λαβή
- Ελαστικό προστατευτικό κάλυμμα για τη λεπίδα

Κωδικός | 71686

new

LALIZAS Θήκη για Τσεκούρι Πυροσβέστη

Από συνθετικό δέρμα

- Ελευθερία κινήσεων
- Κατασκευασμένη από ένα κομμάτι δέρμα, για λιγότερες ραφές
- Με μεταλλικά πριτσίνια
- Εύκολο άνοιγμα/κλείσιμο
- Το LALIZAS Τσεκούρι Πυροσβέστη με Κοντή Αντιολισθητική Λαβή 1,2kg (κωδ. 71686) εφαρμόζει τέλεια
- Μπορεί να εφαρμοστεί στη Ζώνη Πυροσβέστη, με Ιμάντα Συγκράτησης (κωδ. 74583) ή στη Ζώνη Πυροσβέστη, Heavy Duty, με Ιμάντα Ασφαλείας (κωδ. 74582)

Κωδικός | 74584





LALIZAS Πυροσβεστήρες

Η γκάμα φορητών πυροσβεστήρων LALIZAS, ειδικά σχεδιασμένη για τη ναυτιλία, παρέχει πρόσθετη προστασία σε περιβαλλοντικές αιτίες, υψηλή αποτελεσματικότητα πυροπροστασίας λόγω ενισχυμένης ικανότητας κατάσβεσης και απλότητα στην εφαρμογή.

Άλλα χαρακτηριστικά:

- Μεγάλο πιν ασφάλειας για να μπορεί να αφαιρεθεί ακόμη και με γάντια
- Αντικραδασμικό μανόμετρο που διευκολύνει την ακριβή ένδειξη για την πίεση του υλικού
- Κύλινδροι από ενιαίο κομμάτι, χωρίς ραφές, μια τεχνολογία που παρέχει το ίδιο πάχος σε όλα τα σημεία του κι ενισχύει τη στεγανότητα και την αντοχή στην πίεση
- Ευκολία στη χρήση



Γλώσσα οδηγίων/ Κωδικός	EN, IT, GR	704431	704441	704451	704461	400691	474621	499521
	EN,ES, HR	704432	704442	704452	704462	400692	474622	499522
	EN, FR, DE	704433	704443	704453	704463	400693	474623	499523
Τεχνικά Χαρακτηριστικά	Χωρητικότητα	1 kg	2 kg	3 kg	6 kg	9 kg	9L	5 kg
	Υλικό Πυρόσβεσης	Ξηράς Κόνεως	Ξηράς Κόνεως	Ξηράς Κόνεως	Ξηράς Κόνεως	Ξηράς Κόνεως	Αφρού	CO ₂
	Υλικό Φιάλης	Αλουμίνιο	Αλουμίνιο	Ατσάλι	Ατσάλι	Ατσάλι	Αλουμίνιο	Ατσάλι
	Κατασβεστική Ικανότητα	5A 34B C	13A 89B C	13A 89B C	34A 233B C	43A 233B C	27A 233B	89B
	Διαστάσεις (mm)	82X295	108X378	130X385	160X520	190X545	180X615	136X743
	Βάρος (kg)	1,26	2,55	4,60	8,60	12,50	11,50	13,90
	Χαρακτηριστικά	Αντιδιαβρωτικός Αντικραδασμικός Μανόμετρο	Αντιδιαβρωτικός Αντικραδασμικός Μανόμετρο	Αντιδιαβρωτικός Αντικραδασμικός Μανόμετρο	Αντιδιαβρωτικός Σωλήνας από ενισχυμένο καουτσούκ	Αντιδιαβρωτικός Αντικραδασμικός Μανόμετρο	Αντιδιαβρωτικός	Αντιδιαβρωτικός Χάλκινη Βαλβίδα
Εξαρτήματα	Βάση	Πλαστική βάση	Πλαστική βάση	Μεταλλική βάση για κάθετη ή οριζόντια τοποθέτηση	Βάση τοίχου για κάθετη τοποθέτηση	Βάση τοίχου για κάθετη τοποθέτηση	Βάση τοίχου για κάθετη τοποθέτηση	Βάση τοίχου για κάθετη τοποθέτηση
	Ακροφύσιο				Σωλήνας & ακροφύσιο	Rubber σωλήνας, Ακροφύσιο	Ακροφύσιο σπρέι	Rubber σωλήνας

 A Ξύλο, Χαρτί, Ύφασμα	 B Εύφλεκτα υγρά και αέρια	 C Εύφλεκτα Αέρια, Ηλεκτρικός εξοπλισμός	Τύπος Πυροσβεστήρα	Τύπος Φωτιάς				
				Στέρεα (Ξύλο, Χαρτί, Ύφασμα κτλ.)	Εύφλεκτα Υγρά	Εύφλεκτα Αέρια	Ηλεκτρικός Εξοπλισμός	Λάδια & Λίπη
			Ξηράς Κόνεως	✓	✓	✓	✓	✓
			Αφρού	✓	✓	✗	✗	✓
			CO₂	✗	✓	✗	✓	✓

Βάσεις για LALIZAS Πυροσβεστήρες Ναυτιλίας

Με μοναδικό σχεδιασμό που διευκολύνει το πυροσβεστήρα να παραμείνει σταθερός ακόμα και σε δύσκολες συνθήκες στη θάλασσα.

- Ανθεκτική κατασκευή (μεταλλικά εξαρτήματα)
- Κατάλληλη για κάθετη τοποθέτηση
- Εύκολη εγκατάσταση
- Περιλαμβάνει ρυθμιζόμενη ζώνη από ανοξείδωτο ατσάλι για επιπλέον ασφάλεια και γρήγορη απελευθέρωση

Κωδικός	Για LALIZAS Πυροσβεστήρες	Διάμετρος Κυλίνδρου (mm)
73646	Ξηράς Κόνεως 6kg	160
73647	Ξηράς Κόνεως 9kg	190
73648	Αφρού 9lt	180
73649	CO ₂ 5kg	136



Εξοπλισμός Πυρόσβεσης



Σωστικά



LALIZAS Πυρίμαχη Κουβέρτα σε Σκληρή Θήκη PVC

Η πυρίμαχη κουβέρτα αποτελεί απαραίτητος εξοπλισμός σε περιοχές υψηλού κινδύνου, όπως η κουζίνα. Οι διαθέσιμες διαστάσεις είναι 100x100cm και 120x180cm και παρέχονται σε ανθεκτική σκληρή θήκη, με τυπωμένες οδηγίες. Σε συμμόρφωση με EN 1869.

Κωδικός	70448	71298
Διάσταση (cm)	100x100	120x180

*Με επίστρωση σιλκόνης

LALIZAS

Θήκη για Πυροσβεστήρα

Επιτρέπει την ασφαλή και προστατευμένη αποθήκευση πυροσβεστήρα στο πιλοτήριο ή στο ταμπλό. Αυτό το προϊόν είναι αδιαπέραστο στις ακραίες καιρικές συνθήκες, στεγνό και προσφέρει εύκολη και ασφαλή πρόσβαση σε καταστάσεις έκτακτης ανάγκης. Προσφέρει πολύ ακριβές κλείσιμο καπακιού / πόρτας. Κατασκευασμένο από λευκό, ανθεκτικό στην UV ακτινοβολία ASA. Η έλλειψη των μεταλλικών στοιχείων μειώνει την πιθανότητα τραυματισμών. Χωρίς αιχμηρές γωνίες. Χωρίς γυαλί για θραύση.



Κωδικός	Χωρητικότητα πυροσβεστήρα (kg)	Πόρτα	Χρώμα
196461	1	Ναι	Λευκό
196666		Διάφανη	
50006		Όχι	
196465	2	Ναι	
196675		Διάφανη	
50010		Όχι	

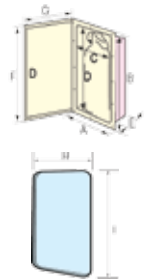

Πυροσβεστήρας (kg)	A (mm)	B (mm)	C (mm)	D (mm)	E (mm)	F (mm)	G (mm)	H (mm)	I (mm)
1	174	424	120	370	105	434	196	124	374
2	204	474	150	415	120	484	226	154	424

Σήματα Κινδύνου & Πυροτεχνικά

Διαθέσιμα μόνο σε συγκεκριμένες χώρες

LALIZAS

new

LALIZAS Σήμα Αλεξιπτώτου SOLAS/MED/USCG

Σήμα κινδύνου νύχτας και ημέρας για αλιευτικά, εμπορικά σκάφη, για βάρκες και σωσίβιες σχεδίες. Κατάλληλο μόνο για θαλάσσια χρήση.

- Ορατότητα: 30 mg
- Ύψος εκτίναξης: 300 mt
- Διάρκεια: 40 δευτ. στις 30.000 καντέλες

Κωδικός | 500422



LALIZAS Σήμα Κινδύνου SOLAS/MED/USCG

Σήμα κινδύνου νύχτας ή ημέρας. Χρησιμοποιείται μόνο όταν εμφανίζεται αεροπλάνο ή σκάφος.

- Διάρκεια: 60 δευτερόλεπτα έως 15.000 καντέλες

Κωδικός | 500424



LALIZAS Αδιάβροχο Σακίδιο για Σήματα Κινδύνου/Πυροτεχνικά



Κωδικός | 74636

- Διαστάσεις: Ø16 x 48 cm
- Υλικό: Διαφανές PVC

* Δεν περιλαμβάνονται τα σήματα κινδύνου

LALIZAS Πλωτό σήμα καπνού SOLAS/MED/USCG

Εκπέμπει πορτοκαλί καπνό. Ασφαλές για χρήση σε νερό με βενζίνη ή λάδι. Συνιστάται η χρήση του κατά τη διάρκεια της ημέρας. Θα πρέπει να χρησιμοποιείται μόνο όταν εμφανίζεται αεροσκάφος ή σκάφος. Προορίζεται αποκλειστικά για θαλάσσια χρήση.

- Μικτό βάρος: 390 g
- Χρόνος καύσης: 3 λεπτά

Κωδικός | 500823





Διαθέσιμα μόνο σε συγκεκριμένες χώρες



Σωστικά

Σήμα Κινδύνου
LSA Code



Κωδικός | 70230

Σήμα
Κινδύνου



Κωδικός | 70200

Σήμα
Αλεξιπτώτου
LSA Code



Κωδικός | 70220



Σήμα Καπνού

Κωδικός	70210	74694
Έγκριση	LSA Code	CE



Καπνογόνο Γέφυρας



Κωδικός | 9990204



Ορμιδοβόλος Συσσκευή 250
Σώμα & Σχοινί

* χωρίς πυροκροτητή



Κωδικός | 9990206

Επιπλέον
Σήμα Καπνού



Κωδικός | 9990203



Σήμα
Αλεξιπτώτου,
Κόκκινο

Κωδικός | 9990202



Σήμα Κινδύνου,
Κόκκινο

Κωδικός | 9990201



Πυροκροτητής Ορμιδοβόλου
Συσσκευής 250



Κωδικός | 9990105



Δοχεία Αποθήκευσης

Ιδανικά για αποθήκευση σωστικού εξοπλισμού, φαρμάκων ή προσωπικών αντικειμένων. Με τσιμούχα από σιλκόνη για καλύτερη ανθεκτικότητα στο νερό. Δυνατότητα χρήσης σχοινού για μεταφορά.

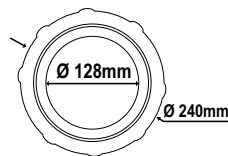

Κωδικός	39642	39643	39644	39645
Χωρητικότητα (lt)	6	8	12	15
Διάμετρος (mm)	240			
Ύψος (mm)	195	260	380	440

Σωστικά



Κόρνα Αερίου 380 ml, Σετ

Ακουστική εμβέλεια περίπου 1500 m.

Οδηγίες

1. Βιδώστε την κόρνα στη φιάλη
 2. Για να τη χρησιμοποιήσετε πατήστε την κόρνα
 3. Η κόρνα πρέπει πάντοτε να χρησιμοποιείται όρθια
- Δεν πρέπει να εκτίθεται στις ακτίνες του ηλίου για πολλές ώρες ή σε θερμοκρασίες άνω των 40°C. Μην τρυπήσετε ή ρίξετε τη φιάλη στη φωτιά ακόμη και μετά τη χρήση.

Κωδικός | 10033



Φιάλη 380ml για Μηχανισμό Κόρνας 10031

Κωδικός | 10032



Μηχανισμός Κόρνας

Κωδικός | 10031



Κόρνα Αερίου ECO 300 ml, Σετ

- Non-flammable Gas
- 99,5% Lower GWP

Κωδικός | 72327



Φιάλη 300ml για Κόρνα Αερίου ECO 72327

Κωδικός | 72903



Κωδικός | 16183

Κόρνα Ομίχλης, Κόκκινη

Από πολυαμίδιο υψηλής αντοχής.
Μήκος: 30 cm
Ø 8cm



Μεγάφωνο με Σειρήνα

- Διάμετρος: 200mm
- Μήκος: 350mm
- Ισχύς: 20W
- Εμβέλεια Κάλυψης: 400m
- Λειτουργίες: Ομιλία / Σειρήνα
- Μπαταρίες: 6x1,5V (μέγεθος C)
- Υλικό Κατασκευής: Πλαστικό ABS

Κωδικός | 90168

Κόρνα (Μπουρού) Στόματος Mega Horn

Οπουδήποτε και εαν χρησιμοποιείτε την Κόρνα (Μπουρού) Στόματος, είναι σίγουρο ότι θα σας ακούσουν. Φτάνει τα 105 DB (ντεσιμπέλ). Διατίθεται σε κόκκινο χρώμα και σε ειδικό κουτί.

- Πλωτό, μη διαβρωτικό
- Φιλικό προς το περιβάλλον
- Διατίθεται σε θήκες των 12 τεμαχίων

Κωδικός | 10040



Σφουρίχτρα Ναυτιλίας

- Θαλάσσια σφουρίχτρα για εμπορική χρήση, μη διαβρωτική, χωρίς στραγάλι
- Κατασκευασμένη σύμφωνα με τους διεθνείς κανονισμούς SOLAS 74/83 και το Ευρωπαϊκό πρότυπο EN 394 & 396.
- Εγκρίσεις: EN394, BG-PRUFZERT-94-13-506 (Germany)

Κωδικός	70010	70020
Χρώμα	Μπλε	Πορτοκαλί

Διαθέσιμος κωδικός με κορδόνι, USCG/SOLAS	Κωδικός	28104
	Χρώμα	Πορτοκαλί



Κωδικός | 56570

Ανακλαστήρας Σημάτων 7x7cm

Οδηγίες Χρήσης:

1. Κρατήστε το σκόπευτρο με το αριστερό σας χέρι τελείως τεντωμένο
2. Με το δεξί σας χέρι κρατήστε τον ανακλαστήρα με κατεύθυνση προς τον ήλιο, κοιτώντας την πίσω πλευρά του ανακλαστήρα
3. Ευθυγραμμίστε τις τρύπες του σκοπεύτρου και του ανακλαστήρα στον στόχο που θέλετε
4. Κινείστε τον ανακλαστήρα μέχρι η αντανάκλαση του ηλίου από τον καθρέφτη να φανεί πάνω στο σκόπευτρο και να δείτε μια σκιά στην τρύπα του σκοπεύτρου
5. Η ακτίνα του ηλίου κατευθύνεται πια προς τον στόχο που θέλετε

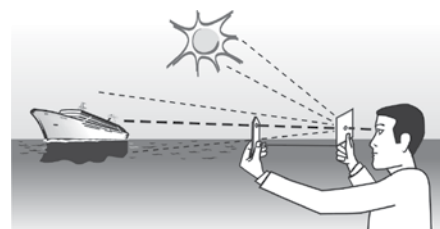



Σήματα Ημέρας

- Υποχρεωτικός εξοπλισμός, σύμφωνα με τους κανόνες του Διεθνούς Κανονισμού COLREG
- Τα σήματα ημέρας τοποθετούνται σε εμφανές σημείο πάνω στο πλοίο για να υποδηλώνουν την κα03C4άστασή του κατά τη διάρκεια της ημέρας
- Είναι κατασκευασμένα από βαρύ ύφασμα και διαθέτουν πλήρως πτυσσόμενο εσωτερικό πλαίσιο με πλέγμα, προσφέροντας έτσι γρήγορη και εύκολη αποθήκευση
- Τα σήματα ημέρας παράγονται σε μαύρο χρώμα και στρογγυλό ή κωνοειδές σχήμα



Σωστικά

Σήμα Ημέρας, Στρογγυλό, Ø 600mm

Κωδικός | 72731

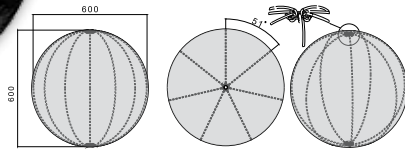

Σήμα Ημέρας, Ρόμβος, 1200x600mm

Κωδικός | 72732

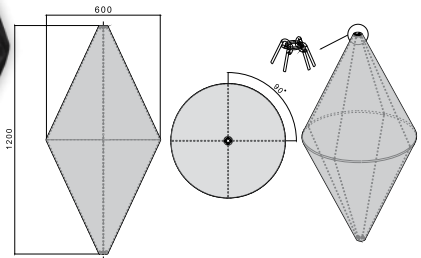

Μπάλα Αγκυροβολίας

- Διεθνώς αναγνωρισμένο σήμα ημέρας (για αγκυροβολημένα πλοία)
- Από ανθεκτικό πλαστικό
- Εύκολη στην αποθήκευση, διπλώνει



Κωδικός	Διάμετρος (mm)
16185	300
39553	350

Κώνος Μηχανοκίνησης

Διεθνές σήμα ημέρας για ιστιοπλοϊκά σκάφη, όταν ταξιδεύουν με μηχανή. Διπλώνει για να αποθηκευτεί εύκολα.



Κωδικός	Διαστάσεις (mm)
16206	350x340
39552	470x330

Ανακλαστήρας Σκαφών, Σωληνοειδής

- Ενισχύει το σήμα του σκάφους σας στα ραντάρ της περιοχής
- Είναι ιδιαίτερα χρήσιμο, όχι μόνο σε περιπτώσεις έκτακτης ανάγκης, αλλά και σε περιπτώσεις όπου η ορατότητα είναι χαμηλή και άλλα κοντινά σκάφη δεν μπορούν να σας δουν.
- Αντανακλούν την ενέργεια από τα ραντάρ και έτσι ενισχύουν το σήμα του σκάφους
- Οι υποδοχές και στις δύο πλευρές επιτρέπουν την ασφαλή τοποθέτηση στα πανιά
- Κατασκευασμένο από στοιχεία αλουμινίου, σε γωνίες 90° σε πλαστικό περίβλημα, έχει πολύ υψηλό ρυθμό
- Με ελαφρύ και συμπαγή σχεδιασμό ανάκλασης
- Πρακτικό και αθόρυβο

Κωδικός	Για σκάφος	Μήκος (cm)	Διάμετρος Ø (cm)
72075	Ιστιοπλοϊκό	59	5
72076	Μηχανοκίνητο	57	



Ανακλαστήρας Ραντάρ

Είναι κατασκευασμένος από ελαφρύ κράμα. Παρέχεται με εξωτερική πλαστική προστασία. Αναδιπλώσιμο μοντέλο για εύκολη αποθήκευση όταν δε χρειάζεται. Απλή συσκευασία σε πλαστική τσάντα.

Κωδικός	Περιγραφή	Διαστάσεις (mm)
97638	Standard 12"	215x215x300
97639	R.O.R.C 16"	300x300x415
35000	R.O.R.C 18"	340x340x470

Καθρέπτης Σήμανσης με Κόκκινη Βούλα

Μία από τις πιο αξιόπιστες και αποτελεσματικές συσκευές εκπομπής σημάτων. Περιλαμβάνει στόχαστρο, το οποίο σας βοηθάει να εκπέμψετε φωτεινό σήμα προς την κατεύθυνση που επιθυμείτε. Ø 86 mm.

Κωδικός | 27177



new



Gas Detector CC-3000, Gas Alarm

- Hot wire type sensor
- Ideal for all kitchens
- Self test function
- Durable sensor head
- Modernized design
- High accuracy

- Sensor self diagnostic on the electronic circuit
- Easy installation and maintenance
- Loud sound signal of 85 dB at alarm mode
- Excellent reliability & high stability
- Less affected by other organic solvent
- Three years limited warranty



Code | 45494

Approved to EN50194

Συσκευές Επείγουσας Ανάγκης

Ατομικός Θεσιδεικτικός Ραδιοφάρος MOB1



- Πρέπει να προ-εγκατασταθεί μέσα στο σωσίβιο*
- AIS (Αυτόματη Αναγνώριση Συστήματος)
- Ενσωματωμένος DSC Πομπός (Ψηφιακή Επιλεκτική Κλήση)
- 30% μικρότερο μέγεθος από τους ανταγωνιστές
- Αυτόματη ενεργοποίηση
- Απλή ενσωμάτωση στο σωσίβιο
- 7 χρόνια διάρκεια ζωής μπαταρίας
- 24 ώρες λειτουργία συσκευής
- 5 χρόνια εγγύηση**
- Γρήγορη και ακριβής τοποθέτηση



Κωδικός | 72252

*Πριν την εγκατάσταση, ελέγξτε με τον κατασκευαστή για συγκεκριμένες οδηγίες χρήσης.
**Αναλόγως τη δήλωση εγγύησης. Σημείωση: Όταν χρησιμοποιείται για εμπορικούς σκοπούς, η περίοδος εγγύησης είναι τα 2 χρόνια.

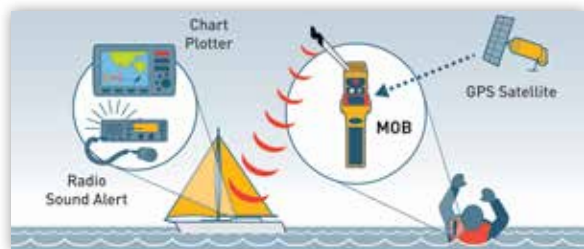

Πομποδέκτης Αναζήτησης & Διάσωσης SART S100



- Συμπαγής κατασκευή
- Μεγάλη διάρκεια συνεχόμενης χρήσης μπαταρίας (12 ώρες χρήση ακόμα και μετά από 96 ώρες αναμονής) ακόμα και σε πολύ χαμηλές θερμοκρασίες
- Μη επιβλαβής μπαταρία
- Δυνατότητα αντικατάστασης μπαταρίας
- Διατίθεται με τηλεσκοπικό κοντάρι
- MED & FCC πιστοποιημένο

Κωδικός | 72256



Ηλεκτρονικό Σήμα Κινδύνου EDF1



Κωδικός | 72253





Θεσιδεικτικός Ραδιοφάρος Έκτ Ανάγκης EPIRB1 Pro, με κόνιστρο

Ύψος 340 (Antenna up) x Πλάτος 100 X Βάθος 89 mm
 Βάρος 442gr
 Θήκη: Ύψος 237 x Πλάτος 121 X Βάθος 191 mm
 Βάρος 1250gr

Κωδικός | 73772



Θεσιδεικτικός Ραδιοφάρος Έκτακτης Ανάγκης EPIRB1

Ύψος 340 (Antenna up) x Πλάτος 100 X Βάθος 89 mm
 Βάρος 442gr



Κωδικός | 72251



Φορητός Πομποδέκτης VHF Marine σωστ. Kit

- Πλήρως αδιάβροχα
- Με 21 ημιαμφίδρομα κανάλια όπως προβλέπεται
- Μπαταρία μεγάλης διάρκειας (τυπική λειτουργία >16h)
- Μη επιβλαβής μπαταρία
- MED & FCC certified

Κωδικός | 72258



Φορητός Πομποδέκτης VHF Marine Σωστ.

- Πλήρως αδιάβροχα
- Με 21 ημιαμφίδρομα κανάλια όπως προβλέπεται
- Μπαταρία μεγάλης διάρκειας (τυπική λειτουργία >16h)
- Μη επιβλαβής μπαταρία
- MED & FCC certified

Κωδικός | 72257



Συσκευή Εντοπισμού Επιζώντων στη Θάλασσα M100

Κωδικός | 72451



Ατομικός Θεσιδεικτικός Ραδιοφάρος Έκτακτης Ανάγκης PLB1

Ύψος 77 x Πλάτος 51 X Βάθος 32,5 mm
 Βάρος 116gr

Κωδικός | 72250



Θήκη Επιπλέουσα για PLB1 (72250)

Κωδικός | 74708

Δέκτης Λήψης Σημάτων Κινδύνου AIS

Κωδικός | 72308





Σωστικά

Διαθέσιμα μόνο σε συγκεκριμένες χώρες

Φαρμακείο Α' Βοηθειών για Ιδιωτικά Σκάφη

Περιλαμβάνει

- Λευκοπλάστη ρολό 1,25cm x 5m μη αποστειρωμένος (CE) (1τμχ)
- Κουτί γάζες αποστειρωμένες 15cm x 15cm x 6 (CE) (1τμχ)
- Πιεστικό αιμοστατικό αποστειρωμένο επίδεσμο (CE) (1τμχ)
- Επίδεσμο 5cm x 2,5m μη αποστειρωμένο (CE) (1τμχ)
- Ελαστικό επίδεσμο 6cm x 4m μη αποστειρωμένο (CE) (1τμχ)
- Τσιρότα μη αποστειρωμένα (CE) (10τμχ)
- Αυτοκόλλητα ράμματα αποστειρωμένα – (CE) (3τμχ)
- Burnshield hydro gel blot, αποστειρωμένο ζελέ για εγκαύματα (CE) (1τμχ)
- Τριγωνικό επίδεσμο μη αποστειρωμένο (CE) (1τμχ)
- Ισοθερμική κουβέρτα μη αποστειρωμένη (CE) (1τμχ)
- Αιμοστατικό λάστιχο μη αποστειρωμένο (CE) (1τμχ)
- Μαντιλάκια οιονοπνεύματος (ΕΟΦ) (4τμχ)
- Γάντια εξεταστικά μιας χρήσης (CE) (4τμχ)
- Ψαλίδι κοινό
- Λαβίδα πλαστική (1τμχ)
- Παραμάνες ασφαλείας (4τμχ)
- Οδηγίες πρώτων βοηθειών εντός συσκευασίας
- Οδηγίες χρήσης εντός συσκευασίας

Κωδικός | 71022



Ναυτιλιακό Φαρμακείο Α' Βοηθειών

Περιλαμβάνει (SOLAS)

- Αντιστηθαγικά
- Αντιαιμορραγικά
- Αντιόξινα κατά μετεωρισμού
- Αντιεμετικά
- Αντιδιαρροϊκά
- Αναλγητικά αντιπυρετικά
- Αναλγητικά αντιφλεγμονώδη
- Αντισηπτικό διάλυμα Μερκουρόχρωμα
- Αντισηπτικό διάλυμα Οξυζενέ
- Σκεύασμα κατά των εγκαυμάτων: Burnshield blots (CE) (2τμχ)
- Συσκευή ανάνηψης από στόμα σε στόμα (CE)
- Αυτοκόλλητος ελαστικός επίδεσμος 6cm x 4m (CE)
- 2 Κουτιά Αποστειρωμένες γάζες 15cm x 15cm (CE)
- Βαμβάκι 70gr
- Γάντια μιας χρήσης (6τμχ)
- Αυτοκόλλητοι επίδεσμοι διαφόρων μεγεθών – τσιρότα (CE) (20τμχ)
- Αποστειρωμένος πιεστικός αιμοστατικός επίδεσμος (CE)
- Αυτοκόλλητα ράμματα (CE)
- Αποστειρωμένο τούλι για εγκαύματα με λιπαρή ουσία, νερό & φυτικά έλαια: Burnshield γάζα 15cm x 15cm (CE)
- Λευκοπλάστης 1,25cm x 5m (CE)
- Ψαλίδι κοινό
- Θερμόμετρο
- Σύριγγες των 2,5ml & 5ml (2τμχ)

Κωδικός | 71023



Φαρμακείο Α' Βοηθειών SOLAS 74, για Σωσίβιες Λέμβους - Σωσίβιες Σχεδιές



Εγκεκριμένο από την Ε.Ε.Π βάση (α) του Κανονισμού «για την Ασφάλεια της Ανθρώπινης Ζωής στη θάλασσα» 1974 (SOLAS 74) περιλαμβανομένων των τροποποιήσεων του 1983, (β) του Βασιλικού Διατάγματος 36/ 1967 καθώς και (γ) του Π.Δ. 277/1997.

Περιλαμβάνει:

- Αντιστηθαγικά
- Αντιαιμορραγικά-Μητρονικά
- Αντιόξινα κατά μετεωρισμού
- Αντιεμετικά
- Αντιδιαρροϊκά
- Αναλγητικά - Αντιπυρετικά
- Αναλγητικά - Αντιφλεγμονώδη
- Αντισηπτικό Μερκουροχρώμα,
- Αντισηπτικό οξυζενέ
- Σκεύασμα κατά των εγκαυμάτων
- Συσκευή ανάνηψης από στόμα σε στόμα
- Αυτοκόλλητος ελαστικός επίδεσμος
- Γάζες αποστειρωμένες
- Βαμβάκι
- Γάντια μιας χρήσης
- Αυτοκόλλητοι επίδεσμοι
- Αποστειρωμένος πιεστικός επίδεσμος
- Αυτοκόλλητα ράμματα
- Λευκοπλάστης
- Ψαλίδι κοινό
- Θερμόμετρο
- Σύριγγες μιας χρήσης 2,5ml/5ml
- Αποστειρωμένο τούλι για εγκαύματα με λιπαρή ουσία-νερό-φυτικά έλαια

Κωδικός | 71245



Φαρμακείο Α' Βοηθειών Μη SOLAS

Περιλαμβάνει:

- Αντιστηθαγικά
- Αντιεμετικά
- Αναλγητικά - Αντιπυρετικά
- Αναλγητικά - Αντιφλεγμονώδη
- Οξυζενέ
- Αλοιφή εγκαυμάτων
- Συσκευή Ανάνηψης από στόμα σε στόμα
- Ελαστικό επίδεσμο αυτοκόλλητο
- Αποστειρωμένες γάζες
- Βαμβάκι
- Αυτοκόλλητους εΠιδέσμοις
- Αποστειρωμένο πιεστικό επίδεσμο
- Αυτοκόλλητα ράμματα
- Λευκοπλάστη
- Αποστειρωμένο τούλι για εγκαύματα με λιπαρή ουσία-νερό-φυτικά έλαια
- Ψαλίδι

Κωδικός | 56880





Απαραίτητος εξοπλισμός εμπορικών πλοίων αλλά και σκαφών είναι η σηματοδότηση. Ειδικά σήματα IMO που φωσφορίζουν στο σκοτάδι και σε περιπτώσεις έκτακτης ανάγκης δείχνουν εξόδους και κατευθύνσεις, πυροσβεστικά μέσα, μέσα ασφαλείας και πολλά άλλα έχουν σκοπό την ασφάλεια των επιβαίνόντων του σκάφους. Η LALIZAS κατασκευάζει όλα τα διεθνή σήματα IMO, καθώς και ειδικά σήματα κατόπιν παραγγελίας, σύμφωνα με συγκεκριμένες απαιτήσεις πελατών, τα οποία εμπίπτουν στις διατάξεις IMO.



- IMO Symbols on Self-Adhesive Photoluminescent Vinyl
- Safety Signs on Self-Adhesive Photoluminescent Vinyl
- Photoluminescent Direction Signs
- Fire Signs
- Fire Control Symbols to Resolution A654
- Fire Control Symbols to ISO 17631
- Low Location Lighting
- Prohibition Signs
- Mandatory Signs
- Hazard Signs & Diamonds
- ISPS Code Signs & Security Signs
- Deck & Engine Room Signs
- Galley Signs
- Accommodation Signs
- Combination Signs
- Training, Safety, Environmental & LALIZAS Posters
- Passenger Vessel and Terminal Building Signs
- Temporary Tie Tags
- Pipe Identification (In accordance BS 1710 & ISO 1472)



Lifebuoy Lettering

Low Location Lighting
PHOTOLUMINESCENT (PL) SYSTEM



- Full Pack Service
- Custom-made Production
- On-board Installation
- Test & Measurement Report



Αγκυροβόλιο & Ελλιμενισμός

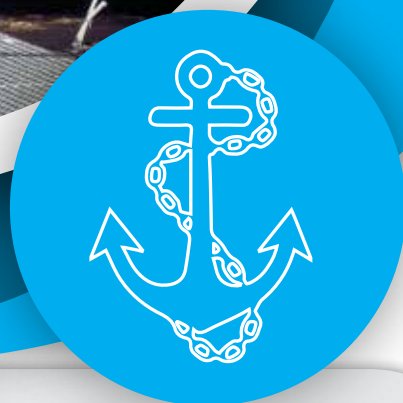

Εργάτες Αγκυρας & Αξεσουάρ	65-79
Αλυσίδες	79-80
Άγκυρες & Αξεσουάρ	81-83
Στριφτάρια & Ροδάντζες	83-84
Σχοινιά Αγκυροβολίου & Αξεσουάρ	84-86
Συστήματα Πρόδεσης	86
Bow Thrusters & Αξεσουάρ	87-93
Μπαλόνια	93-99

Καλύμματα Μπαλονιών & Αξεσουάρ	99-100
Προφυλακτήρες Πρόσκρουσης	101
Σημαδούρες Αγκυροβολίου & Οριοθέτησης	101-105
Γάντζοι	106-107
Σκάλες Επιβίβασης & Αξεσουάρ	108-114
Πασαρέλες & Πλατφόρμες	114-115

Το σκάφος σας αξίζει την καλύτερη προστασία! Η γκάμα προϊόντων της OCEAN Fenders μπορεί να καλύψει ανάγκες για μπαλόνια και πολλά ακόμη αξεσουάρ για σκάφη έως και 80 m. Για να αποκτήσετε, επίσης, τον πλήρη έλεγχο ελιγμών του σκάφους σας, η MAX POWER προσφέρει μια μεγάλη ποικιλία από thrusters πλώρης-πρύμνης. Το «βίρα τις άγκυρες» γίνεται πλέον παιχνίδι με την εγκατάσταση ενός εργάτη Lofrans' και το πάτημα ενός διακόπτη. Στα MARINA Stores μπορείτε να βρείτε ακόμα άγκυρες, αλυσίδες, σχοινιά πρόσδεσης, σημαδούρες, πασαρέλες, σκάλες και πολλά ακόμη αξεσουάρ για το αγκυροβόλιο.



Κατασκευή	Ανοξείδωτο Ατσάλι	
	500 W	800 W
Ισχύς Μοτέρ	500 W	800 W
Τάση Τροφοδοσίας (V)	12	12
Μέγιστη Έλξη (kg)	630	700
Λειτουργικό Φορτίο (kg)	95	100
Αμπέρ στο Λειτουργικό Φορτίο (A)	75	80
Ταχύτητα Έλξης στο Λειτουργικό Φορτίο (μέτρα/λεπτό)	23	25
Μέγιστη Ταχύτητα Έλξης (μέτρα/λεπτό)	26	28
Καθαρό Βάρος Εργάτη χωρίς Τύμπανο (kg)	11	13
Καθαρό Βάρος Εργάτη με Τύμπανο (kg)	12	14
Διακόπτης Ασφάλειας Κυκλώματος (διατίθεται ξεχωριστά)	636087	636088
Χειριστήριο	Περιλαμβάνεται στη συσκευασία	

	SX1	CHAIN	Κωδικός	Κωδικός
Χωρίς Τύμπανο	6 mm, ISO 4565 / DIN 766		636279	636281
Τύμπανο	8 mm, ISO 4565 / DIN 766		*	636280

SX1 - Κάθετος Εργάτης



Κύρια χαρακτηριστικά

- Συμπαγής στρογγυλή βάση για εξοικονόμηση χώρου
- Κατασκευή από ανοξείδωτο ατσάλι AISI 316L, ιδανικό για θαλάσσια χρήση
- Ανεξάρτητη λειτουργία αλυσέλιπτρου και τυμπάνου
- Χειροκίνητη απελευθέρωση αλυσίδας
- Προεγκατεστημένος μαγνήτης για μετρητή αλυσίδας
- Ηλεκτρικό μοτέρ βαρέως τύπου με αδιαβροχοποίηση IP67
- Ανοδιωμένος μειωτήρας, ιδανικός για θαλάσσια χρήση
- Οδηγός αλυσίδας διατίθεται προαιρετικά



Συνδυάστε με LOFRANS' Αλυσέλιπτρα σελίδα 78

Για επιπλέον πληροφορίες επισκεφθείτε το site www.lofrans.com

* Μη τυπική διαμόρφωση. Αλυσέλιπτρα διατίθενται και ξεχωριστά (προαιρετικά).

Κατασκευή	Aluminium	Επιχρωμιωμένος Μπρούτζος			
		500 W	800 W	1000 W	1200 W
Ισχύς Μοτέρ	500 W	800 W	1000 W	1200 W	
Τάση Τροφοδοσίας (V)	12	12	12	12	
Μέγιστη Έλξη (kg)	630	630	700	900	
Λειτουργικό Φορτίο (kg)	95	95	100	125	
Αμπέρ στο Λειτουργικό Φορτίο (A)	75	75	80	120	
Ταχύτητα Έλξης στο Λειτουργικό Φορτίο (μέτρα/λεπτό)	23	23	25	18	
Μέγιστη Ταχύτητα Έλξης (μέτρα/λεπτό)	26	26	28	30	
Καθαρό Βάρος Εργάτη χωρίς Τύμπανο (kg)	10	11	13	16	
Καθαρό Βάρος Εργάτη με Τύμπανο (kg)	11	12	14	17	
Διακόπτης Ασφάλειας Κυκλώματος (διατίθεται ξεχωριστά)	187331	187331	187332	187333	
Χειριστήριο	Περιλαμβάνεται στη συσκευασία				

	X1	ΑΛΥΣΙΔΑ	ΣΧΟΙΝΙ	Κωδικός	Κωδικός	Κωδικός	Κωδικός
Με Τύμπανο		6 mm, ISO 4565 / DIN 766	10-12 mm, 3-κλωνο	409558	472881	473207	*
		8 mm, ISO 4565 / DIN 766	12 mm, 3-κλωνο	*	187270	473003	600092
Χωρίς Τύμπανο		6 mm, ISO 4565 / DIN 766	10-12 mm, 3-κλωνο	409557	472880	473217	*
		8 mm, ISO 4565 / DIN 766	12 mm, 3-κλωνο	*	187269	473002	600093

X1 - Κάθετος Εργάτης

Κύρια χαρακτηριστικά

- Υψηλής ποιότητας βάση και τύμπανο από επιχρωμιωμένο μπρούτζο
- Διατίθεται με ή χωρίς τύμπανο
- Ανεξάρτητη λειτουργία αλυσέλιπτρου και τυμπάνου
- Συνδυασμός σχοινιού και αλυσίδας στο αλυσέλιπτρο
- Χειροκίνητη απελευθέρωση αλυσίδας
- Προεγκατεστημένος μαγνήτης για μετρητή αλυσίδας
- Ηλεκτρικό μοτέρ βαρέως τύπου με αδιαβροχοποίηση IP67
- Ανοδιωμένος μειωτήρας, ιδανικός για θαλάσσια χρήση



Συνδυάστε με LOFRANS' Maintenance Kit σελίδα 77



* Μη τυπική διαμόρφωση. Αλυσέλιπτρα διατίθενται και ξεχωριστά (προαιρετικά).

Για επιπλέον πληροφορίες επισκεφθείτε το site www.lofrans.com

Κατασκευή	Ανοξείδωτο Ατσάλι			
	1000 W	1200 W	1500 W	1800 W
Ισχύς Μοτέρ	1000 W	1200 W	1500 W	1800 W
Τάση Τροφοδοσίας (V)	12	24	12	24
Μέγιστη Έλξη (kg)	1000	1060	1200	1270
Λειτουργικό Φορτίο (kg)	150	160	165	175
Αμπέρ στο Λειτουργικό Φορτίο (A)	135	70	150	75
Ταχύτητα Έλξης στο Λειτουργικό Φορτίο (μέτρα/λεπτό)	20	23	17	19
Μέγιστη Ταχύτητα Έλξης (μέτρα/λεπτό)	40	40	40	40
Καθαρό Βάρος Εργάτη χωρίς Τύμπανο (kg)	19	23	24	24
Καθαρό Βάρος Εργάτη με Τύμπανο (kg)	20	24	25	25
Διακόπτης Ασφάλειας Κυκλώματος (διατίθεται ξεχωριστά)	636089	636088	636090	636088
Χειριστήριο	Περιλαμβάνεται στη συσκευασία			

	SX2	CHAIN	Κωδικός	Κωδικός	Κωδικός	Κωδικός
Με Τύμπανο		8 mm, ISO 4565 / DIN 766	636283	*	*	636285
Χωρίς Τύμπανο		8 mm, ISO 4565 / DIN 766	636282	*	*	636284

SX2 - Κάθετος Εργάτης

Κύρια χαρακτηριστικά

- Συμπαγής στρογγυλή βάση για εξοικονόμηση χώρου
- Κατασκευή από ανοξείδωτο ατσάλι AISI 316L, ιδανικό για θαλάσσια χρήση
- Διατίθεται με ή χωρίς τύμπανο
- Ανεξάρτητη λειτουργία αλυσέλιπτρου και τυμπάνου
- Χειροκίνητη απελευθέρωση αλυσίδας
- Προεγκατεστημένος μαγνήτης για μετρητή αλυσίδας
- Ηλεκτρικό μοτέρ βαρέως τύπου με αδιαβροχοποίηση IP67
- Ανοδιωμένος μειωτήρας, ιδανικός για θαλάσσια χρήση
- Οδηγός αλυσίδας διατίθεται προαιρετικά



Για επιπλέον πληροφορίες επισκεφθείτε το site www.lofrans.com

* Μη τυπική διαμόρφωση. Αλυσέλιπτρα διατίθενται και ξεχωριστά (προαιρετικά).





X2 - Κάθετος Εργάτης

Κύρια χαρακτηριστικά

- Υψηλής ποιότητας βάση και τύμπανο από επιχρωμιωμένο μπρούτζο
- Ειδικό στεγανό ρουλεμάν από ανοξείδωτο ασάλι στη βάση
- Διατίθεται με ή χωρίς τύμπανο
- Ανεξάρτητη λειτουργία αλυσέλκτρου και τυμπάνου
- Συνδυασμός σχοινιού και αλυσίδας στο αλυσέλεκτρο

- Χειροκίνητη απελευθέρωση αλυσίδας
- Η χειροκίνητη λειτουργία σε περίπτωση διακοπής ρεύματος είναι διαθέσιμη μόνο για τα μοντέλα επιχρωμιωμένου μπρούτζου
- Προεγκατεστημένος μαγνήτης για μετρητή αλυσίδας
- Ηλεκτρικό μοτέρ βαρέως τύπου με χαρακτηρισμό IP67
- Ανοδιωμένος μειωτήρας, ιδανικός για θαλάσσια χρήση

Κατασκευή	Αλουμίνιο					Επιχρωμιωμένος Μπρούτζος						
	700W	800W	1000 W	1500 W	700W	800W	1000 W	1500 W	700W	800W	1000 W	1500 W
Ισχύς Μοτέρ	750	850	1000	1200	1270	750	850	1000	1060	1200	1270	1270
Τάση Τροφοδοσίας (V)	24	12	12	24	12	24	24	12	24	12	24	24
Μέγιστη Έλξη (kg)	105	115	150	160	165	175	105	115	150	160	165	175
Λειτουργικό Φορτίο (kg)	45	90	135	70	150	75	45	90	135	70	150	75
Αμπέρ στο Λειτουργικό Φορτίο (A)	26	26	20	23	17	19	26	26	20	23	17	19
Ταχύτητα Έλξης στο Λειτουργικό Φορτίο (μέτρα/λεπτό)	35	35	40	40	40	40	35	35	40	40	40	40
Μέγιστη Ταχύτητα Έλξης (μέτρα/λεπτό)	18	18	19	23	24	24	21	21	23	23	24	24
Καθαρό Βάρος Εργάτη χωρίς Τύμπανο (kg)	19	19	20	24	25	25	23	23	24	24	25	25
Καθαρό Βάρος Εργάτη με Τύμπανο (kg)	187331	187332	187333	187332	187333	187332	187331	187332	187333	187332	187333	187332
Διακόπτης Ασφάλειας Κυκλώματος (διατίθεται ξεχωριστά)	Περιλαμβάνεται στη συσκευασία											
Χειριστήριο	Περιλαμβάνεται στη συσκευασία											

X2	ΑΛΥΣΙΔΑ	ΣΧΟΙΝΙ	Κωδικός											
			Κωδικός	Κωδικός	Κωδικός	Κωδικός	Κωδικός	Κωδικός	Κωδικός	Κωδικός	Κωδικός	Κωδικός	Κωδικός	
Με Τύμπανο	6 mm, ISO 4565 / DIN 766	-	*	600044	600049	*	*	*	601022	600046	600997	*	*	*
	8 mm, ISO 4565 / DIN 766	14 mm, 3-κλωνο	*	472735	472751	472750	600057	600061	601024	472862	473212	473255	*	*
	10 mm, DIN 766	-	*	*	*	*	*	601068	*	*	602096	473227	187274	187276
	10 mm, ISO 4565	-	*	*	600053	*	600056	600060	*	*	472863	*	601013	601044
Χωρίς Τύμπανο	6 mm, ISO 4565 / DIN 766	-	602111	600045	600050	*	*	*	601016	600047	600989	*	*	*
	8 mm, ISO 4565 / DIN 766	14 mm, 3-κλωνο	*	472558	472557	*	*	601065	601018	472861	473213	600054	*	*
	10 mm, DIN 766	-	*	*	*	*	601055	601067	*	*	602097	473226	187273	601041
	10 mm, ISO 4565	14 mm, 3-κλωνο	*	*	57450	*	601054	601066	*	*	472864	478642	601008	602529

* Μη τυπική διαμόρφωση. Αλυσέλεκτρα διατίθενται και ξεχωριστά (προαιρετικά).

Για επιπλέον πληροφορίες επισκεφθείτε το site www.lofrans.com



SX3 - Κάθετος Εργάτης

Κύρια χαρακτηριστικά

- Συμπαγής στρογγυλή βάση για εξοικονόμηση χώρου
- Κατασκευή από ανοξείδωτο ασάλι AISI 316L, ιδανικό για θαλάσσια χρήση
- Διατίθεται με ή χωρίς τύμπανο
- Ανεξάρτητη λειτουργία αλυσέλκτρου και τυμπάνου
- Χειροκίνητη απελευθέρωση αλυσίδας
- Προεγκατεστημένος μαγνήτης για μετρητή αλυσίδας
- Ηλεκτρικό μοτέρ βαρέως τύπου με αδιαβροχοποίηση IP66
- Ανοδιωμένος μειωτήρας, ιδανικός για θαλάσσια χρήση
- Οδηγός αλυσίδας διατίθεται προαιρετικά

Κατασκευή	Ανοξείδωτο Ατσάλι		
	1500 W	1700 W	24
Ισχύς Μοτέρ	1200	1600	1695
Τάση Τροφοδοσίας (V)	12	12	24
Μέγιστη Έλξη (kg)	165	200	215
Λειτουργικό Φορτίο (kg)	150	180	90
Αμπέρ στο Λειτουργικό Φορτίο (A)	17	14	15
Ταχύτητα Έλξης στο Λειτουργικό Φορτίο (μέτρα/λεπτό)	40	32	32
Μέγιστη Ταχύτητα Έλξης (μέτρα/λεπτό)	32	35	35
Καθαρό Βάρος Εργάτη χωρίς Τύμπανο (kg)	35	38	38
Καθαρό Βάρος Εργάτη με Τύμπανο (kg)	636089	636091	636088
Διακόπτης Ασφάλειας Κυκλώματος (διατίθεται ξεχωριστά)	Περιλαμβάνεται στη συσκευασία		
Χειριστήριο	Περιλαμβάνεται στη συσκευασία		

SX3	CHAIN	Κωδικός		
		Κωδικός	Κωδικός	Κωδικός
Με τύμπανο	10 mm, DIN 766	*	*	636288
	12 mm, ISO 4565 / 13mm, DIN 766	*	*	636287
Χωρίς Τύμπανο	10 mm, DIN 766	636289	*	*
	12 mm, ISO 4565 / 13mm, DIN 766	*	*	636286

* Μη τυπική διαμόρφωση. Αλυσέλεκτρα διατίθενται και ξεχωριστά (προαιρετικά).

Συνδυάστε με LOFRANS Αλυσέλεκτρα σελίδα 78

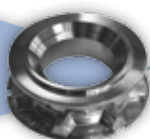

Για επιπλέον πληροφορίες επισκεφθείτε το site www.lofrans.com



X3 - Κάθετος Εργάτης

Κύρια χαρακτηριστικά

- Υψηλής ποιότητας βάση και τύμπανο από επιχρωμιωμένο μπρούτζο
- Διατίθεται με ή χωρίς τύμπανο
- Ανεξάρτητη λειτουργία αλυσέλικτρου και τυμπάνου

- Συνδυασμός σχοινιού και αλυσίδας στο αλυσέλικτρο
- Χειροκίνητη απελευθέρωση αλυσίδας
- Η χειροκίνητη λειτουργία σε περίπτωση διακοπής ρεύματος είναι διαθέσιμη μόνο για τα μοντέλα επιχρωμιωμένου μπρούτζου
- Προεγκατεστημένος μαγνήτης για μετρητή αλυσίδας
- Ηλεκτρικό μοτέρ βαρέως τύπου με αδιαβροχοποίηση IP66
- Ανοδιωμένος μειωτήρας, ιδανικός για θαλάσσια χρήση

Κατασκευή	Αλουμίνιο		Επιχρωμιωμένος Μπρούτζος	
	1700 W	1500 W	1700 W	1700 W
Ισχύς Μοτέρ	12	12	12	24
Τάση Τροφοδοσίας (V)	1600	1200	1600	1695
Μέγιστη Έλξη (kg)	200	165	200	215
Λειτουργικό Φορτίο (kg)	180	150	180	90
Αμπέρ στο Λειτουργικό Φορτίο (A)	14	17	14	15
Ταχύτητα Έλξης στο Λειτουργικό Φορτίο (μέτρα/λεπτό)	32	40	32	32
Μέγιστη Ταχύτητα Έλξης (μέτρα/λεπτό)	32	40	32	32
Καθαρό Βάρος Εργάτη χωρίς Τύμπανο (kg)	32	32	35	35
Καθαρό Βάρος Εργάτη με Τύμπανο (kg)	35	35	38	38
Διακόπτης Ασφάλειας Κυκλώματος (διατίθεται ξεχωριστά)	187334	187333	187334	187332
Χειριστήριο	Περιλαμβάνεται στη συσκευασία			

X3	CHAIN	ROPE	Κωδικός	Κωδικός	Κωδικός	Κωδικός
Με τύμπανο	8 mm, ISO 4565 / DIN 766	14 mm, 3-κλωνο	57451	601079	600064	600068
	10 mm, DIN 766	16 mm, 3-κλωνο	57452	473228	602101	602103
	10 mm, ISO 4565	16 mm, 3-κλωνο	*	472865	473208	473252
Χωρίς Τύμπανο	12 mm, ISO 4565 / 13mm, DIN 766	18 mm, 3-κλωνο	57453	601084	473004	473005
	8 mm, ISO 4565 / DIN 766	14 mm, 3-κλωνο	601128	601070	600065	*
	10 mm, DIN 766	16 mm, 3-κλωνο	*	*	602102	602104
	10 mm, ISO 4565	16 mm, 3-κλωνο	601129	472866	473209	473256
	12 mm, ISO 4565 / 13mm, DIN 766	18 mm, 3-κλωνο	*	601075	472842	473006

*Μη τυπική διαμόρφωση. Αλυσέλικτρα διατίθενται και ξεχωριστά (προαιρετικά).

SX3.5 - Κάθετος Εργάτης

Κύρια χαρακτηριστικά

- Υψηλής ποιότητας βάση και τύμπανο από ανοξείδωτο ατσάλι
- Διατίθεται με ή χωρίς τύμπανο

- Ανεξάρτητη λειτουργία αλυσέλικτρου και τυμπάνου
- Χειροκίνητη απελευθέρωση αλυσίδας
- Προεγκατεστημένος μαγνήτης για μετρητή αλυσίδας
- Ανοδιωμένος μειωτήρας, ιδανικός για θαλάσσια χρήση
- Ηλεκτρικό μοτέρ βαρέως τύπου
- Οδηγός αλυσίδας διατίθεται προαιρετικά

Κατασκευή	Ανοξείδωτο Ατσάλι				
	1700 W		2300 W	2700 W	Hydraulic - 8cc
Ισχύς Μοτέρ	12	24	24	24	-
Τροφοδοσίας (V)	1700	1700	1900	2000	2500
Μέγιστη Έλξη (kg)	270	270	330	400	650
Λειτουργικό Φορτίο (kg)	185	95	180	210	-
Αμπέρ στο Λειτουργικό Φορτίο (A)	15	16	16	16	16
Ταχύτητα Έλξης στο Λειτουργικό Φορτίο (μέτρα/λεπτό)	37	37	35	35	16
Μέγιστη Ταχύτητα Έλξης (μέτρα/λεπτό)	37	37	35	35	16
Καθαρό Βάρος Εργάτη χωρίς Τύμπανο (kg)	50	50	60	60	55
Καθαρό Βάρος Εργάτη με Τύμπανο (kg)	48	48	58	58	60
Υδραυλική Πίεση (bar)	-	-	-	-	200
Υδραυλική Ροή (λίτρα/λεπτό)	-	-	-	-	32
Διακόπτης Ασφάλειας Κυκλώματος (διατίθεται ξεχωριστά)	187334	187332	187333	187333	-
Control Box	Included in the package				

SX3.5	ΑΛΥΣΙΔΑ	Κωδικός	Κωδικός	Κωδικός	Κωδικός	Κωδικός
Με τύμπανο	10 mm, DIN 766	600084	600085	602372	*	*
	12 mm, ISO 4565 / 13mm, DIN 766	600086	600087	600088	*	*
	14 mm	*	*	*	600090	*
Χωρίς Τύμπανο	12 mm, ISO 4565 / 13mm, DIN 766	635984	635985	635986	636099	*
	14 mm	*	*	*	*	636208

*Μη τυπική διαμόρφωση. Αλυσέλικτρα διατίθενται και ξεχωριστά (προαιρετικά).



Για επιπλέον πληροφορίες επισκεφθείτε το site www.lofrans.com



Συνδυάστε με LOFRANS' Maintenance Kit σελίδα 77



Για επιπλέον πληροφορίες επισκεφθείτε το site www.lofrans.com



Αγκυροβόλιο & Ελλιμενισμός

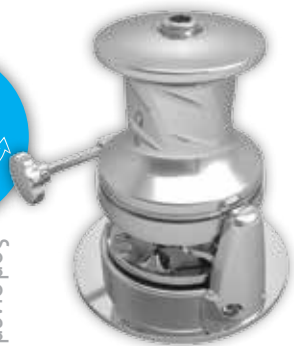

SX4 - Κάθετος Εργάτης

- Κύρια χαρακτηριστικά**
- Συμπαγής στρογγυλή βάση για εξοικονόμηση χώρου
 - Κατασκευή από ανοξείδωτο ασάλι AISI 316L, ιδανικό για θαλάσσια χρήση
 - Διατίθεται με ή χωρίς τύμπανο
 - Ανεξάρτητη λειτουργία αλυσέλιτρου και τυμπάνου
 - Χειροκίνητη απελευθέρωση αλυσίδας
 - Προεγκατεστημένος μαγνήτης για μετρητή αλυσίδας
 - Ηλεκτρικό μοτέρ βαρέως τύπου με χαρακτηρισμό αδιαβροχοποίησης IP67
 - Ανοδιωμένος μειωτήρας, ιδανικός για θαλάσσια χρήση
 - Οδηγός αλυσίδας διατίθεται προαιρετικά

*Μη τυπική διαμόρφωση. Αλυσέλιτρα διατίθενται και ξεχωριστά (προαιρετικά).

**cw: ο εργάτης μαζεύει δεξιόστροφα
ccw :ο εργάτης μαζεύει αριστερόστροφα

Για επιπλέον πληροφορίες επισκεφθείτε το site www.lofrans.com

Κατασκευή	Ανοξείδωτο Ασάλι		
	2300 W	2700W	Hydraulic - 8cc
Ισχύς Μοτέρ			
Τάση Τροφοδοσίας (V)	24	24	-
Μέγιστη Έλξη (kg)	2100	2500	2500
Λειτουργικό Φορτίο (kg)	500	530	650
Αμπέρ στο Λειτουργικό Φορτίο (A)	160	170	-
Ταχύτητα Έλξης στο Λειτουργικό Φορτίο (μέτρα/λεπτό)	13	13	16
Μέγιστη Ταχύτητα Έλξης (μέτρα/λεπτό)	25	28	16
Καθαρό Βάρος Εργάτη χωρίς Τύμπανο (kg)	72	75	55
Καθαρό Βάρος Εργάτη με Τύμπανο (kg)	82	85	60
Υδραυλική Πίεση (bar)	-	-	200
Υδραυλική Ροή (λίτρα/λεπτό)	-	-	32
Διακόπτης Ασφάλειας Κυκλώματος (διατίθεται ξεχωριστά)	636090	636091	-
Χειριστήριο	Περιλαμβάνεται στη συσκευασία		-

SX4	ΑΛΥΣΙΔΑ	Τύπος**	Κωδικός	Κωδικός	Κωδικός
Με Τύμπανο	12 mm, ISO 4565 / 13mm, DIN 766	cw	636290	636291	636295
Χωρίς Τύμπανο	12 mm, ISO 4565 / 13mm, DIN 766	ccw	636292	639293	639294

Συνδυάστε με LOFRANS' Maintenance Kit σελίδα 77



X4 - Κάθετος Εργάτης

- Κύρια χαρακτηριστικά**
- Υψηλής ποιότητας βάση και τύμπανο από επιχρωμιωμένο μπρούτζο
 - Διατίθεται με ή χωρίς τύμπανο
 - Ανεξάρτητη λειτουργία αλυσέλιτρου και τυμπάνου
 - Χειροκίνητη απελευθέρωση αλυσίδας
 - Χειροκίνητη λειτουργία σε περίπτωση διακοπής ρεύματος
 - Προεγκατεστημένος μαγνήτης για μετρητή αλυσίδας
 - Ανοδιωμένος μειωτήρας, ιδανικός για θαλάσσια χρήση
 - Ηλεκτρικό μοτέρ βαρέως τύπου

*Μη τυπική διαμόρφωση Αλυσέλιτρα διατίθενται και ξεχωριστά (προαιρετικά).

**cw: ο εργάτης μαζεύει δεξιόστροφα
ccw: ο εργάτης μαζεύει αριστερόστροφα

Για επιπλέον πληροφορίες επισκεφθείτε το site www.lofrans.com

Κατασκευή	Επιχρωμιωμένος Μπρούτζος		
	2300 W	2700 W	Hydraulic - 8cc
Ισχύς Μοτέρ			
Τάση Τροφοδοσίας (V)	24	24	-
Μέγιστη Έλξη (kg)	2100	2500	2500
Λειτουργικό Φορτίο (kg)	500	530	650
Αμπέρ στο Λειτουργικό Φορτίο (A)	160	170	-
Ταχύτητα Έλξης στο Λειτουργικό Φορτίο (μέτρα/λεπτό)	13	13	16
Μέγιστη Ταχύτητα Έλξης (μέτρα/λεπτό)	25	28	16
Καθαρό Βάρος Εργάτη χωρίς Τύμπανο (kg)	72	75	55
Καθαρό Βάρος Εργάτη με Τύμπανο (kg)	82	85	60
Υδραυλική Πίεση (bar)	-	-	200
Υδραυλική Ροή (λίτρα/λεπτό)	-	-	32
Διακόπτης Ασφάλειας Κυκλώματος (διατίθεται ξεχωριστά)	187333	187334	-
Χειριστήριο	Περιλαμβάνεται στη συσκευασία		-

X4	ΑΛΥΣΙΔΑ	Τύπος**	Κωδικός	Κωδικός	Κωδικός
Με Τύμπανο	10 mm, DIN 766	cw	600073	*	*
	12 mm, ISO 4565 / 13mm, DIN 766	cw	473007	600075	602361
	14 mm	cw	*	472849	602362
	12 mm, ISO 4565 / 13mm, DIN 766	ccw	600074	*	602363
	14 mm	ccw	*	*	602364
Χωρίς Τύμπανο	12 mm, ISO 4565 / 13mm, DIN 766	ccw	601142	601159	*

Κατασκευή	Ανοξείδωτο Ατσάλι 316L	
Ισχύς Μοτέρ	3000 W	Hydraulic - 8cc
Τάση Τροφοδοσίας (V)	24	-
Μέγιστη Έλξη (kg)	2800	2500
Λειτουργικό Φορτίο (kg)	760	680
Αμπέρ στο Λειτουργικό Φορτίο (A)	210	-
Ταχύτητα Έλξης στο Λειτουργικό Φορτίο (μέτρα/λεπτό)	17	21
Μέγιστη Ταχύτητα Έλξης (μέτρα/λεπτό)	33	21
Καθαρό Βάρος Εργάτη με Τύμπανο (kg)	100	85
Υδραυλική Πίεση (bar)	-	200
Υδραυλική Ροή (λίτρα/λεπτό)	-	32
Χειριστήριο	Περιλαμβάνεται στη συσκευασία	-

SX5	ΑΛΥΣΙΔΑ	Τύπος**	Κωδικός	Κωδικός
Με Τύμπανο	10 mm, DIN 766	cw	600089	602389
	14 mm	cw	600091	602390
	14 mm	ccw	636463	*
Χωρίς Τύμπανο	12 mm, ISO 4565 / 13mm, DIN 766	cw	636296	*

SX5 - Κάθετος Εργάτης

Κύρια χαρακτηριστικά

- Υψηλής ποιότητας βάση και τύμπανο από ανοξείδωτο ατσάλι
- Ανεξάρτητη λειτουργία αλυσέλκτρου και τυμπάνου
- Χειροκίνητη απελευθέρωση αλυσίδας
- Χειροκίνητη λειτουργία σε περίπτωση διακοπής ρεύματος
- Προεγκατεστημένος μαγνήτης για μετρητή αλυσίδας
- Ανοδιωμένος μειωτήρας, ιδανικός για θαλάσσια χρήση
- Ηλεκτρικό μοτέρ βαρέως τύπου
- Οδηγός αλυσίδας διατίθεται προαιρετικά



*Μη τυπική διαμόρφωση. Αλυσέλκτρα διατίθενται και ξεχωριστά (προαιρετικά).

**cw: ο εργάτης μαζεύει δεξιόστροφα
ccw: ο εργάτης μαζεύει αριστερόστροφα

Για επιπλέον πληροφορίες επισκεφθείτε το site www.lofrans.com



Συνδυάστε με LOFRANS' Αλυσέλκτρα σελίδα 78

Κατασκευή	316 L Stainless Steel		
Ισχύς Μοτέρ	3500 W	4000 W	Hydraulic - 8cc
Τάση Τροφοδοσίας (V)	24	230-400	-
Μέγιστη Έλξη (kg)	4500	4500	5000
Λειτουργικό Φορτίο (kg)	825	850	1000
Αμπέρ στο Λειτουργικό Φορτίο (A)	200	-	-
Ταχύτητα Έλξης στο Λειτουργικό Φορτίο (μέτρα/λεπτό)	13	13	13
Μέγιστη Ταχύτητα Έλξης (μέτρα/λεπτό)	20	13	13
Καθαρό Βάρος Εργάτη με Τύμπανο (kg)	160	160	145
Υδραυλική Πίεση (bar)	-	-	200
Υδραυλική Ροή (λίτρα/λεπτό)	-	-	32
Διακόπτης Ασφάλειας Κυκλώματος (διατίθεται ξεχωριστά)	Yes	-	-
Control Box	Included in the package		-

SX7	ΑΛΥΣΙΔΑ	Τύπος**	Κωδικός	Κωδικός	Κωδικός
Με Τύμπανο	12 mm, ISO 4565 / 13mm, DIN 766	cw	636459	636520	636526
	14 mm	cw	636518	636522	636524
	12 mm, ISO 4565 / 13mm, DIN 766	ccw	636464	636521	636527
	14 mm	ccw	636519	636523	636525

SX7 - Κάθετος Εργάτης



Κύρια χαρακτηριστικά

- Υψηλής ποιότητας ανοξείδωτη βάση και τύμπανο
- Ανεξάρτητη λειτουργία αλυσέλκτρου και τυμπάνου
- Χειροκίνητη απελευθέρωση αλυσίδας
- Προεγκατεστημένος μαγνήτης για μετρητή αλυσίδας
- Ανοδιωμένος μειωτήρας, ιδανικός για θαλάσσια χρήση
- Διαθέσιμα DC, AC και υδραυλικά μοτέρ
- Το πακέτο περιλαμβάνει και τον οδηγό αλυσίδας

Για επιπλέον πληροφορίες επισκεφθείτε το site www.lofrans.com

*Μη τυπική διαμόρφωση. Αλυσέλκτρα διατίθενται και ξεχωριστά (προαιρετικά).

**cw: ο εργάτης μαζεύει δεξιόστροφα ccw: ο εργάτης μαζεύει αριστερόστροφα





Αγκυροβόλιο & Ελλιμενισμός



ERCOLE VERTICALE - Κάθετος Εργάτης

Κύρια χαρακτηριστικά

- Βολικές διαστάσεις για τοποθέτηση κάτω από το κατάστρωμα
- Κατασκευή από γυαλισμένο ανοξείδωτο αστάλι AISI 316L
- Ηλεκτρικό μοτέρ τελευταίας γενιάς με υψηλή παραγωγή ροπής, ικανό να παρέχει όλη την απαιτούμενη δύναμη σε όλες τις συνθήκες στη θάλασσα
- Φρένο αλυσέλιτρου για τον έλεγχο της αλυσίδας, με μεγάλο τιμόνι χειρός, εύκολο στη χρήση
- Ειδικό τύμπανο υψηλού κρατήματος με ανεξάρτητη περιστροφή από το αλυσέλιτρο, για καλύτερη λειτουργία τυλίγματος της αλυσίδας
- Ανεξάρτητη λειτουργία αλυσέλιτρου και τυμπάνου
- Χειροκίνητη απελευθέρωση αλυσίδας
- Χειροκίνητη παράκαμψη λειτουργίας για την επαναφορά αλυσίδας και άγκυρας σε περίπτωση διακοπής ρεύματος
- Μηχανική διακοπή της λειτουργίας του εργάτη για αποτροπή ζημιάς στο κατάστρωμα σε περίπτωση εμπλοκής της αλυσίδας
- Προεγκατεστημένοι μαγνήτες για μετρητή αλυσίδας
- Διατίθεται, επίσης, μοντέλο με δεξιόστροφη περιστροφή αλυσέλιτρου
- Υψηλής απόδοσης, ανοδιωμένος μειωτήρας, ιδανικός για θαλάσσια χρήση
- Ηλεκτρικό μοτέρ βαρέως τύπου
- Τροφοδοσία: με συνεχές ρεύμα ή με εναλλασσόμενο ρεύμα ή με υδραυλικό μοτέρ
- Διαθέσιμη ειδική κατασκευή με προσαρμοσμένα χαρακτηριστικά

Συνδυάστε με LOFRANS' Αλυσέλιτρα σελίδα 78

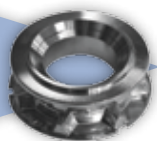

Για επιπλέον πληροφορίες επισκεφθείτε το site www.lofrans.com

Κατασκευή	Ανοξείδωτο Αστάλι 316L				
	3500 W	4000 W	5500 W	7500 W	Υδραυλικό-11cc
Ισχύς Μοτέρ					
Τάση Τροφοδοσίας (V)	24	230-400	230-400	400	-
Μέγιστη Έλξη (kg)	4500	2200	6500	7500	6500
Λειτουργικό Φορτίο (kg)	705	565	1550	2000	1550
Αμπέρ στο Λειτουργικό Φορτίο (A)	240	-	-	-	-
Ταχύτητα Έλξης στο Λειτουργικό Φορτίο (μέτρα/λεπτό)	12	13	13	13	14
Μέγιστη Ταχύτητα Έλξης (μέτρα/λεπτό)	20	13	13	13	14
Καθαρό Βάρος Εργάτη με Τύμπανο (kg)	180	180	200	225	165
Υδραυλική Πίεση (bar)	-	-	-	-	200
Υδραυλική Ροή (λίτρα/λεπτό)	-	-	-	-	40
Χειριστήριο	Περιλαμβάνεται στη συσκευασία	600096	600693	600699	-

ERCOLE ΚΑΘΕΤΟΣ	ΑΛΥΣΙΔΑ	Τύπος**	Κωδικός	Κωδικός	Κωδικός	Κωδικός	Κωδικός
	Με τύμπανο	14 mm	cw	600080	600082	*	*
16 mm		cw	*	*	600409	*	602525
17,5 STUD LINK		cw	*	*	*	*	636078
14 mm		ccw	600081	600083	*	*	602524
16 mm		ccw	*	*	600408	*	602526
17,5 STUD LINK		ccw	*	*	*	*	636079

* Μη τυπική διαμόρφωση. Αλυσέλιτρα διατίθενται και ξεχωριστά (προαιρετικά).
**cw: ο εργάτης μαζεύει δεξιόστροφα, ccw: ο εργάτης μαζεύει αριστερόστροφα



ROYAL - Οριζόντιος Εργάτης

Κύρια χαρακτηριστικά

- Σώμα από ανοδιωμένο αλουμίνιο, ιδανικό για θαλάσσια χρήση
- Ανεξάρτητη λειτουργία αλυσέλιτρου και τυμπάνου
- Χειροκίνητη απελευθέρωση αλυσίδας

Για επιπλέον πληροφορίες επισκεφθείτε το site www.lofrans.com

Κατασκευή	Ανοδιωμένο Αλουμίνιο Χειροκίνητος Εργάτης	
Ισχύς Μοτέρ		
Τάση Τροφοδοσίας (V)	-	
Μέγιστη Έλξη (kg)	400	
Λειτουργικό Φορτίο (kg)	50	
Αμπέρ στο Λειτουργικό Φορτίο (A)	-	
Ταχύτητα Έλξης στο Λειτουργικό Φορτίο (μέτρα/λεπτό)	-	
Μέγιστη Ταχύτητα Έλξης (μέτρα/λεπτό)	-	
Καθαρό Βάρος Εργάτη με Τύμπανο (kg)	10	
ROYAL	ΑΛΥΣΙΔΑ	Κωδικός
Με τύμπανο	6 mm, ISO 4565 / DIN 766	187323
	7 mm, ISO 4565	600625
	8 mm, ISO 4565 / DIN 766	404725
	10 mm, DIN 766	600079
	10 mm, ISO 4565	220002



DORADO - Οριζόντιος Εργάτης

Κύρια χαρακτηριστικά

- Σώμα από ανοδιωμένο αλουμίνιο, ιδανικό για θαλάσσια χρήση
- Χειροκίνητη απελευθέρωση αλυσίδας
- Ηλεκτρικό μοτέρ βαρέως τύπου με αδιαβροχοποίηση IP66
- Διατίθεται με αυτόματη απελευθέρωση αλυσίδας (προαιρετικά)



Βάση Πρύμνης για DORADO, SS316, με Ράουλο & Φλάντζα

Κωδικός | 72204

Κατασκευή	Ανοδιωμένο Αλουμίνιο			
Ισχύς Μοτέρ	500 W	800 W		
Τάση Τροφοδοσίας (V)	12	12		
Μέγιστη Έλξη (kg)	630	900		
Λειτουργικό Φορτίο (kg)	95	125		
Αμπέρ στο Λειτουργικό Φορτίο (A)	65	80		
Ταχύτητα Έλξης στο Λειτουργικό Φορτίο (μέτρα/λεπτό)	18	20		
Μέγιστη Ταχύτητα Έλξης (μέτρα/λεπτό)	24	25		
Καθαρό Βάρος Εργάτη με Τύμπανο (kg)	10	11		
Διακόπτης Ασφάλειας Κυκλώματος (διατίθεται ξεχωριστά)	187331	187332		
Χειριστήριο	Περιλαμβάνεται στη συσκευασία			
DORADO	ΑΛΥΣΙΔΑ	ΣΧΟΙΝΙ	Κωδικός	Κωδικός
Χωρίς Τύμπανο	6 mm, ISO 4565	10-12 mm, 3- κλωνο	409568	600048
	8 mm, ISO 4565 / DIN 766	12 mm, 3- κλωνο	*	409569

*Μη τυπική διαμόρφωση. Αλυσέλιτρα διατίθενται και ξεχωριστά (προαιρετικά).
Για επιπλέον πληροφορίες επισκεφθείτε το site www.lofrans.com

Κατασκευή	Ανοδιωμένο Αλουμίνιο
Ισχύς Μοτέρ	700 W
Τάση Τροφοδοσίας (V)	12
Μέγιστη Έλξη (kg)	575
Λειτουργικό Φορτίο (kg)	105
Αμπέρ στο Λειτουργικό Φορτίο (A)	60
Ταχύτητα Έλξης στο Λειτουργικό Φορτίο (μέτρα/λεπτό)	23
Μέγιστη Ταχύτητα Έλξης (μέτρα/λεπτό)	26
Καθαρό Βάρος Εργάτη με Τύμπανο (kg)	11
Χειριστήριο	Περιλαμβάνεται στη συσκευασία

LION 1000	ΑΛΥΣΙΔΑ	ΣΧΟΙΝΙ	Κωδικός
Χωρίς Τύμπανο	6 mm, ISO 4565	10-12 mm, 3 - κλωνο	636214
	8 mm, ISO 4565 / DIN 766	12 mm, 3 - κλωνο	636215
	6 mm, ISO 4565	10-12 mm, 3 - κλωνο	636216*
	8 mm, ISO 4565 / DIN 766	12 mm, 3 - κλωνο	636217*

*με εγκατεστημένη αυτόματη απελευθέρωση αλυσίδας

Κατασκευή	Ανοδιωμένο Αλουμίνιο	
Ισχύς Μοτέρ	1000 W	
Τάση Τροφοδοσίας (V)	12	24
Μέγιστη Έλξη (kg)	1250	1325
Λειτουργικό Φορτίο (kg)	170	170
Αμπέρ στο Λειτουργικό Φορτίο (A)	150	80
Ταχύτητα Έλξης στο Λειτουργικό Φορτίο (μέτρα/λεπτό)	16	17
Μέγιστη Ταχύτητα Έλξης (μέτρα/λεπτό)	32	33
Καθαρό Βάρος Εργάτη με Τύμπανο (kg)	21	21
Διακόπτης ασφάλειας κυκλώματος (διατίθεται ξεχωριστά)	187333	187332
Χειριστήριο	Περιλαμβάνεται στη συσκευασία	

KOBRA	ΑΛΥΣΙΔΑ	Κωδικός	Κωδικός
Με Τύμπανο	6 mm, ISO 4565 / DIN 766	600051	600513
	8 mm, ISO 4565 / DIN 766	220260	600514
	10 mm, ISO 4565	600052	471734
	10 mm, DIN 766	428747	220420

Κατασκευή	Ανοδιωμένο Αλουμίνιο		
	700 W	1000 W	
Ισχύς Μοτέρ			
Τάση Τροφοδοσίας (V)	12	12	24
Μέγιστη Έλξη (kg)	1000	1250	1325
Λειτουργικό Φορτίο (kg)	100	170	170
Αμπέρ στο Λειτουργικό Φορτίο (A)	110	150	80
Ταχύτητα Έλξης στο Λειτουργικό Φορτίο (μέτρα/λεπτό)	21	16	17
Μέγιστη Ταχύτητα Έλξης (μέτρα/λεπτό)	32	32	33
Καθαρό Βάρος Εργάτη με Τύμπανο (kg)	24	25	25
Διακόπτης Ασφάλειας Κυκλώματος (διατίθεται ξεχωριστά)	187332	187333	187332
Χειριστήριο	Περιλαμβάνεται στη συσκευασία		

CAYMAN	ΑΛΥΣΙΔΑ	Κωδικός	Κωδικός	Κωδικός
Με τύμπανο	6 mm, ISO 4565 / DIN 766	600043	*	*
	8 mm, ISO 4565 / DIN 766	220273	220279	*
	10 mm, ISO 4565	*	419732	*
	10 mm, DIN 766	*	600165	600180

*Μη τυπική διαμόρφωση. Αλυσέλιτρα διατίθενται και ξεχωριστά (προαιρετικά).

LION 1000 - Οριζόντιος Εργάτης

Κύρια χαρακτηριστικά

- Διατίθεται με αυτόματη απελευθέρωση αλυσίδας (προαιρετικά)
- Σώμα αλουμινίου βαμμένο σε λευκό χρώμα
- Χειροκίνητη απελευθέρωση αλυσίδας
- Προεγκατεστημένος μαγνήτης για μετρητή αλυσίδας
- Ηλεκτρικό μοτέρ βαρέως τύπου με αδιαβροχοποίηση IP66
- Χειριστήριο περιλαμβάνεται στη συσκευασία



Για επιπλέον πληροφορίες επισκεφθείτε το site www.lofrans.com

KOBRA - Οριζόντιος Εργάτης

Κύρια χαρακτηριστικά

- Σώμα από ανοδιωμένο αλουμίνιο, ιδανικό για θαλάσσια χρήση
- Ανεξάρτητη λειτουργία αλυσέλιτρου και τυμπάνου
- Χειροκίνητη απελευθέρωση αλυσίδας
- Χειροκίνητη λειτουργία σε περίπτωση διακοπής ρεύματος
- Ηλεκτρικό μοτέρ βαρέως τύπου με χαρακτηρισμό αδιαβροχοποίησης IP66
- Διατίθεται με αυτόματη απελευθέρωση αλυσίδας (προαιρετικά)



Για επιπλέον πληροφορίες επισκεφθείτε το site www.lofrans.com

CAYMAN - Οριζόντιος Εργάτης

Κύρια χαρακτηριστικά

- Σώμα από ανοδιωμένο αλουμίνιο, ιδανικό για θαλάσσια χρήση
- Ανεξάρτητη λειτουργία αλυσέλιτρου και τυμπάνου
- Χειροκίνητη απελευθέρωση αλυσίδας
- Χειροκίνητη λειτουργία σε περίπτωση διακοπής ρεύματος
- Ηλεκτρικό μοτέρ βαρέως τύπου με αδιαβροχοποίηση IP66
- Διατίθεται με αυτόματη απελευθέρωση αλυσίδας (προαιρετικά)



Για επιπλέον πληροφορίες επισκεφθείτε το site www.lofrans.com



Συνδυάστε με LOFRANS' Maintenance Kit σελίδα 77





TIGRES - Οριζόντιος Εργάτης

Κύρια χαρακτηριστικά

- Σώμα από ανοδιωμένο αλουμίνιο, ιδανικό για θαλάσσια χρήση
- Ανεξάρτητη λειτουργία αλυσέλκτρου και τυμπάνου
- Χειροκίνητη απελευθέρωση αλυσίδας
- Χειροκίνητη λειτουργία σε περίπτωση διακοπής ρεύματος
- Ηλεκτρικό μοτέρ βαρέως τύπου με αδιαβροχοποίηση IP66
- Διατίθεται με αυτόματη απελευθέρωση αλυσίδας (προαιρετικά)

Για επιπλέον πληροφορίες επισκεφθείτε το site www.lofrans.com

Κατασκευή		Ανοδιωμένο Αλουμίνιο	
Ισχύς Μοτέρ		1500 W	
Τάση Τροφοδοσίας (V)		12	24
Μέγιστη Έλξη (kg)		1500	1590
Λειτουργικό Φορτίο (kg)		190	200
Αμπέρ στο Λειτουργικό Φορτίο (A)		160	90
Ταχύτητα Έλξης στο Λειτουργικό Φορτίο (μέτρα/λεπτό)		14	16
Μέγιστη Ταχύτητα Έλξης (μέτρα/λεπτό)		33	33
Καθαρό Βάρος Εργάτη με Τύμπανο (kg)		28	28
Διακόπτης ασφάλειας κυκλώματος (διατίθεται ξεχωριστά)		187333	187332
Χειριστήριο		Περιλαμβάνεται στη συσκευασία	
TIGRES	ΑΛΥΣΙΔΑ	Κωδικός	Κωδικός
Με Τύμπανο	8 mm, ISO 4565 / DIN 766	418407	418409
	10 mm, ISO 4565	600055	600059
	10 mm, DIN 766	470060	220290

FALKON - Οριζόντιος Εργάτης

Κύρια χαρακτηριστικά

- Σώμα από ανοδιωμένο αλουμίνιο, ιδανικό για θαλάσσια χρήση
- Ανεξάρτητη λειτουργία αλυσέλκτρου και τυμπάνου
- Χειροκίνητη απελευθέρωση αλυσίδας
- Χειροκίνητη λειτουργία σε περίπτωση διακοπής ρεύματος
- Ηλεκτρικό μοτέρ βαρέως τύπου με αδιαβροχοποίηση IP66

Για επιπλέον πληροφορίες επισκεφθείτε το site www.lofrans.com

Κατασκευή		Ανοδιωμένο Αλουμίνιο	
Ισχύς Μοτέρ		1700 W	
Τάση Τροφοδοσίας (V)		12	24
Μέγιστη Έλξη (kg)		1700	1800
Λειτουργικό Φορτίο (kg)		215	225
Αμπέρ στο Λειτουργικό Φορτίο (A)		210	100
Ταχύτητα Έλξης στο Λειτουργικό Φορτίο (μέτρα/λεπτό)		14	15
Μέγιστη Ταχύτητα Έλξης (μέτρα/λεπτό)		33	33
Καθαρό Βάρος Εργάτη με Τύμπανο (kg)		55	55
Διακόπτης ασφάλειας κυκλώματος (διατίθεται ξεχωριστά)		187334	187332
Χειριστήριο		Περιλαμβάνεται στη συσκευασία	
FALKON	CHAIN	Κωδικός	Κωδικός
Με Τύμπανο	10 mm, ISO 4565	600063	600067
	10 mm, DIN 766	220293	418511
	12 mm, ISO 4565 / 13mm, DIN 766	404732	404733

Συνδυάστε με LOFRANS' Maintenance Kit σελίδα 77



TITAN - Οριζόντιος Εργάτης

Κατασκευή		Ανοδιωμένο Αλουμίνιο		Λευκό Αλουμίνιο	Ανοδιωμένο Αλουμίνιο	
Ισχύς Μοτέρ		2300W	3600W	3600W	Υδραυλικό - 9cc	
Τάση Τροφοδοσίας (V)		24	230-1PH	230-1PH	-	
TITAN	ΑΛΥΣΙΔΑ	MONTELO	Κωδικός	Κωδικός	Κωδικός	
Με Τύμπανο	12 mm, ISO 4565 / 13mm, DIN 766	Τύπος Α	404724	*	600846	602423
			600072	600847	*	602424
	12 mm, ISO 4565 / 13mm, DIN 766	Τύπος Β	428938	*	*	602468
			426415	*	*	602469

Για επιπλέον πληροφορίες επισκεφθείτε το site www.lofrans.com

ERCOLE - Οριζόντιος Εργάτης

Κατασκευή		Λευκό Αλουμίνιο	
Ισχύς Μοτέρ		3500W	
Τάση Τροφοδοσίας (V)		24	
		Υδραυλικό - 11cc	
ERCOLE	ΑΛΥΣΙΔΑ	MONTELO	Κωδικός
Με Τύμπανο	14 mm	Τύπος Α	403615
		Τύπος Β	220317
		Τύπος C	403614
			Κωδικός
			602509
			602512
			602515

Για επιπλέον πληροφορίες επισκεφθείτε το site www.lofrans.com

SUPER ERCOLE - Οριζόντιος Εργάτης

Κατασκευή	Λευκό Αλουμίνιο		
Ισχύς Μοτέρ	3500W	5500W	Υδραυλικό - 11cc
Τάση Τροφοδοσίας (V)	24	400	-
SUPER ERCOLE	ΑΛΥΣΙΔΑ	Μοντέλο	Κωδικός
Με Τύμπανο	16 mm	Τύπος Α	404957
		Τύπος Β	426414
			602501
			602504
			602488
			602491



Συνδυάστε με
LOFRANS' Αλυσέλικτρα
σελίδα 78

Για επιπλέον πληροφορίες επισκεφθείτε το site www.lofrans.com

T500 - T700 - T1000 - T1500-T1700 Ηλεκτρικό Βιτζιρέλο

Κατασκευή	Επιχρωμιωμένος Μπρούτζος									
Μοντέλο	T500	T700		T1000		T1500		T1700		
Ισχύς Μοτέρ	500 W	700 W		1000 W		1500 W		1700 W		
Τάση Τροφοδοσίας (V)	12	12	24	12	24	12	24	12	24	
Κωδικός	409130	220006	418159	417946	187324	220014	418161	472407	187326	
Κατασκευή	Αλουμίνιο									
Μοντέλο	T500	T700		T1000		T1500		T1700		
Ισχύς Μοτέρ	500 W	700 W		1000 W		1500 W		1700 W		
Τάση Τροφοδοσίας (V)	12	12	24	12	24	12	24	12	24	
Κωδικός	409563	411129	600779	409564	409567	600058	600062	600066	600069	



Για επιπλέον πληροφορίες επισκεφθείτε το site www.lofrans.com

ST1000 - ST1500 - ST1700 Ηλεκτρικό Βιτζιρέλο

Μοντέλο	ST1000	ST1500	ST1700
Ισχύς Μοτέρ	1000 W	1500 W	1700 W
Τάση Τροφοδοσίας (V)	24	24	24
Κωδικός	636297	636298	636299



Stainless Steel

Για επιπλέον πληροφορίες επισκεφθείτε το site www.lofrans.com

T2000 - T2500 Ηλεκτρικό Βιτζιρέλο

Κατασκευή	Επιχρωμιωμένος Μπρούτζος			
Μοντέλο	T2000			
Ισχύς Μοτέρ	2200 W	2300 W		Υδραυλικό - 9cc
Τύπος**	cw	cw	ccw	cw
Τάση Τροφοδοσίας (V)	400	24	24	-
Κωδικός	600071	404967	600729	602140
Κατασκευή	Επιχρωμιωμένος Μπρούτζος			
Μοντέλο	T2500			
Ισχύς Μοτέρ	2200 W	2700 W		Υδραυλικό - 9cc
Τύπος	cw	cw		cw
Τάση Τροφοδοσίας (V)	400	24		-
Κωδικός	600070	476239		602168



**cw: το βιτζιρέλο μαζεύει δεξιόστροφα ccw: το βιτζιρέλο μαζεύει αριστερόστροφα

Για επιπλέον πληροφορίες επισκεφθείτε το site www.lofrans.com





Αγκυροβόλιο & Ελλιμενισμός



Stainless Steel

ST2000 - ST2500 Ηλεκτρικό Βιτζιρέλο

Μοντέλο	ST2500		
Ισχύς Μοτέρ	2300 W		
Τύπος**	CW		CCW
Τάση Τροφοδοσίας (V)	24		24
Κωδικός	636300		636301
Μοντέλο	ST2500		
Ισχύς Μοτέρ	2200 W	2700 W	Υδραυλικό - 9cc
Τύπος	CW	CW	CW
Τάση Τροφοδοσίας (V)	230-400	24	-
Κωδικός	636302	636303	636304

Βάση & Τύμπανο από ανοξείδωτο ατσάλι AISI 316L, ιδανικό για θαλάσσια χρήση

Για επιπλέον πληροφορίες επισκεφθείτε το site www.lofrans.com

ST3000 - ST4000 Ηλεκτρικό Βιτζιρέλο

Μοντέλο	ST3000			
Ισχύς Μοτέρ	2200 W	3000 W	3600 W	Υδραυλικό - 9cc
Τάση Τροφοδοσίας (V)	230-400	24	24	-
Κωδικός	600767	602187	602196	602189

Μοντέλο	ST4000		
Ισχύς Μοτέρ	3500 W	4000 W	5000 W
Τάση Τροφοδοσίας (V)	24	230-400	230-400
Κωδικός	600077	600771	423284

Για επιπλέον πληροφορίες επισκεφθείτε το site www.lofrans.com



CETO Ηλεκτρικό Βιτζιρέλο Ανάκτησης

Κατασκευή	Ανοδιωμένο αλουμίνιο για θαλάσσια χρήση		
Ισχύς Μοτέρ	1000 W		
Τάση Τροφοδοσίας (V)	12		
Κωδικός	635999		

Για επιπλέον πληροφορίες επισκεφθείτε το site www.lofrans.com



TENDER WINCH Ηλεκτρικό Βιτζιρέλο Ανάκτησης

Κατασκευή	Ανοδιωμένο αλουμίνιο για θαλάσσια χρήση		
Ισχύς Μοτέρ	500 W	800 W	700 W
Τάση Τροφοδοσίας (V)	12	12	24
Κωδικός	030054	602122	602123

Για επιπλέον πληροφορίες επισκεφθείτε το site www.lofrans.com



**Chain Stopper, Inox,
για Αλυσίδα ISO/DIN
8/10/12mm**

Κωδικός | 636257



**Chain Stopper, Inox,
για Αλυσίδα ISO/DIN
12/13/14/16mm**

Κωδικός | 72191

CHAIN STOPPER



**Chain Roller-Stopper
με Εντατήρα, Inox, για
Αλυσίδα ISO/DIN/ Studlink
14/16mm**

Κωδικός | 72192



Αγκυροβόλιο & Ελλιμενισμός

Οδηγός Αλυσίδας για τα Μοντέλα SX

Κύρια χαρακτηριστικά

- Εξασφαλίζει την ομαλή μετακίνηση (διέλευση) της αλυσίδας από και προς το ταμπούκι (χώρο) αποθήκευσης
- Κατασκευή από ανοξείδωτο ατσάλι AISI 316L, ιδανικό για θαλάσσια χρήση
- Γυαλιστερό φινιρίσμα
- Ιταλική σχεδίαση
- Διαθέσιμοι κωδικοί για κάθε μοντέλο της σειράς SX

Κωδικός	636431	636311	636312	636313	636314
Εργάτης	SX1	SX2 & SX3	SX3,5	SX4	SX5

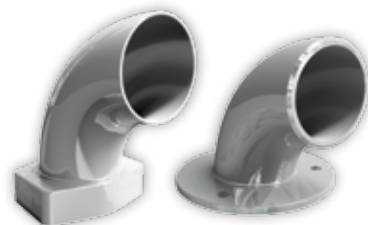

Κωδικός	73633
Μετάδοση Εντολής	Ασύρματα
Πλήθος Κουμπιών	3 (Πομπός / Χειριστήριο)
Τάση	12 - 24 Vdc (Δέκτης)
Θερμοκρασία Λειτουργίας	-10 : +60
Βαθμός Προστασίας IP*	66 (Πομπός)
Παροχή/Κατανάλωση/ Ένταση Ρεύματος	2 (Δέκτης)
Βάρος (gr)	480
Διαστάσεις (mm)	155 x 65 x 45 (Πομπός)

Ασύρματο (Χειριστήριο) Σύστημα Ελέγχου Μετρητή Αλυσίδας - THETIS 7003

Χωρίς συνδέσεις με καλώδια ή βύσματα και φορτισμένος πάντα τέλεια χάρη στην επαναφορτιζόμενη μπαταρία του, ο Ασύρματος Μετρητής Αλυσίδας THETIS 7003 προσφέρει απόλυτη ελευθερία σε ελιγμούς και διευκολύνει το αγκυροβόλιο. Με ενισχυμένο κάλυμμα και κουμπιά.

- Ένδειξη ταχύτητας αλυσίδας / βάθους αγκυροβολίου σε μέτρα ή πόδια
- Ένδειξη τάσης
- Αισθητήρας για ειδοποίηση σε περίπτωση έλξης αλυσίδας
- Υψηλής ανάλυσης οθόνη LCD / οθόνη ενδείξεων οπίσθιου φωτισμού / οχτώ επίπεδα χρωματικής αντίθεσης
- Μενού σε έξι γλώσσες (IT, EN, FR, DE, ES, GR)
- Ικανό να χειριστεί εργάτες με αυτόματη απελευθέρωση αλυσίδας
- Δυνατότητα παράλληλης σύνδεσης
- Συμπεριλαμβάνεται καλώδιο USB και φορτιστής
- Συμπεριλαμβάνεται βάση

*Όταν εγκατασταθεί

THETIS 7003



Βάση



Κωδικός	73632
Μετάδοση Εντολής	Ενσύρματα
Πλήθος Κουμπιών	3
Τάση	12 - 24 Vdc
Θερμοκρασία Λειτουργίας	-10 : +60
Βαθμός Προστασίας IP*	66
Παροχή/Κατανάλωση/ Ένταση Ρεύματος	2
Βάρος (gr)	710
Διαστάσεις (mm)	155 x 65 x 45

Σύστημα Ελέγχου Μετρητή Αλυσίδας με Τηλεχειρισμό - THETIS 5003

Αυτό το μοντέλο μετρητή αλυσίδας με τηλεχειρισμό, THETIS 5003, έχει ειδικά σχεδιαστεί για να παρέχει τον πλήρη έλεγχο στο αγκυροβόλιο. Είναι ένα αξιόπιστο και πρακτικό εργαλείο, τεχνολογικά προηγμένο, και ειδικά σχεδιασμένο για χρήση σε θαλάσσιο περιβάλλον. Το εξωτερικό περίβλημα φέρει προστασία IP66 και είναι εφοδιασμένο με αδιάβροχο βύσμα IP67. Το εύκαμπτο καλώδιό του (που εκτείνεται περίπου 4 μέτρα) παρέχει τη μέγιστη ελευθερία στο κατάστρωμα κατά την διάρκεια της αγκυροβόλησης. Είναι εφοδιασμένο με εξελιγμένο μικροπεξεργαστή που προσφέρει μια σειρά από πλεονεκτήματα για πλήρη έλεγχο του αγκυροβολίου. Με ενισχυμένο κάλυμμα και κουμπιά.

- Ένδειξη ταχύτητας αλυσίδας / βάθους αγκυροβολίου σε μέτρα ή πόδια
- Ένδειξη τάσης
- Αισθητήρας για ειδοποίηση σε περίπτωση έλξης αλυσίδας
- Υψηλή ανάλυση οθόνης LCD / οθόνη ενδείξεων οπίσθιου φωτισμού / οχτώ επίπεδα χρωματικής αντίθεσης
- Μενού σε έξι γλώσσες (IT, EN, FR, DE, ES, GR)
- Ικανό να χειριστεί εργάτες με αυτόματη απελευθέρωση αλυσίδας
- Δυνατότητα παράλληλης σύνδεσης
- Συμπεριλαμβάνεται βάση

*Όταν εγκατασταθεί

THETIS 5003



Βάση

THETIS 1002



Άγκυροβόλιο & Ελλιμενισμός



Βάση

Σύστημα Ελέγχου Μετρητή Αλυσίδας Χειρός - THETIS 1002

Αυτό το μοντέλο μετρητή αλυσίδας χειρός, THETIS 1002, έχει έναν εκλεπτυσμένο και πρακτικό σχεδιασμό. Η μαλακή λαστιχένια θήκη, που καλύπτει πλευρικά το τηλεχειριστήριο, παρέχει ασφαλή αίσθηση υπό οποιασδήποτε συνθήκες. Φέρει προστασία IP66 και είναι εφοδιασμένο με αδιάβροχο βύσμα IP67. Το εύκαμπο καλώδιό του (που εκτείνεται περίπου 4 μέτρα) παρέχει τη μέγιστη ελευθερία στο κατάστρωμα κατά την διάρκεια ελιγμών στο αγκυροβόλιο. Με ενισχυμένο κάλυμμα και κουμπιά.

- Προστασία σε περίπτωση αντίστροφης πολικότητας
- Δυνατότητα παράλληλης σύνδεσης
- Δύο κουμπιά (πάνω - κάτω)
- Συμπεριλαμβάνεται βάση

*Όταν εγκατασταθεί

Κωδικός	73631
Μετάδοση Εντολής	Ενσύρματα
Πλήθος Κουμπιών	2
Τάση	12 - 24 Vdc
Θερμοκρασία Λειτουργίας	-10 : +60
Βαθμός Προστασίας IP*	66
Παροχή/Κατανάλωση/ Ένταση Ρεύματος	2
Βάρος (gr)	580
Διαστάσεις (mm)	155 x 65 x 45

IRIS II



Πίνακας Ελέγχου (Χειριστήριο) Μετρητή Αλυσίδας - IRIS II

Ο Πίνακας Ελέγχου (Χειριστήριο) Μετρητή Αλυσίδας IRIS II, είναι ένα τεχνολογικά προηγμένο εργαλείο με εκλεπτυσμένο και εργονομικό σχεδιασμό, κατάλληλο για όλους τους τύπους πιλοτηρίου σκαφών. Το IRIS II είναι εφοδιασμένο με εξελιγμένο μικροεπεξεργαστή με διαφορετικές λειτουργίες που του επιτρέπουν την βέλτιστη αγκυροβόληση. Με νέα μεγαλύτερη οθόνη.

- Ένδειξη ταχύτητας αλυσίδας / βάθους αγκυροβολίου σε μέτρα ή πόδια
- Ένδειξη τάσης
- Αισθητήρας για ειδοποίηση σε περίπτωση έλλξης αλυσίδας
- Υψηλής ανάλυσης οθόνη LCD 3" / οθόνη ενδείξεων οπίσθιου φωτισμού / οχτώ επίπεδα χρωματικής αντίθεσης
- Μενού σε έξι γλώσσες (IT, EN, FR, DE, ES, GR)
- Κατάλληλο και για εργάτες με αυτόματη απελευθέρωση αλυσίδας
- Δυνατότητα παράλληλης σύνδεσης

Κωδικός	600017
Μετάδοση Εντολής	Ενσύρματα
Πλήθος Κουμπιών	3
Τάση	12 - 24 Vdc
Θερμοκρασία Λειτουργίας	-10 : +60
Βαθμός Προστασίας IP*	67
Παροχή/Κατανάλωση/ Ένταση Ρεύματος	2
Βάρος (gr)	500
Διαστάσεις (mm)	110 x 105 x 15 (5 flat version)

*Όταν εγκατασταθεί

new



Πίνακας (Χειριστήριο) Ελέγχου Εργάτη / Πάνω - Κάτω

Ο Πίνακας (Χειριστήριο) Ελέγχου Εργάτη της Lofrans[®] διαθέτει κουμπιά LED οπίσθιου φωτισμού. Έχει σχεδιαστεί για να είναι ασφαλής και αξιόπιστος, έχοντας δύο κουμπιά ενεργοποίησης προκειμένου να αποφευχθεί οποιαδήποτε τυχαία ενεργοποίηση. Ο ασφαλής σχεδιασμός του ενισχύεται με τη λειτουργία αυτόματης απενεργοποίησης μετά από 3 λεπτά, όπως επίσης και με την ειδοποίηση κουδουνίσματος στην απενεργοποίηση. Διατίθεται σε μαύρο χρώμα και με ένδειξη προστασίας IP67 για νερό και σκόνη.

Κωδικός	74317
Χρώμα	Μαύρο
Συμβατό με	Όλους τους Εργάτες
Διαστάσεις (mm)	65 x 65



Μini Ασύρματο Χειριστήριο

Το Mini Ασύρματο Χειριστήριο της Lofrans[®] έχει σχεδιαστεί τους εργάτες μας. Μπορεί επίσης να χρησιμοποιηθεί για τη λειτουργία άλλου εξοπλισμού επί του σκάφους, όπως thrusters, πασαρέλες, γερανοί κτλ.

- Εύκολο στην εγκατάσταση και απλό στη χρήση
- Ιδανικό για να το μεταφέρετε οπουδήποτε στο σκάφος
- Υποστηρίζει έως και 4 κανάλια ελέγχου ανεξάρτητα (12/24V - 10A)
- Μηδενική κατανάλωση ενέργειας σε κατάσταση αναμονής (πομπός)
- Πομπός με αδιαβροχοποίηση IP67

Κωδικός	636305
Περιγραφή	Πομπός & Δέκτης (E.E / Η.Π.Α)
Συχνότητα	433 MHz
Πλήθος Κουμπιών	4
Τάση	12 - 24V (Δέκτης) 3V (Πομπός)
Θερμοκρασία Λειτουργίας	-10 : +60
Βαθμός Προστασίας IP	IP 67
Παροχή/Κατανάλωση/ Ένταση Ρεύματος	10
Βάρος (gr)	31 (Πομπός) / 95 (Δέκτης)
Διαστάσεις (mm)	71,8x38x17,7 (Πομπός) / 100,5x61x25 (Δέκτης)

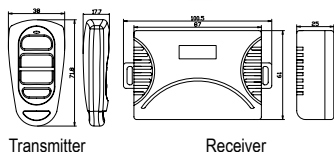

Transmitter

Receiver



Ασύρματο Χειριστήριο

Το Ασύρματο Χειριστήριο της Lofrans' έχει σχεδιαστεί για τους εργάτες μας. Μπορεί επίσης να χρησιμοποιηθεί για τη λειτουργία άλλου εξοπλισμού επί του σκάφους, όπως thrusters, πασαρέλες, γερανοί κτλ.

- Πομπός με αδιαβροχοποίηση IP67
- Υποστηρίζει έως και 8 ανεξάρτητα ελεγχόμενα κανάλια
- Κάθε δέκτης μπορεί να αλλάξει 4 κανάλια (12/24 V - 2 A)
- Κάθε πομπός μπορεί να χειριστεί 2 δέκτες (8 κανάλια)
- Η ψηφιακή αναγνώριση αποτρέπει την τυχαία ενεργοποίηση άλλου συστήματος
- Μηδενική κατανάλωση ενέργειας σε κατάσταση αναμονής (πομπός)
- Εύκολο στην εγκατάσταση και ρύθμιση, απλό στη χρήση

Κωδικός	312976	312977
Περιγραφή	Πομπός & Δέκτης (Ε.Ε)	Πομπός & Δέκτης (Η.Π.Α)
Συχνότητα	868 MHz	915 MHz
Πλήθος Κουμπιών	8 (Πομπός)	
Τάση	12 - 24Vdc (Δέκτης)	
Θερμοκρασία Λειτουργίας	-10 : +60	
Βαθμός Προστασίας IP	67 (Πομπός)	
Παροχή/Κατανάλωση/ Ένταση Ρεύματος	2 (Δέκτης)	
Βάρος (gr)	310	
Διαστάσεις (mm)	114x60x22 (Πομπός) / 126x78x23 (Δέκτης)	



Άγκυροβόλιο & Ελλιμενισμός

Διακόπτης Ποδιού

Έχοντας εύκολη εγκατάσταση, αυτός ο διακόπτης λειτουργεί απλά πατώντας το κουμπί με το πόδι. Η βάση είναι από ανοξείδωτο ασάλι, ενώ το κάλυμμα από σύνθετο υλικό για την αποφυγή τυχούς εμπλοκής. Το κουμπί είναι από ειδικό καουτσούκ για θαλάσσια χρήση, ικανό να αντέξει τις ακτίνες UV και το θαλάσσιο περιβάλλον. Διαθέσιμο για ΠΑΝΩ και ΚΑΤΩ.

Κωδικός	636075	636074	600012	600011	602121
Περιγραφή	Μαύρο/Ανοξείδωτο	Κόκκινο/Ανοξείδωτο	Μαύρο/Γκρι	Κόκκινο/Γκρι	Μπλε/ Γκρι
Τάση	12-24Vdc				
Θερμοκρασία Λειτουργίας	-10 : +60				
Βαθμός Προστασίας IP	67				
Παροχή/Κατανάλωση/ Ένταση Ρεύματος	5				
Βάρος (gr)	250			100	
Διαστάσεις (mm)	80x95x20				



Διακόπτης Ελέγχου - Τύπος L

Διακόπτης τριών θέσεων (Up-Off-Down). Συνήθως εγκαθίσταται στο πιλοτήριο.



Διακόπτης Ελέγχου - Τύπος C

Αυτός ο διακόπτης διαθέτει μοντέρνο και πρακτικό σχεδιασμό. Είναι αξιόπιστος και στεγανός και παρέχεται με την κατάλληλη θήκη για απλή και σίγουρη εγκατάσταση.

Κωδικός | 187338

Κωδικός | 404728

Κωδικός	Για Εργάτη
72036	X0
72037	X1
72038	X2 & PROJECT 1000
72039	X2 ALU
72040	X3, X3 ALU & PROJECT 1500
72046	ROYAL
72047	DORADO
72048	KOBRA & CAYMAN
72050	TIGRES
72051	FALKON
72045	ATLAS

Σετ Συντήρησης

Κάθε εργάτης Lofrans' έχει το δικό του σετ συντήρησης ώστε να διατηρείται σαν ολοκαίνουργιος. Μπορείτε να επιλέξετε το κατάλληλο σετ με βάση το διάγραμμα.

KEEP YOUR LOFRANS' AS GOOD AS NEW!



Αναλυτικό Διάγραμμα



Αγκυροβόλιο & Ελλιμενισμός

Αλυσέλικτρα



Για κάθετους Εργάτες

For windlass	Chain Size	Gypsy Code
X1 & SX1	6mm ISO4565/DIN766	630970
	7mm ISO4565 - 1/4" G40	630980
	8mm ISO4565/DIN766	630999
X2 & SX2	6mm ISO4565/DIN766	630953
	8mm ISO4565/DIN766	630949
	10mm ISO4565	630951
	10mm DIN766	630955
X3 & SX3	8mm ISO4565/DIN766	630957
	10mm ISO4565	630951
	10mm ISO4565	630959
	10mm DIN766	630966
	12mm ISO4565 - 13mm DIN766	630961
SX3.5	10mm DIN766	631026
	10-3/8 HT (NICHELATO)	631024
	10mm ISO4565 3/8" HT	636570
	12-13mm DIN766	636573
	12-13mm DIN766	636572
	14 mm	631074
X4 & SX4	3/8" G40	631124
	7/16" HT	630992
	1/2" G40	631036
	10mm DIN766 3/8" BBB	631132
	10mm ISO4565 3/8" HT	636570
	12-13mm DIN766	636572
	13mm DIN764	631050
	14mm	631059
SX5	1/2" STUDLINK	631053
	12-13mm DIN766	631042
	14mm	631065
Ercole Vertical	14 STUDLINK	631071
	1/2" STUDLINK	631053
	12-13mm DIN766	631039
	13 ITALMET	631056
	13mm DIN764	631085
	14mm	631065
	14 STUDLINK	631068
	14,5 UNI4417	630989
	16mm ISO4565	631082
	16mm DIN766	631088
16 STUDLINK	631092	
18 STUDLINK	631098	
18mm ISO4565	631101	
Project 1000	6mm ISO4565/DIN766	630953
	8mm ISO4565/DIN766	630949
	10mm ISO4565	630951
	10mm DIN766	630955
Project 1500	8mm ISO4565/DIN766	630957
	10mm ISO4565	630951
	10mm DIN766	630959
	12mm ISO4565 - 13mm DIN766	630961
Project 2000	5/16" HT	631129
	7/16" HT	630992
	1/2" G40	631036
	10mm DIN766 - 3/8" BBB	631132
	10mm ISO4565 - 3/8" HT	631022
12-13mm DIN766	631031	
14mm	631059	

Για οριζόντιους Εργάτες

For windlass	Chain Size	Gypsy Code
Royal	5/16" HT	631077
	3/8" BBB	631120
	3/8" PC	631122
	6mm ISO4565/DIN766	630968
	7mm ISO4565 - 1/4" G40	630978
	8mm ISO4565/DIN766	630994
	10mm ISO4565 - 3/8" HT	631011
LION 1000	10mm DIN766	631118
	6mm ISO4565/DIN766	631005
	7mm ISO4565	631007
Dorado	8mm ISO4565/DIN766	631009
	6mm ISO4565/DIN766	630974
	7mm ISO4565 - 1/4" G40	630984
	8mm ISO4565/DIN766	631003
Cayman	Only ROPE gypsy	634877
	5/16" HT	631077
	3/8" BBB	631120
	3/8" PC	631122
	6mm ISO4565/DIN766	630968
Kobra	7mm ISO4565 - 1/4" G40	630978
	8mm ISO4565/DIN766	630994
	10mm ISO4565 - 3/8" HT	631011
	10mm DIN766	631118
	5/16" HT	631077
	3/8" BBB	631120
Tigres	3/8" PC	631122
	6mm ISO4565/DIN766	630968
	7mm ISO4565-1/4" G40	630978
	8mm ISO4565/DIN766	630994
	10mm ISO4565 - 3/8 HT	631011
	10mm DIN766	631118
	12mm ISO4565 - 13mm DIN766	631028
	5/16" HT	631129
	7/16" HT	636571
	1/2" G40	631036
Falcon	8mm ISO4565/DIN766	630996
	10mm ISO4565-3/8 HT	636570
	10mm DIN 766 - 3/8" BBB	631132
	12-13mm DIN766	636572
	3/8" G40	631124
Titan	1/2" G40	631036
	10mm ISO4565 - 3/8" HT	631022
	10mm DIN766 - 3/8" BBB	631132
	12-13mm DIN766	631031
	14mm	631059
Super Ercole	5/8" HT	630986
	12-13mm DIN766	631039
	14mm	631065
	16mm ISO4565	631082
	16mm DIN766	631088
	16 STUDLINK	631092
	18mm DIN766	631095
	18 STUDLINK	631098
	18mm ISO4565	631101
	19 STUDLINK	631104
Ercole Horizontal	1/2" STUDLINK	631053
	12-13mm DIN766	631039
	13 ITALMET	631056
	14mm	631065
	16mm ISO4565	631082
	16mm DIN766	631088
	16 STUDLINK	631092
	18 STUDLINK	631098
	18mm ISO4565	631101

Αναγνώριση Αλυσίδας

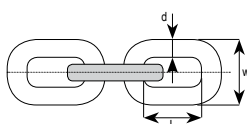

Αλυσίδα d	Εσωτερικό Μήκος L (mm)	Εξωτερικό Πλάτος w (mm)
6 ISO	18	20
7 ISO	21	24
8 ISO	24	27
10 ISO	30	34
12 ISO	36	40
14 ISO	42	47
6 DIN 766	18.5	20
7 1/4" DIN 766	22	23
8 - 5/16" DIN 766	24	26
10 - 3/8" DIN 766	28	34
13 - 1/2" DIN 766	36	44



Μανέλες Επιπλέουσες

- Επιπλέουν σε περίπτωση πτώσης στο νερό
- Σχεδιασμένες με τέτοιο τρόπο ώστε να χρησιμοποιούνται με ελάχιστη προσπάθεια
- Με μηχανισμό κλειδώματος
- Από ενισχυμένο PA

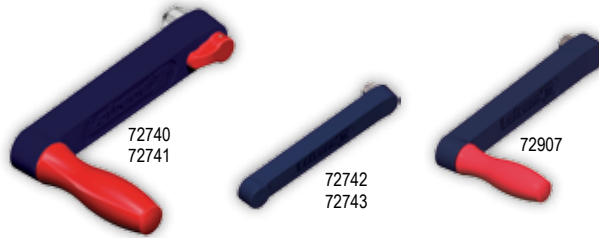

Κωδικός	Περιγραφή	Μήκος (cm)
72740	Με κλειδωμα	20
72741		25
72742	Χωρίς κλειδωμα & λαβή	20
72743		25
72907	Χωρίς κλειδωμα	25



Άγκυροβόλιο & Ελλιμενισμός



Μανέλες, Ανοδιωμένο Αλουμίνιο

- Σχεδιασμένες με τέτοιο τρόπο ώστε να χρησιμοποιούνται με ελάχιστη προσπάθεια
- Ανθεκτικές, ελαφριές & εύκολες στη χρήση
- Διατίθενται επιλογές με αγωνιστική λαβή
- Με μηχανισμό κλειδώματος νέου σχεδιασμού, ώστε να εξασφαλίζεται η εργονομική χρήση των θέσεων κλειδώματος & ξεκλειδώματος, αλλά και η αυξημένη διάρκεια ζωής του μηχανισμού, προστατεύοντάς τον από ακούσιες ζημιές κατά τη χρήση.
- Από μαύρο Ανοδιωμένο Αλουμίνιο

Κωδικός	Περιγραφή	Μήκος (cm)
11856	Με κλειδωμα	20
11857	Με κλειδωμα & λαβή ταχύτητας	
11860	Με κλειδωμα	25
11861	Με κλειδωμα & λαβή ταχύτητας	

new

Μανέλες, Ενισχυμένο PA

- Σχεδιασμένες με τέτοιο τρόπο ώστε να χρησιμοποιούνται με ελάχιστη προσπάθεια
- Ανθεκτικές, ελαφριές & εύκολες στη χρήση
- Με μηχανισμό κλειδώματος νέου σχεδιασμού, ώστε να εξασφαλίζεται η εργονομική χρήση των θέσεων κλειδώματος & ξεκλειδώματος, αλλά και η αυξημένη διάρκεια ζωής του μηχανισμού, προστατεύοντάς τον από ακούσιες ζημιές κατά τη χρήση.
- Από ενισχυμένο PA

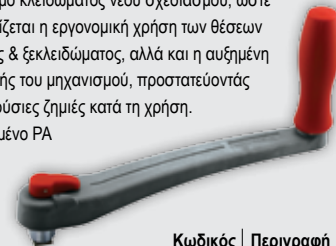

Κωδικός	Περιγραφή	Μήκος (cm)
74611	Με κλειδωμα	20
74612		25

Αλυσίδες

Αλυσίδα Γαλβανισμένη εν Θερμώ, G40, Καλιμπραρισμένη

- Κύρια χαρακτηριστικά
- Steel Grade 40
- Γαλβανισμένη εν θερμώ
- Εκτεταμένος έλεγχος ποιότητας
- Πιστοποιητικό ανάλυσης για κάθε τύμπανο που περιλαμβάνεται
- Σφραγίδα γνησιότητας Lofrans "LFR"

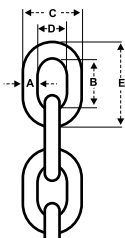

Κωδικός	72312	72313	72314	72315	72316	72408	72409
Τύπος	ISO 4565 / DIN 766	ISO 4565 / DIN 766	DIN 766	ISO 4565	ISO 4565	DIN 766	
A (mm)	6	8	10	10	12	14	16
B (mm)	18,5	24	28	30	36	41,5	45
C (mm)	20	27,5	34	34,5	39,6	47,4	54,6
D (mm)	8	11,5	14	14,5	15,6	19,4	22,6
E (mm)	30,5	40	48	50	60	69,5	77
Βάρος /μέτρο (kg)	0,8	1,42	2,2	2,14	3,23	4,37	5,72
Όριο Θραύσης (kg)	2400	4300	6750	6750	9700	13230	17280

Κωδικός	72749	72750	72751	72752	72753	72754	72755
Τύπος	ISO 4565 / DIN 766		ISO 4565 / DIN 766		ISO 4565		ISO 4565
A (mm)	6		8		10		12
B (mm)	18,5		24		30		36
C (mm)	20		27,5		34,5		39,6
D (mm)	8		11,5		14,5		15,6
E (mm)	30,5		40		50		60
Βάρος /μέτρο (kg)	0,8		1,42		2,14		3,23
Όριο Θραύσης (kg)	2400		4300		6750		9700
Σακί (m)	30	50	30	50	30	50	50



Γαλβανισμένη

Αλυσίδα γαλβανισμένη εν θερμώ, DIN5685A, Genovese

Κωδικός	72060	72061	72062	72063
A (mm)	5	7	10	13
B (mm)	21	28	40	52
C (mm)	20	28	40	52
D (mm)	10	14	20	26
E (mm)	31	42	60	78
Όριο Θραύσης (kg)	775	1500	3100	5300
Βάρος / μέτρο (kg)	0,5	1	2,05	3,45

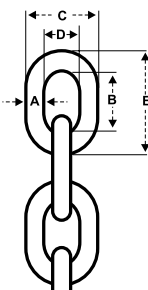

Inox 316

Αλυσίδα από Inox 316, καλιμπραρισμένη

Κωδικός	98042	98043	98044	98045	95637	97703
Τύπος	ISO 4565 / DIN 766					
A (mm)	2	3	4	5	6	8
B (mm)	12	15	20		18,5	24
C (mm)	7,5	11	13	16	20	26
D (mm)	3,5	5	5	6	8	10
E (mm)	16	21	28	30	30,5	40
Βάρος / μέτρο (kg)	0,07	0,16	0,32	0,5	0,78	1,4
Όριο Θραύσης (kg)	127	408	816	1.275	1.632	3.265



Κουβάς για ναυτιλιακή χρήση, μαύρος

Κωδικός	72059
Χωρητικότητα (lt)	7,5
Υλικό	λάστιχο



Κλειδί, Μεγάλο, Τύπου D, Γαλβανιζέ

Κωδικός	99229	98506	98507	98557	98558	98508	98509
Διάμετρος (mm)	5	6	8	10	12	14	16



Κλειδί, τύπου D, Inox 316

Επιφάνεια : Ε.Ρ, Σώμα: Χυτό, Πείρος: Σφυρήλατος

Κωδικός	90432	91189	91190	96694	91191	96881	91192	91193	91194	91195	91196
Μέγεθος (mm)	4	5	6	7	8	9	10	12	13	14	16
A (mm)	4	4,8	5,8	6,8	7,8	8,8	9,8	11,8	12,8	13,8	15,8
B (mm)	8	10	12	14	16	18	20	24	26	28	32
C (mm)	16	20,21	24,25	28,37	32,48	36,66	40,8	49,27	53,68	57,97	66,7
Όριο αντοχής (kg)	55	80	100	150	200	260	320	520	580	660	800

Κλειδί άγκυρας, τύπου Ω, Γαλβανιζέ

Επιφάνεια : Ε.Ρ

Κωδικός	99414	99415	99416	99417	99418	99421
Μέγεθος (mm)	5	6	8	10	12	16
A (mm)	5	6	8	10	12	16
B (mm)	10	12	16	20	24	32
C (mm)	20,5	30	41	51	61	82



Inox 316

Επιφάνεια : Ε.Ρ, Σώμα: Χυτό, Πείρος: Σφυρήλατος

Κωδικός	90433	91200	91201	91202	91203	91204	91205	91206	91207
Μέγεθος (mm)	4	5	6	8	10	12	13	14	16
A (mm)	4	4,8	5,8	7,8	9,8	11,8	12,8	13,8	15,8
B (mm)	8	10	12	16	20	24	26	28	32
C (mm)	18	22,5	27	36	45	54	58,5	63	72
Όριο αντοχής (kg)	55	80	100	200	320	520	580	660	800

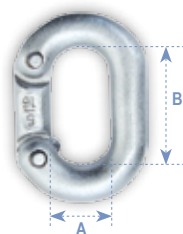

Σύνδεσμος αλυσίδας, γαλβανιζέ

Κωδικός	99393	99394	99395
Μέγεθος (mm)	6	8	10
A (mm)	11	12,7	14
B (mm)	22	25	28

new



Σύνδεσμος αλυσίδας τύπου Kenter, μαύρο

Κωδικός	74310	74311	74312	74313	74314	74315	74316
Διάμετρος (mm)	12,5	14	16	17,5	19	20,5	22



Άγκυρα, Τύπου Bruce, Inox 316

Κωδικός	Βάρος (Kg)	Για Σκάφος μέχρι (ft)
92246	2	18
92247	3	20
92248	5	25
92249	7,5	30
92250	10	35
92251	15	40
92252	20	50
72092	25	60
72093	30	65
72094	40	90
72095	50	120

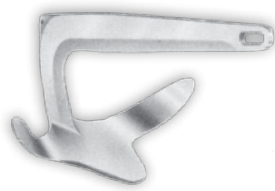

Άγκυρα, Τύπου Bruce, Γαλβανισμένη εν Θερμώ

Κωδικός	Βάρος (Kg)	Για Σκάφος μέχρι (ft)
92240	2	18
99207	3,5	20
92241	5	25
92242	7,5	30
92243	10	35
92244	15	40
92245	20	50
72084	25	60
72085	30	65
72086	50	75
72087	80	90



Άγκυρα, Τύπου Delta, AISI 316

Κωδικός	Βάρος (Kg)	Για Σκάφος μέχρι (ft)
99425	6	22
99426	8	30
99427	10	35
99428	15	40
99429	20	50
72096	25	60
99430	30	65
72097	40	75
72098	50	90
72099	80	120



Άγκυρα, Τύπου Delta, Γαλβανισμένη

Κωδικός	Βάρος (Kg)	Για Σκάφος μέχρι (ft)
99476	6	25
99478	8	30
99479	10	35
99480	15	40
99481	20	50
72088	25	60
99482	30	65
72089	40	75
72090	50	90
72091	80	120



Άγκυροβόλιο & Ελλιμενισμός



Άγκυρα Αναδιπλούμενη, Τύπου A, Γαλβανισμένη εν Θερμώ

Κωδικός	Βάρος (Kg)
92277	1,5
92278	2,5
92279	3,2
92280	4
92281	6
92282	8



Άγκυρα Αναδιπλούμενη, Τύπου A, Inox 316

Κωδικός	Βάρος (Kg)
92286	0,7
92287	1,5
92288	2,5
92289	4



Άγκυρα Άροτρο, Τύπου CQR, Inox 316

Κωδικός	Βάρος (Kg)
92272	7
92273	9
92274	12
92275	15



Άγκυρα Άροτρο, Τύπου CQR, Γαλβανισμένη εν Θερμώ

Κωδικός	Βάρος (Kg)
92264	7
92265	9
92266	12
92267	15
98466	22

Συνδυάστε με
Σχοινί για χρήση με αλυσίδα
σελίδα 84



Άγκυρα Αναδιπλούμενη, Τύπου B, Γαλβανισμένη εν Θερμώ

Κωδικός	Βάρος (Kg)
92276	0,7
92283	10
92284	12
92285	15



Άγκυρα Καβούρι, Γαλβανισμένη εν Θερμώ, Τύπου C

Κωδικός	Βάρος (Kg)
98888	2,8
98889	4
98890	6
98891	8



Άγκυρα, Τύπου Danforth, Γαλβανισμένη εν Θερμώ

Κωδικός	Βάρος (Kg)
92253	3
92254	5
92255	8
92256	10
92257	12
92258	14
98465	20



Άγκυρα Τεσσαροχάλι, Inox 304



Κωδικός	Βάρος (Kg)
92293	0,4
92294	0,95
92295	1,85
99433	2,5
99434	4



Άγκυρα Τεσσαροχάλι, Γαλβανισμένη

Κωδικός	Βάρος (Kg)	Κωδικός	Βάρος (Kg)
70964	1	70966	15
92290	3	70967	18
92291	4	70968	20
92292	6	70969	25
99205	8	70970	30
99206	10	70971	35
70965	12	70972	42

Σύνδεσμος Άγκυρας με 2 Στριφτάρια, Inox 316



Κωδικός	98078	98079
A (mm)	118	164
B (mm)	9,8	13,9
C (mm)	14,5	18,5
D (mm)	8	10,8
E (mm)	7	10,7
Για Αλυσίδα (mm)	6 & 8	10 & 12
Όριο Αντοχής (Kg)	2000	6000

Σύνδεσμος Άγκυρας με 1 Στριφτάρι, Inox 316

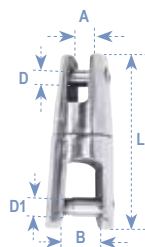

Κωδικός	98076	98077	74637
L (mm)	90	115	140
A (mm)	10	14	16
B (mm)	15	18	28
D (mm)	7	10,5	12,5
D1 (mm)	9	10,5	16
Για Αλυσίδα (mm)	6-8	10-12	14-16
Όριο Αντοχής (Kg)	2000	4500	7500

Rocna Anchor

Διαθέσιμα μόνο στην Κροατία

The Rocna is a true multi-purpose anchor that sets and holds in most seabeds, from soft mud to hard sand, clay, grass, and kelp. The roll-bar ensures that the anchor always arrives at the ideal angle for penetration. A Rocna remains stable and buried, and does not roll out on reversal or veering of load, or if dragged beyond yield, providing enhanced security.



Code	Description
45996	Rocna anchor stainless steel, 4kg
*	Rocna anchor stainless steel, 6kg
*	Rocna anchor stainless steel, 10kg
*	Rocna anchor stainless steel, 15kg
42502	Rocna anchor stainless steel, 20kg
*	Rocna anchor stainless steel, 25kg
*	Rocna anchor stainless steel, 33kg
42606	Rocna anchor stainless steel, 40kg
42479	Rocna anchor stainless steel, 55kg
*	Rocna anchor stainless steel, 70kg
*	Rocna anchor stainless steel, 110kg
*	Rocna anchor stainless steel, 150kg
*	Rocna anchor stainless steel, 200kg
*	Rocna anchor stainless steel, 275kg



Code	Description
42371	Rocna anchor galvanized, 4kg
42372	Rocna anchor galvanized, 6kg
42373	Rocna anchor galvanized, 10kg
42374	Rocna anchor galvanized, 15kg
42375	Rocna anchor galvanized, 20kg
42376	Rocna anchor galvanized, 25kg
42377	Rocna anchor galvanized, 33kg
42378	Rocna anchor galvanized, 40kg
42379	Rocna anchor galvanized, 55kg
42380	Rocna anchor galvanized, 70kg
*	Rocna anchor galvanized, 110kg
*	Rocna anchor galvanized, 150kg
*	Rocna anchor galvanized, 200kg
*	Rocna anchor galvanized, 275kg

Vulcan anchor

Vulcan anchor features a unique combination of shank and fluke geometry – including an innovative roll-palm at the rear of the fluke – which self-rights the anchor on the seabed without the use of a roll-bar. This is assisted by the V-bulb which extends fluke ballast downward to gain maximum leverage and efficiency.



Code	Description
*	Vulcan anchor stainless steel, 4kg
*	Vulcan anchor stainless steel, 6kg
*	Vulcan anchor stainless steel, 9kg
*	Vulcan anchor stainless steel, 12kg
*	Vulcan anchor stainless steel, 15kg
*	Vulcan anchor stainless steel, 20kg
*	Vulcan anchor stainless steel, 25kg
*	Vulcan anchor stainless steel, 33kg
*	Vulcan anchor stainless steel, 40kg
*	Vulcan anchor stainless steel, 55kg



Code	Description
*	Vulcan anchor galvanized, 4kg
*	Vulcan anchor galvanized, 6kg
*	Vulcan anchor galvanized, 9kg
42500	Vulcan anchor galvanized, 12kg
*	Vulcan anchor galvanized, 15kg
42481	Vulcan anchor galvanized, 20kg
42477	Vulcan anchor galvanized, 25kg
*	Vulcan anchor galvanized, 33kg
*	Vulcan anchor galvanized, 40kg
*	Vulcan anchor galvanized, 55kg

*Available upon request



Ράουλο Άγκυρας, Σπαστό, Inox 304

Κωδικός	90722	
Μήκος (mm)	330	
Πλάτος (mm)	70	
Για Άγκυρες (Kg)	10	



Ράουλο Άγκυρας, Απλό, Inox 304

Κωδικός	97998	97999
Μήκος (mm)	200	250
Πλάτος (mm)	50	
Για Άγκυρες (Kg)	7,5	10

Τροχαλία για Ράουλο Άγκυρας 99638, Μαύρη



Κωδικός	11907
Μήκος (mm)	42
Διάμετρος Τροχαλίας (mm)	64
Διάμετρος Τρύπας (mm)	14



Ράουλο Άγκυρας, Inox 304

Κωδικός	99638
Μήκος (mm)	165
Πλάτος (mm)	50
Διάμετρος (mm)	64



Ράουλο Άγκυρας με Στοπ, Inox 316

Κωδικός	70612
Μήκος (mm)	240
Πλάτος (mm)	100
Για αλυσίδα (mm)	6-8
Για άγκυρα (kg)	μέχρι 10

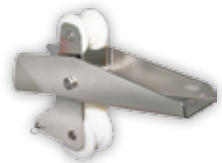

Ράουλο Άγκυρας, Σπαστό, Inox 316

Κωδικός	70634
Μήκος (mm)	328
Ύψος (mm)	236
Πάχος(mm)	70
Για αλυσίδα (mm)	6-8-10
Για άγκυρα (kg)	μέχρι 14

Τροχαλία για Αλυσίδα ή Πλωτή Άγκυρα



Κωδικός	95893	95894	73653
Διάμετρος Τροχαλίας (mm)	54	54	70
Μήκος (mm)	48	62	62

Στριφτάρια & Ροδάντζες

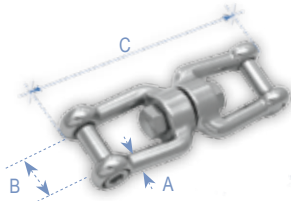

Στριφτάρι με 2 Κλειδιά & Εσωτερική Εξαγωνική Βίδα, Inox 316

Επιφάνεια*: Ε.Ρ. Σώμα: Χυτό, Πείρος: Χυτός Κατάλληλο για στριφτάρια άγκυρας και ρεμέτζο

Κωδικός	91253	91254	91255	91256
Μέγεθος(mm)	6	8	10	13
A(mm)	6	8	10	13
B(mm)	13,5	17	21,3	28
C(mm)	64,8	88,6	110,4	156
Όριο αντοχής (kg)	320	500	720	1.200

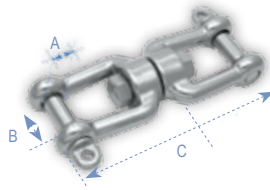

Στριφτάρι με 2 Κλειδιά, Inox 316

Επιφάνεια*: Ε.Ρ. Σώμα: Χυτό, Πείρος: Σφυρήλατος Κατάλληλο για στριφτάρια άγκυρας και ρεμέτζο

Κωδικός	91286	91287	91288	91289
Μέγεθος(mm)	6	8	10	13
A(mm)	6	8	10	13
B(mm)	13	16	22	26
C(mm)	64	88	115	155
Όριο αντοχής (kg)	272,16	498,96	698,54	1197,5

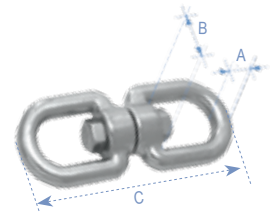

Στριφτάρι με 2 Κρίκους, Inox 316

Επιφάνεια*: Ε.Ρ. Σώμα: Χυτό Κατάλληλο για στριφτάρια άγκυρας και ρεμέτζο

Κωδικός	91232	91233	91234	91235
Μέγεθος(mm)	5	6	8	10
A(mm)	5	6	8	10
B(mm)	13,6	15,6	20,4	24
C(mm)	56,7	63,6	91,3	118
Όριο αντοχής (kg)	160	320	500	875

new



Στριφτάρι Άγκυρας, Inox 316, για Αλυσίδα

Κατασκευασμένο από Inox 316, το Στριφτάρι είναι εξαιρετικά ανθεκτικό στη φθορά/οξειδωση. Τοποθετείται μεταξύ αλυσίδας και άγκυρας. Κατά την ανύψωση της άγκυρας, την περιστρέφει αυτόματα προς τη σωστή κατεύθυνση, ενώ εισέρχεται στο ράουλο. Διατίθενται επιλογές για αλυσίδα πάχους 6-8 mm και 10-12 mm

Κωδικός	74372	74373
για Αλυσίδα φ (mm)	6-8	10-12



Στριφτάρια & Ροδάντζες



Αγκυροβόλιο & Ελλιμενισμός

Ροδάντζες

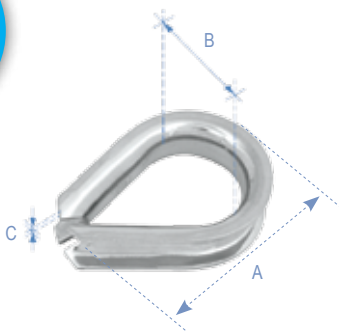

Γαλβανιζέ

Κωδικός	99378	99379	99380	99381	99382	99383	99384	99385	99386	99387	99388	99389	99390	99391
Μέγεθος (mm)	2	3	4	5	6	8	10	12	14	16	18	20	22	25
A(mm)	25	28,5	33	36,5	40	51	57,5	66,5	72	82	92	104	115	125
B(mm)	10	12,5	13	16,5	17	22,5	25,3	31	34,5	37,5	40	45	50,5	54
C(mm)	0,8	1	1,2		1,5		2		2,5		3		4	
Για σύρμα (mm)	2	3	4	5	6	8	10	12	14	16	18	20	22	25

Inox 316

Κωδικός	90443	91163	91164	91165	91166	91167	91168	91169	91170	91171	91172	91173	91174	91175
Μέγεθος (mm)	2	3	4	5	6	8	10	12	14	16	18	20	22	25
A(mm)	25	28,5	33	36,5	40	51	58,5	68	74	83	92	104	115	125
B(mm)	10	12,5	13	15,5	17	22,5	26	31	34	37,5	40	45	50,5	54
C(mm)	0,8	1	1,2		1,5		2		2,5		3		4	
Για σύρμα (mm)	2	3	4	5	6	8	10	12	14	16	18	20	22	25

Επιφάνεια E.P: (Επιφάνεια γυαλισμένη με τη χρήση ηλεκτρικού ρεύματος), Σώμα: Σφυρήλατο

Ροδάντζες



Κωδικός	Σχοινί Ø (mm)	Υλικό	Κωδικός	Σχοινί Ø (mm)	Υλικό
16946	3	Νάυλον PA	44602	12	Νάυλον PA
44592	4		29372	14	
44594	5		44605	16	
44596	6		44607	18	
24134	7		44609	20	
44598	8		44611	22	
44600	10		44613	24	



Σχοινιά Αγκυροβολίου & Αξεσουάρ



Συσκευασμένο

Σχοινιά Αγκυροβολίου - Shock Line, Μαύρο

Τα Ελαστικά Σχοινιά Αγκυροβολίου - Shock Line έχουν ενσωματωμένο λάστιχο υψηλής επιμήκυνσης το οποίο λειτουργεί σαν αμορτισέρ έτσι ώστε να επιτρέπει μικρές και ομαλές κινήσεις του σκάφους όταν είναι αγκυροβολημένο. Επιπλέον, διαθέτουν θηλιά στο ένα άκρο. Θεωρούνται τα πλέον κατάλληλα για πρόσδεση και διατίθενται σε υψηλής ποιότητας πρακτική συσκευασία.

Κωδικός	Διάμετρος (mm)	Μήκος (m)	Όριο Αντοχής (kg)	Επιμήκυνση (mm)	Μήκος Σκάφους (m)
90347	12	8	2300	200	5-10
90348	15	8	3200	250	10-15
90349	18	8	4000	300	15-20

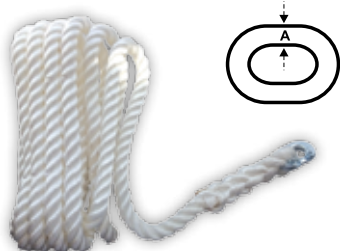
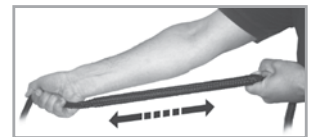

Σχοινιά για Χρήση με Αλυσίδα σε Εργάτη, Τρίκλωνο, με Σύνδεσμο, Νάilon, Αστρο

Κωδικός	72319	72320	72321	72322	72323	72324
Διάμετρος Σχοινιού (mm)		12			14	16
Μήκος (m)	30	60	90	30	60	60
Διάμετρος Συνδέσμου - A (mm)		6			8	10
Όριο Αντοχής (Kg)		2300			2940	3640



Σχοινιά Δεσίματος, Τρίκλωνο, με Διπλή Στρέψη, Μαύρο



Κωδικός	Διάμετρος (mm)	Μήκος (m)	Όριο Αντοχής (Kg)
90854	8	200	640
90855	10		1.230
90856	12		1.360
90857	14		2.010
90858	16	100	2.430
90859	18		3.150
90860	20		3.830
90861	22		4.610
90862	24		5.520

Σχοινιά Δεσίματος, Τρίκλωνο, με Διπλή Στρέψη, Ασπρο

Κωδικός	Διάμετρος (mm)	Μήκος (m)	Όριο Αντοχής (Kg)
90844	8	200	570
90845	10		1.110
90846	12		1.220
90847	14		1.810
90848	16	100	2.190
90849	18		2.830
90850	20		3.450
90851	22		4.150
90852	24		4.970
92350	26		5.510
92352	28	6.430	
92354	30	7.440	
71742	32	8.430	
71743	34	9.360	
71744	36	10.290	
71745	38	10.840	
71746	40	11.390	



Αγκυροβόλιο & Ελλιμενισμός

Σχοινιά Πρόσδεσης, 16-Κλωνο, Διπλής Πλέξης, Polyester, Μαύρο



Κωδικός	Διάμετρος (mm)	Μήκος (m)	Όριο Αντοχής (Kg)
90828	8	200	1600
90829	10	200	1940
90830	12	200	2650
90831	14	200	3465
90832	16	170	4380
90833	18	140	5220
71029	20	100	5500
71030	22	100	5985
71031	24	100	7254

Σχοινιά Πρόσδεσης, 16-Κλωνο, Διπλής Πλέξης, Polyester, Μπλε



Κωδικός	Διαμ. (mm)	Μήκος (m)	Όριο Αντοχής (Kg)
71162	12	200	2000
71163	14	200	3000
71164	16	170	4000
71165	18	140	4500
71166	20	100	5000
71167	22	100	7500
71168	26	100	8500

new



Σχοινιά Aqua-Multi από Πολυπροπυλένιο (επιπλέον), Κίτρινο

Το νέο σχοινιά πρόσδεσης Aqua-Multi είναι επιπλέον, εύκολο στη χρήση, απαραίτητο για ένα ασφαλές αγκυροβόλιο. Κατασκευασμένο από υψηλής αντοχής πολυπροπυλένιο, είναι εξαιρετικά ανθεκτικό, με επιμήκυνση στο σπάσιμο που αγγίζει το 20-25 τοις εκατό. Το 12κλωνο σχοινιά διαθέτει μονή πλέξη, ενώ η κατασκευή του δίνει εξαιρετική ευελιξία, ελαστικότητα και αντοχή στις τριβές. Θα το βρείτε σε κίτρινο χρώμα, σε ποικιλία διαστάσεων, από 10 έως 22 mm.

Κωδικός	Διάμετρος (mm)	Όριο Αντοχής (Kg)
74293	14	3.35Ton / 32.8635KN
74294	18	5.5Ton / 53.955KN
74295	22	7.9Ton / 77.499KN
98286	10	1.65Ton / 16.1865KN



Ιμάντας Αγκυροβολίου, σε Ανοξείδωτο Τροχό

Κωδικός	Διάμετρος (mm)	Μήκος (m)	Όριο Αντοχής (t)
73643	25	50	2
73644	35	50	4
73645	50	70	4



Ποντικιέρα για Σχοινί Πρόσδεσης, Σει 2 Τεμαχίων

Η Ποντικιέρα για Σχοινί Πρόσδεσης της Nuova Rade έχει σχεδιαστεί για να αποτρέπει εύκολα την είσοδο τρωκτικών. Είναι πολύ αποτελεσματική, σταματώντας την είσοδο των αρουραίων στο σκάφος σας.

Κωδικός | 198114

- Από πλυτροπυλένιο που αντέχει την έκθεση στον ήλιο και το θαλασσινό νερό
- Προσαρμόζει άμεσα σε σχοινιά Ø15mm έως Ø35mm χωρίς τροποποίηση
- Παραμένει σταθερή στο σχοινί, χωρίς να γλιστράει
- Διάμετρος 312mm
- Βάρος 0,25kg

Συστήματα Πρόσδεσης



MILLA Αμορτισέρ Κάβων Πρόσδεσης από Καουτσούκ

Κωδικός	44264	44265	44266
Για σκάφη (m)	4.5	7	10
Για σχοινί με Ø (mm)	16	20	20
Μήκος (mm)	220	270	330
Πλάτος (mm)	40	45	50
Πάχος (mm)	33	33	36



Ελατήριο Κάβων Πρόσδεσης, Inox 304

Κωδικός	70621	70622
Μήκος (mm)	460	460
Διάμετρος (mm)	88	90
Όριο αντοχής(kg)	220	420
Μήκος Σκάφους (m)	10	12
Μεγ. Βάρος Σκάφους (ton)	6	8

Material: EPDM rubber



Αμορτισέρ Πρόσδεσης για Σχοινιά

Άθραυστο, ανθεκτικό και αθόρυβο αμορτισέρ πρόσδεσης για σχοινιά. Μειώνει τις ενοχλητικές κινήσεις όταν το σκάφος είναι αγκυροβολημένο.

Υλικό: Ελαστικό EPDM Inox AISI-316 + PE-HD

Κωδικός	Για σχοινί
72698	Ø18mm
72699	Ø22mm





ΗΛΕΚΤΡΙΚΑ TUNNEL THRUSTERS

Η MAX POWER προσφέρει μια ολοκληρωμένη σειρά από 12V και 24V Ηλεκτρικά Tunnel Thrusters που ταιριάζουν απόλυτα τόσο σε μηχανοκίνητα σκάφη όσο και σε ιστιοπλοϊκά. Σχεδιασμένο για μέγιστη απόδοση και διάρκεια, κάθε μοντέλο είναι εύκολο στην τοποθέτηση, ιδιαίτερα οικονομικό στην κατανάλωση και συνδυάζει μια ποικιλία από μοναδικά χαρακτηριστικά.

- Πατενταρισμένος μειωτήρας υψηλής απόδοσης
- Μηδενική συντήρηση
- Ειδικά κατασκευασμένα μοτέρ συνεχούς ρεύματος με υψηλές προδιαγραφές
- Ηλεκτρονικά χειριστήρια με IP67 προστασία
- Ασφαλείς συνδέσεις υψηλής ισχύος

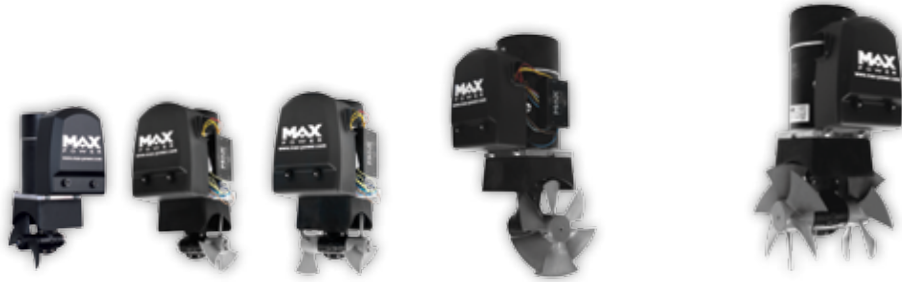

Κωδικός	636061	42529	317603	42530	42531	42532	42533
Μοντέλο	CT 25	CT 35	CT 45	CT 60		CT 80	
Τάση	12V	12 V	12 V	12 V	24 V	12 V	24 V
Μέγιστη Ώση στα 10,75V (kgf/lbs)	26 / 57,2	30 / 66	40 / 88	63 / 138,6	65 / 143	75 / 165	83 / 182,6
Μέγιστη Ώση στα 12V (kgf/lbs)	30 / 66	35 / 77	45 / 99	70 / 154	71 / 158,4	80 / 176	89 / 195,8
Προπέλες	Μονή	Μονή	Διπλή	Μονή	Μονή	Διπλή	
Πηδάλιο (υλικό)	Συνθετικό	Συνθετικό	Συνθετικό	Συνθετικό	Συνθετικό	Συνθετικό	
Ισχύς (kw/hrp)	1.8 / 2.4	2.69 / 3.6	3.23 / 4.3	4.35 / 5.8	4.4 / 5.9	4.79 / 6.4	5.28 / 7.1
Βάρος (kg)	7	9.6	9.65	14.7	14.8	15	15.1
A (mm)	180	190	190	210		210	
B (mm)	145	140	140	140		140	
C (mm)	225	210	210	275		275	
D (mm)	110	125	125	185		185	
E (mm)	4 to 5	4 to 5	4 to 5	6 to 7		6 to 7	
Τύπος Σκάφους	Μέτρα Σκάφους (πόδια/μέτρα)						
Μεγάλο Εκτόπισμα, Υψηλή Αεροδυναμική Αντίσταση	μέχρι 21' / 6,5 m	17' - 25' / 5,2 - 7,6 m	20' - 28' / 6 - 8,5 m	25' - 32,5' / 7,8 - 10 m		28' - 35' / 6 - 10,6 m	
Μέτριο Εκτόπισμα, Μέτρια Αεροδυναμική Αντίσταση	μέχρι 24' / 7,3 m	20' - 28' / 6 - 8,5 m	22,5' - 31' / 6,8 - 9,5 m	26' - 36' / 7,3 - 11 m		30' - 40' / 9 - 12 m	
Μικρό Εκτόπισμα, Χαμηλή Αεροδυναμική Αντίσταση	μέχρι 26' / 7,3 m	21' - 31' / 6,4 - 9,5 m	24' - 34' / 7,3 - 10,3 m	27' - 39' / 8,2 - 11,8 m		33' - 46' / 10 - 14 m	

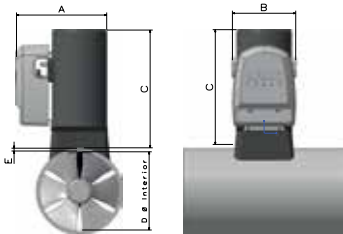

Κωδικός	42534	42535	317557	317558	317586	317606	42542	634361
Μοντέλο	CT 100	CT 125	CT 165	CT 225		CT 300	CT 325	
Τάση	12 V	24 V	24V	24V		24V	24V	
Μέγιστη Ώση στα 10,75V (kgf/lbs)	96 / 211,2	115 / 253	165 / 363	195 / 429		255 / 561	265 / 583	
Μέγιστη Ώση στα 12V (kgf/lbs)	105 / 231	122 / 268,4	185 / 407	250 / 550		300 / 660	325 / 715	
Προπέλες	Διπλή	Διπλή	Διπλή	Διπλή		Διπλή	Διπλή	
Πηδάλιο (υλικό)	Συνθετικό	Συνθετικό	Συνθετικό	Συνθετικό	Μπρούτζος	Μπρούτζος	Μπρούτζος	Αλουμίνιο
Ισχύς (kw/hrp)	7.1 / 9.5	8.58 / 11.5	11.88 / 15.9	14.96 / 20		19.7 / 26.4	19.69 / 26.4	
Βάρος (kg)	24	24	36	37		58.5	59	
A (mm)	250	250	250	270		250	250	
B (mm)	200	200	200	200		250	250	
C (mm)	356	365	430	405		480	480	
D (mm)	185	185	250	250		300	315	
E (mm)	6 to 7	6 to 7	7 to 8	7 to 8		9 to 10	9 to 10	
Τύπος Σκάφους	Μέτρα Σκάφους (πόδια/μέτρα)							
Μεγάλο Εκτόπισμα, Υψηλή Αεροδυναμική Αντίσταση	32' - 10' / 9,7 - 12 m	35' - 46' / 10,6 - 14 m	40' - 52' / 12 - 15,8 m	45' - 58' / 13,7 - 17,6 m		48' - 63' / 14,6 - 19 m	51' - 69' / 15,5 - 21 m	
Μέτριο Εκτόπισμα, Μέτρια Αεροδυναμική Αντίσταση	36' - 48' / 11 - 14,6 m	42' - 55,5' / 12,8 - 17 m	48' - 61' / 14,6 - 18,5 m	53' - 69' / 16 - 21 m		59' - 79' / 18 - 24 m	62' - 87' / 19 - 26,5 m	
Μικρό Εκτόπισμα, Χαμηλή Αεροδυναμική Αντίσταση	39' - 51' / 11,8 - 15,5 m	46' - 60' / 14 - 18 m	54' - 65' / 14,5 - 20 m	60' - 75' / 18 - 22,8 m		67' - 93' / 20,4 - 28 m	68' - 100' / 20,7 - 30,5 m	



THRUSTERS ME ΠΡΟΣΤΑΣΙΑ ΑΝΑΦΛΕΞΗΣ



Η γκάμα των MAX POWER tunnel thrusters με προστασία ανάφλεξης περιλαμβάνει τα μοντέλα CT35 έως CT125. Πιστοποιημένη με ISO 8846, αυτή η σειρά επιτρέπει την ασφαλή χρήση ηλεκτρικού tunnel thruster σε σκάφη που πλέον είτε με πετρέλαιο είτε με βενζίνη, όπου ενδέχεται να υπάρχουν εύφλεκτα αέρια. Τα thrusters με προστασία ανάφλεξης μπορούν, επίσης, να εγκατασταθούν σε περιοχές με υγρασία, όπως ερμάρια πανιών, ή στον καθρέφτη σκαφών με κύτος τύπου "V".

- Προστασία ανάφλεξης σύμφωνα με το ISO 8846 και αδιάβροχο
- Thruster με εύκολη σύνδεση
- Πατενταρισμένος μειωτήρας υψηλής απόδοσης
- Μηδενική συντήρηση
- Ειδικά κατασκευασμένα DC μοτέρ
- Ηλεκτρονικά χειριστήρια για ασυναγώνιστη ασφάλεια
- Ασφαλείς συνδέσεις υψηλής ισχύος

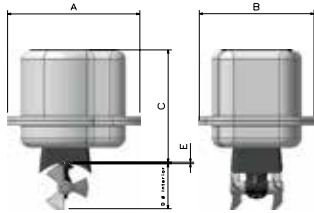

Κωδικός	317609	317610	317611	317613	317614	317615	317616
Μοντέλο	CT 35-IP	CT 45-IP	CT 60-IP	CT 80-IP		CT 100-IP	CT 125-IP
Τάση	12V	12V	12V	12V	24V	12V	24V
Μέγιστη Ώση στα 10,75V (kgf/lbs)	30 / 66	40 / 88	63 / 138,6	75 / 165	83 / 182,6	96 / 211,2	115 / 253
Μέγιστη Ώση στα 12V (kgf/lbs)	35 / 77	45 / 99	70 / 154	80 / 176	89 / 195,8	105 / 231	122 / 268,4
Προπέλες	Μονή	Διπλή	Μονή	Διπλή	Διπλή	Διπλή	Διπλή
Ισχύς (kw/hp)	2,69 / 3,6	3,23 / 4,3	4,35 / 5,8	4,79 / 6,4	5,28 / 7,1	7,1 / 9,5	8,58 / 11,5
Βάρος (kg)	11,6	11,65	17,3	17,6	17,6	27,2	27,2
A (mm)	301		320		390		
B (mm)	230		255		305		
C (mm)	295		375		490		
D (mm)	125		185		185		
E (mm)	4 to 5		6 to 7		6 to 7		
Τύπος Σκάφους	Μέτρα Σκάφους (πόδια/μέτρα)						
Μεγάλο Εκτόπισμα, Υψηλή Αεροδυναμική Αντίσταση	17' - 25' / 5,2 - 7,6 m	20' - 28' / 6 - 8,5 m	25' - 32,5' / 7,8 - 10 m	28' - 35' / 6 - 10,6 m	32' - 10' / 9,7 - 12 m	35' - 46' / 10,6 - 14 m	
Μέτριο Εκτόπισμα, Μέτρια Αεροδυναμική Αντίσταση	20' - 28' / 6 - 8,5 m	22,5' - 31' / 6,8 - 9,5 m	26' - 36' / 7,3 - 11 m	30' - 40' / 9 - 12 m	36' - 48' / 11 - 14,6 m	42' - 55,5' / 12,8 - 17 m	
Μικρό Εκτόπισμα, Χαμηλή Αεροδυναμική Αντίσταση	21' - 31' / 6,4 - 9,5 m	24' - 34' / 7,3 - 10,3 m	27' - 39' / 8,2 - 11,8 m	33' - 46' / 10 - 14m	39' - 51' / 11,8 - 15,5 m	46' - 60' / 14 - 18 m	

ΥΔΡΑΥΛΙΚΑ TUNNEL THRUSTERS

Η γκάμα των MAX POWER υδραυλικών tunnel thrusters είναι κατάλληλη για σκάφη 40'-85', με μεγάλο ως μέτριο εκτόπισμα και υψηλή αεροδυναμική αντίσταση. Ειδικά σχεδιασμένα για αντοχή και απόδοση, τα υδραυλικά tunnel thrusters είναι ιδανικά όταν απαιτείται μεγάλη διάρκεια χρήσης. Κατασκευάζονται από εξαρτήματα ανθεκτικά στη διάβρωση, ενώ παράλληλα είναι στιβαρά, αδιάβροχα και με άλλα μοναδικά χαρακτηριστικά.

- Επώνυμα υδραυλικά εξαρτήματα
- Μεγάλη διάρκεια χρήσης
- Αδιάβροχα
- Πατενταρισμένος μειωτήρας υψηλής απόδοσης
- Μηδενική συντήρηση
- Ηλεκτρονικά χειριστήρια για ασυναγώνιστη ασφάλεια

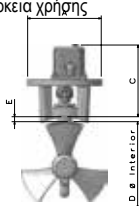

Κωδικός	317588	317590	317589	317591	317607	317598	317599
Μοντέλο	CT 125 HYD			CT 225 HYD	CT 300 HYD	CT 325 HYD	
Μέγιστη Ώση (kgf/lbs)	140 / 308	120 / 264	90 / 198	220 / 441	300 / 529	275 / 551	325 / 606
Υδραυλική Ισχύς (kw)	13,5	11	7,5	13,5	19,5	14	20
Προπέλες	Διπλή	Διπλή	Διπλή	Διπλή	Διπλή	Διπλή	Διπλή
Βάρος (kg)	12	12	12	19	24	24	24
A (mm)	210			220	240	240	
B (mm)	210			220	240	240	
C (mm)	215			220	240	240	
D (mm)	185			250	300	315	
E (mm)	6 to 7			7 to 8	9 to 10	9 to 10	
Τύπος Σκάφους	Μέτρα Σκάφους (πόδια/μέτρα)						
Μεγάλο Εκτόπισμα, Υψηλή Αεροδυναμική Αντίσταση	35' - 46' / 10,6 - 14 m			45' - 58' / 13,7 - 17,6 m	48' - 63' / 14,6 - 19 m	51' - 69' / 15,5 - 21 m	
Μέτριο Εκτόπισμα, Μέτρια Αεροδυναμική Αντίσταση	42' - 55,5' / 12,8 - 17 m			53' - 69' / 16 - 21 m	59' - 79' / 18 - 24 m	62' - 87' / 19 - 26,5 m	
Μικρό Εκτόπισμα, Χαμηλή Αεροδυναμική Αντίσταση	46' - 60' / 14 - 18 m			60' - 75' / 18 - 22,8 m	67' - 93' / 20,4 - 28 m	68' - 100' / 20,7 - 30,5 m	





ΥΔΡΑΥΛΙΚΑ TUNNEL THRUSTERS

Τα thrusters CT 550 HYD & CT 1000 HYD της MAX POWER αποτελούν την κορυφαία επιλογή για σκάφη μέχρι 55 μέτρα. Όλα τα μέρη που βρίσκονται σε επαφή με το νερό είναι σχεδιασμένα με το καλύτερο υδροδυναμικό προφίλ για την αποφυγή αστάθειας. Αποτελούν τα πιο δυνατά tunnel thrusters στην κατηγορία D400 με 4 πτερύγια προπέλας από μεταλλικό υλικό, σχεδιασμένα από την MAX POWER για μέγιστη απόδοση ώσης. Το αντίθετα περιστρεφόμενο σύστημα προσφέρει υψηλότερη απόδοση στην ώση.



Κωδικός Μοντέλο	636211 CT 550 HYD	636428 CT 1000 HYD
Ισχύς Ώσης (kw)	ελάχιστη 42 – μέγιστη 50	ελάχιστη 70 - μέγιστη 85
Ισχύς Μοτέρ (cc/kw)	40	80,4
Διάμετρος Tunnel (mm)	400	500
Απαιτούμενη Πίεση (bar)	ελάχιστη 210 - μέγιστη 250	
Απαιτούμενη Ροή (lt/min)	120	200
Προπέλες	4 πτερύγια, Διπλές, Αντίθετα Περιστρεφόμενες	
Βάρος (kg)	65	145
Μέγιστη Ώση με Ελαφρύ Φορτίο (kgf)	630	1200
Μέγιστη Ώση με Βαρύ Φορτίο (kgf)	550	1000
A (mm)	180	251
B (mm)	378	640
C (mm)	249	322
D (mm)	375	488

Τύπος Σκάφους	Μέτρα Σκάφους (πόδια/μέτρα)	
Μεγάλο Εκτόπισμα, Υψηλή Αεροδυναμική Αντίσταση	63 - 105' / 19 - 35 m	100 - 150' / 30 - 45 m
Μέτριο Εκτόπισμα, Μέτρια Αεροδυναμική Αντίσταση	71 - 125' / 20 - 37,5 m	105 - 156' / 32 - 47,5 m
Μικρό Εκτόπισμα, Χαμηλή Αεροδυναμική Αντίσταση	80 - 140' / 25 - 42 m	115 - 170' / 35 - 52 m

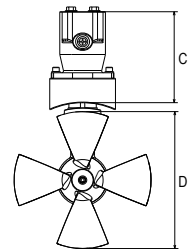
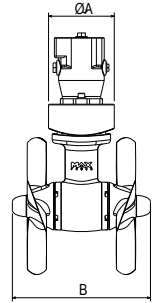

THRUSTERS ΠΡΥΜΝΗΣ

Τα Thrusters Πρύμνης της MAX POWER προσφέρουν μια καινοτόμο λύση στο συχνά δύσκολο έργο εγκατάστασης ενός thruster στην πρύμνη των σύγχρονων μηχανοκίνητων σκαφών.

- Ο συνδυασμός μιας ξηρής περιοχής στην πρύμνη με το σωστό βάθος εμφάτισης και με επαρκή πρόσβαση μπορεί να είναι δύσκολος.
- Σχεδιασμένα λαμβάνοντας υπόψη αυτούς τους περιορισμούς, τα thrusters πρύμνης μπορούν να εγκατασταθούν εξ ολοκλήρου από το εξωτερικό μέρος του κιβωτίου, μειώνοντας σημαντικά την ανάγκη για εσωτερική πρόσβαση. Αυτό επιτρέπει να επιτευχθεί μεγαλύτερο βάθος εμφάτισης.
- Το περίβλημα των thrusters πρύμνης είναι αδιάβροχο και προστατευμένο από ανάφλεξη (ISO 8846), σχεδιασμένο για να αντέχει στη διαβρωτική υγρή ατμόσφαιρα της σεντίνας.
- Πλήρως συναρμολογημένα και δοκιμασμένα στο εργοστάσιό μας, τα thrusters πρύμνης εγγυώνται μακροχρόνια απρόσκοπτη λειτουργία με ελάχιστη συντήρηση.



Διπλή προπέλα

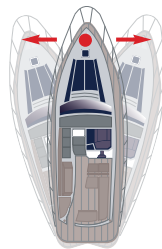

Μόνο με χρήση thruster πλώρης

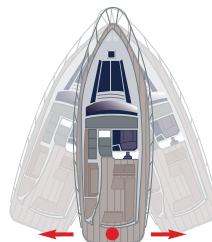

Μόνο με χρήση thruster πρύμνης

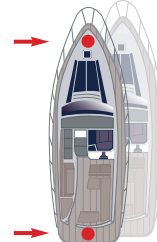

Thrusters πλώρης & πρύμνης

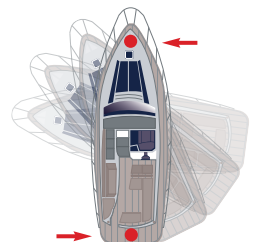

Thrusters πλώρης & πρύμνης

Κωδικός	317625	317628	317629	317630	317631	317632	317633
Μοντέλο	CT45	CT80		CT100	CT125	CT165	CT225
Μέγεθος Σκάφους	6m - 10.5m 20 - 34'	8.5m - 14m 28 - 46'		9.8m - 15.5m 32 - 51'	10.5m - 18m 34 - 59'	12m - 20m 40 - 66'	14m - 22m 46 - 73'
Τάση	12 V	12 V	24 V	12 V	24 V	24 V	24 V
Ώση μέχρι	45 kg	69 kg	75 kg	96 kg	115 kg	160 kg	195 kg
Ισχύς	3.2 kW / 4.3 hp	4.8 kW / 6.4 hp	5.3 kW / 7.1 hp	7.1 kW / 9.5 hp	8.6 kW / 11.5 hp	11.9 kW / 15.9 hp	15 kW / 20 hp
Βάρος	21 kg	31 kg	31 kg	41 kg	41 kg	61 kg	61 kg

ΗΛΕΚΤΡΙΚΑ RETRACTABLE THRUSTERS



Ειδικά σχεδιασμένο για σκάφη από 9 έως 16 μέτρα (30' – 52'), αυτό το ελαφρύ και πρωτοποριακό Ηλεκτρικό Retractable Thruster αποτέλεσε μεγάλη επιτυχία στα ναυπηγεία από την πρώτη στιγμή.

- Ελαφριά συνθετική κατασκευή
- Το πιο χαμηλό προφίλ με το μικρότερο άνοιγμα γάστρας
- Γρήγορο ξεδιπλωμα
- Δεν υπάρχουν εκτεθειμένα κινούμενα μέρη μέσα στο σκάφος
- Προστασία από τα σπρίε – δεν καταβρέχει το σκάφος
- Ιδανικό για σκάφη υψηλών επιδόσεων
- Όταν ξεδιπλώνεται, επιτυγχάνεται το ιδανικό βάθος βύθισης



Αγκυροβόλιο & Ελλιμενισμός



Κωδικός Μοντέλο	317821	317822
Μοντέλο	COMPACT RETRACT™	
Τάση	12 V	24 V
Μέγιστη Ώση (kgf/lbs)	70 / 154	85 / 187
Προπέλες	Διπλή	Διπλή
Ισχύς (kw/hp)	4.79 / 6.4	5.28 / 7.1
Βάρος (kg)	40	40
A (mm)	555	250
B (mm)	388	200
C (mm)	385	365
D (mm)	185	185
E (mm)	241	6 to 7
Τύπος Σκάφους	Μέτρα Σκάφους (πόδια/μέτρα)	
Μεγάλο Εκτόπισμα,	21' - 40' /	35' - 46' /
Υψηλή Αεροδυναμική Αντίσταση	9 - 12 m	10,6 - 14 m
Μέτριο Εκτόπισμα,	35' - 44' /	39' - 50' /
Μέτρια Αεροδυναμική Αντίσταση	10,5 - 13 m	11,5 - 15 m
Μικρό Εκτόπισμα,	36' - 47' /	40' - 51' /
Χαμηλή Αεροδυναμική Αντίσταση	11 - 14 m	12 - 15,5 m

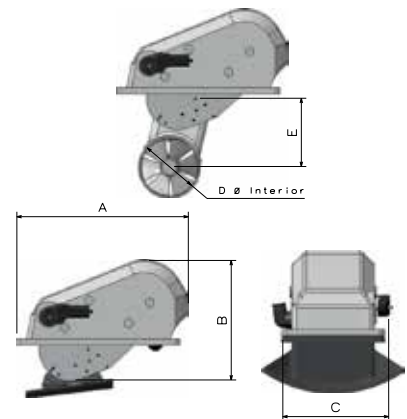

Η σειρά Ηλεκτρικών Κάθετων Retractable Thrusters VIP χρησιμοποιεί ένα πατενταρισμένο πυσσόμενο μηχανισμό. Το μεγαλύτερο ηλεκτρικό Thruster από την σειρά της MAX POWER, το VIP 150, είναι διαθέσιμο σε 12V και 24V και αποτελεί ιδανικός εξοπλισμός υψηλής απόδοσης για ιστιοπλοϊκά και πάρα πολύ γρήγορα μηχανοκίνητα σκάφη.



Κωδικός Μοντέλο	35023	35024	35043
Μοντέλο	VIP 150 ELECTRIC		VIP 250 ELECTRIC
Τάση	12 V	24 V	24 V
Μέγιστη Ώση (kgf/lbs)	96 / 212	115 / 254	145 / 319
Προπέλες	Διπλή	Διπλή	Διπλή
Ισχύς (kw/hp)	7,1 / 9,5	8.56 / 11.5	9,5 / 12.74
Βάρος (kg)	40	40	54
A (mm)	330	360	360
B (mm)	290	360	360
C (mm)	710	765	765
D (mm)	185	250	250
E (mm)	970	1075	1075
E (mm)	240	295	295
Τύπος Σκάφους	Μέτρα Σκάφους (πόδια/μέτρα)		
Μεγάλο Εκτόπισμα,	21' - 40' /	35' - 45' /	
Υψηλή Αεροδυναμική Αντίσταση	9 - 12 m	10,5 - 13,5 m	
Μέτριο Εκτόπισμα,	35' - 44' /	39' - 50' /	
Μέτρια Αεροδυναμική Αντίσταση	10,5 - 13 m	11,5 - 15 m	
Μικρό Εκτόπισμα,	36' - 47' /	40' - 51' /	
Χαμηλή Αεροδυναμική Αντίσταση	11 - 14 m	12 - 15,5 m	

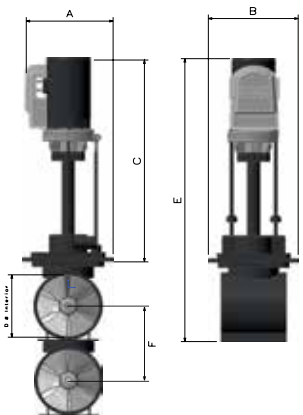

ΥΔΡΑΥΛΙΚΑ RETRACTABLE THRUSTERS

Όταν η απόδοση είναι υψίστης σημασίας, τα Υδραυλικά Retractable Thrusters αποτελούν μια άμοχη λύση. Ελαφριά και παράλληλα δυνατά επιτρέπουν σχεδόν την τέλεια κατανομή του βάρους, γι' αυτό και επάνω, υψηλού κύρους ναυπηγεία εμπιστεύονται επανειλημμένα τα thrusters της MAX POWER όλα αυτά τα χρόνια. Η MAX POWER προσφέρει δύο σειρές προϊόντων σε αυτή την κατηγορία: την κάθετη σειρά Retractable VIP HYD και την κορυφαία αναδιπλούμενη σειρά Retract.



Κωδικός Μοντέλο	317702	317703	317705
Μοντέλο	VIP 150 HYD		VIP 250 HYD
Τάση	12V έλεγχος	24 V έλεγχος	24 V έλεγχος
Μέγιστη Ώση (kgf/lbs)	120 / 264		200 / 441
Προπέλες	Διπλή		Διπλή
Υδραυλική Ισχύς (kw)	10		13,5
Βάρος (kg)	28		37
A (mm)	290		360
B (mm)	290		360
C (mm)	580		620
D (mm)	185		250
E (mm)	810		950
F (mm)	240		295
Τύπος Σκάφους	Μέτρα Σκάφους (πόδια/μέτρα)		
Μεγάλο Εκτόπισμα,	40' - 50' / 12 - 15 m		50' - 65' / 15 - 20 m
Υψηλή Αεροδυναμική Αντίσταση			
Μέτριο Εκτόπισμα,	45' - 55' / 14 - 17 m		54' - 75' / 16,5 - 23 m
Μέτρια Αεροδυναμική Αντίσταση			
Μικρό Εκτόπισμα,	48' - 60' / 14,5 - 18 m		57' - 80' / 17 - 24 m
Χαμηλή Αεροδυναμική Αντίσταση			

- Όταν ξεδιπλώνεται επιτυγχάνεται το ιδανικό βάθος βύθισης
- Αδιάβροχο
- Επιτρέπει ιδανική κατανομή βάρους
- Πατενταρισμένος πυσσόμενος μηχανισμός
- Μειωτήρας υψηλής απόδοσης
- Ελαφρύς σχεδιασμός
- Το μικρότερο άνοιγμα γάστρας στην αγορά στην κατηγορία του

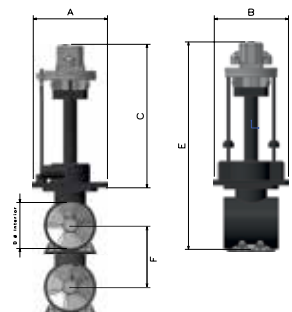



ΥΔΡΑΥΛΙΚΑ RETRACTABLE THRUSTERS

R 200/6 - R 200/8

Το R 200, με επανασχεδιασμό συστημάτων ελέγχου, είναι το μικρότερο μοντέλο στη σειρά Re-tract της MAX POWER. Σχεδιασμένο για κορυφαία σκάφη, αυτό το υδραυλικό Retractable Thruster εγκαθίσταται διαχρονικά σε διακεκριμένα σκάφη από 45' - 68' πόδια. Διαθέτει πατενταρισμένο πτυσσόμενο μηχανισμό που επιτρέπει την κάθετη αναδίπλωση του thruster χρησιμοποιώντας τον ελάχιστο δυνατό χώρο μέσα στο σκάφος με το μικρότερο άνοιγμα γάστρας στην αγορά στην κατηγορία του.

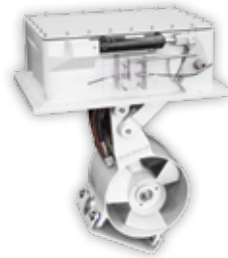

Κωδικός	317803	317804	317810	317811
Μοντέλο	R 200/6	R 200/8	R 300/15	R 300/21
Αξιολόγηση Ισχύος (hp)	10 / 17		20 / 34	
Ώση	10 kgf ανά kw		11 kgf ανά kw	
Μέγιστη Υδραυλική Ισχύς (kw)	13		25	
Υδραυλική Ισχύς	20 lpm / 200-230 bar	30 lpm / 220-250 bar	28-35 lpm / 220-260 bar	45-55 lpm / 230-270 bar
Επιλογές Πακέτων Ισχύος	PTO & 24V		PTO & 24V	
Υδραυλικό Μοτέρ	Έμβολο		Έμβολο	
Μηχανισμός Ανοίγματος/Κλεισίματος	Ηλεκτρικό & Χειροκίνητο		Υδραυλικό & Ελατήριο Αερίου	
Προπέλες	Διπλή, 2 πτερύγια		Διπλή, 3 πτερύγια	
Βάρος (kg)	35		73	
A (mm)	500		665	
B (mm)	355		500	
C (mm)	320		450	
D (mm)	200		300	
E (mm)	255		360	

Τύπος Σκάφους	Μέτρα Σκάφους (πόδια/μέτρα)	
Μεγάλο Εκτόπισμα, Υψηλή Αεροδυναμική Αντίσταση	45' - 56' / 14 - 17 m	60' - 85' / 18 - 26 m
Μέτριο Εκτόπισμα, Μέτρια Αεροδυναμική Αντίσταση	49' - 61' / 15 - 18,5 m	77' - 95' / 23,5 - 29 m
Μικρό Εκτόπισμα, Χαμηλή Αεροδυναμική Αντίσταση	53' - 69' / 16 - 21 m	75' - 104' / 23 - 32 m

R450/34 - R450/40 - R450/50

Ελαφριά και ανθεκτικά, αυτά τα thrusters έχουν σχεδιαστεί ειδικά τόσο για ιστιοπλοϊκά όσο και για μηχανοκίνητα σκάφη 80'-136'. Με διπλό μηχανισμό κλειδώματος, το R450 μπορεί να αντέξει το χτύπημα που υφίστανται τα υπεράκτια σκάφη.



Κωδικός	317813	317814	317912	317819
Μοντέλο	R 450/34	R 450/40	R 450/50	R 600
Αξιολόγηση Ισχύος (hp)	50 / 65 / 80		75 / 110	
Ώση	11 kgf ανά kw		11 kgf ανά kw	
Μέγιστη Υδραυλική Ισχύς (kw)	60		85	
Υδραυλική Ισχύς	Upon Request		Upon Request	
Επιλογές Πακέτων Ισχύος	PTO		PTO	
Υδραυλικό Μοτέρ	Έμβολο		Έμβολο	
Μηχανισμός Ανοίγματος/Κλεισίματος	Υδραυλικό & Ελατήριο Αερίου		Twin Hydraulic	
Προπέλες	Διπλή, 5 πτερύγια		Μονή, 4 πτερύγια	
Βάρος (kg)	165		320	
A (mm)	940		1210	
B (mm)	748		967	
C (mm)	460		985	
D (mm)	450		600	
E (mm)	540		772	

Τύπος Σκάφους	Μέτρα Σκάφους (πόδια/μέτρα)	
Μεγάλο Εκτόπισμα, Υψηλή Αεροδυναμική Αντίσταση	80' - 110' / 24 - 33,5 m	100' - 140' / 30,5 - 43 m
Μέτριο Εκτόπισμα, Μέτρια Αεροδυναμική Αντίσταση	90' - 125' / 27,5 - 38 m	110' - 150' / 33,5 - 46 m
Μικρό Εκτόπισμα, Χαμηλή Αεροδυναμική Αντίσταση	100' - 138' / 30,5 - 42 m	125' - 165' / 38 - 50 m

R 300/15 - R 300/21

Τόσο ελαφριά όσο και πανίσχυρη, αυτή η μονάδα προτιμάται συνεχώς από επώνυμα ναυπηγεία σε όλο τον κόσμο εδώ και πολλά χρόνια και είναι ιδανικό για σκάφη από 60' - 104' πόδια. Διαθέτει πατενταρισμένο πτυσσόμενο μηχανισμό που επιτρέπει την κάθετη αναδίπλωση του thruster, χρησιμοποιώντας τον ελάχιστο δυνατό χώρο μέσα στο σκάφος με το μικρότερο άνοιγμα γάστρας στην αγορά στην κατηγορία του.

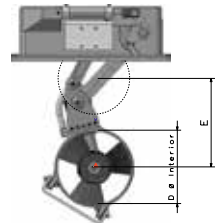
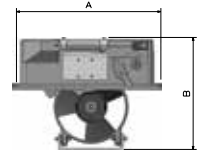

R600

Ο έξυπνος σχεδιασμός καθιστά αυτό το thruster το ελαφρύτερο και αναμφισβήτητο το ασφαλέστερο 100 HP retractable thruster. Ο πτυσσόμενος μηχανισμός, το σύστημα κλειδώματος και τα επιθέματα μεταφοράς φορτίων στο κύτος είναι εμπνευσμένα από την αεροναυπηγική βιομηχανία, καθιστώντας την μονάδα ιδανική για σκάφη 100'-167' όπου η απόδοση αποτελεί μέγιστη προτεραιότητα.

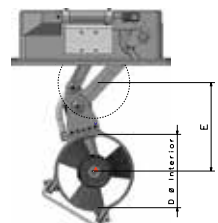
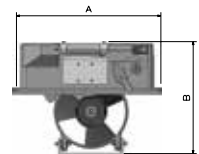
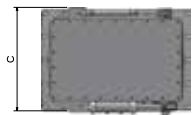

ANL FUSE & ANL FUSE HOLDER



Μοντέλο Thruster	CT25	CT35 / CT45	CT60 / CT80 C. Retract	CT60 / CT80 / C. Retract	CT100 / VIP150	CT125 / VIP150	CT165	CT225
Τάση	12 V	12 V	12 V	24 V	12 V	24 V	24 V	24 V
Amp	150 A	175 A	225 A	175 A	400 A	225 A	325 A	400 A
Fuse	636342	636343	636344	636343	636346	636344	636345	636346
Fuse holder	636347							

ΠΙΝΑΚΕΣ ΕΛΕΓΧΟΥ & ΑΣΥΡΜΑΤΑ ΧΕΙΡΙΣΤΗΡΙΑ

Όλοι οι πίνακες ελέγχου και τα χειριστήρια είναι ειδικά σχεδιασμένα για χρήση με την πλήρη γκάμα των MAX POWER thrusters τόσο των tunnel όσο και των retractable. Καθώς τοποθετούνται με μία μόνο τρύπα, οι πίνακες αυτοί είναι εύκολοι στην εγκατάσταση και επωφελούνται από ένα απλό και εύκολο αντικαταστάσιμο αδιάβροχο κάλυμμα. Κάθε πίνακας είναι πλήρης με αρσενικούς και θηλυκούς συνδέσμους έχοντας ένα επαναχρησιμοποιήσιμο σύστημα σύνδεσης.

- Διαθέσιμοι σε μαύρο ή γκρι χρώμα
- Αδιάβροχοι
- Εύκολοι στην τοποθέτηση
- Αντικαταστάσιμο κάλυμμα με κλιπ
- Ασφαλής λειτουργία



Μοντέλο	Πίνακας Ελέγχου		Με απλό λεβιέ		Με Διπλό Λεβιέ	
Κωδικός	318200	318201	318202	318203	318204	318205
Χρώμα	Μαύρο	Γκρι	Μαύρο	Γκρι	Μαύρο	Γκρι
Συμβατό με	Όλα τα thrusters					
Διαστάσεις	65 x 65 mm		65 x 65 mm		65 x 117 mm	



Μοντέλο	Διπλός Πίνακας Ελέγχου	Με Λεβιέ		Με απλό λεβιέ	Πίνακας Ελέγχου Σκάφους
Κωδικός	318233	318206	318224	318226	318234
Χρώμα	Μαύρο	Μαύρο	Γκρι	Μαύρο	Μαύρο
Συμβατό με	Όλα τα retractable thrusters, σε συνδυασμό με 318204 - 318205 - 318234	Όλα τα Compact Retract VIP & R200		R300 & R450	Συνδυαστική χρήση thruster πλήρης και πρόμηνης
Διαστάσεις	65 x 117 mm	65 x 117 mm		65 x 117 mm	65 x 117 mm

Αναλογικό Ηλεκτρονικό Σετ Συστήματος για Tunnel Thrusters



Συμβατό με:
Ηλεκτρικά tunnel thrusters

Κωδικός | 72632

Περιλαμβάνεται:
1 - Κουτί ελέγχου, CT Thruster, 24V
2 - Τροφοδοτικό, CT Thrusters, 24V, 900A
3 - Πίνακας ελέγχου με λεβιέ, CT Thrusters, 5V





Ασύρματο Χειριστήριο

Κωδικός	312973	312974	312971	312972	312969	312970
Συχνότητα	868 MHz	915 MHz	868 MHz	915 MHz	868 MHz	915 MHz
Περιγραφή	Πομπός + Δέκτης (Ε.Ε)	Πομπός + Δέκτης (Η.Π.Α.)	Επιπλέον δέκτης (Ε.Ε)	Επιπλέον δέκτης (Η.Π.Α.)	Εφεδρικός πομπός (Ε.Ε)	Εφεδρικός πομπός (Η.Π.Α.)

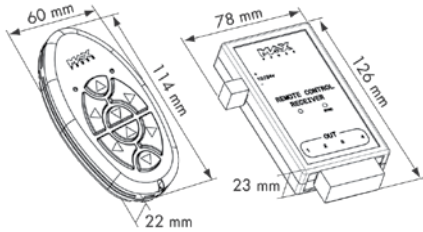

* 868 MHz είναι η εγκεκριμένη συχνότητα για την Ευρώπη και την Αυστραλία. Τα 915 MHz είναι η επιτρεπόμενη συχνότητα για τον Καναδά και τις ΗΠΑ. Απαγορεύεται η λιανική πώληση και η χρήση μη εγκεκριμένων πομπών και δέκτων συχνότητας. Για όλες τις άλλες χώρες, συμβουλευτείτε τον ισχύοντα τοπικό κανονισμό.



Μπαλόνια



R SERIES - Μπαλόνια

Η σειρά R περιλαμβάνει στρογγυλά μπαλόνια μεγάλης αντοχής. Το ενισχυμένο «μάτι» τους είναι κατασκευασμένο με τέτοιο τρόπο ώστε να προσφέρει επιπλέον δύναμη και αντοχή έχοντας τα περισσότερα νεύρα από κάθε άλλο μπαλόνι της αγοράς, γεγονός που τα ξεχωρίζει. Πρόκειται για πολυχρηστικά μπαλόνια, ιδανικά για επαγγελματικό ψάρεμα ακόμη και σε αντίξοες συνθήκες. Τα συγκεκριμένα μπαλόνια μπορούν να χρησιμοποιηθούν για σήμανση σε ωκεανό, θάλασσα, ποτάμι ή λίμνη. Είναι ευρέως δημοφιλή για την αντοχή τους μεταξύ των επαγγελματιών αλιέων. Η ενιαία κατασκευή τους (μονοκόμμητη) και το ισόποσο πάχος σε όλο το σώμα αποτελούν τα βασικά χαρακτηριστικά που τους προσδίδουν αξιοπιστία και τα καθιστούν δημοφιλή. Επίσης, διαθέτουν απλή βαλβίδα για ευκολία στο φούσκωμα, είναι ανθεκτικά στις UV ακτίνες και διακρίνονται για το μοναδικό γυαλιστερό τελειώμα τους.

Πίεση φουσκώματος:
2.1lbs/0, 15bar at 68°F/20°C

Υλικό: Plastisol PVC
Διαδικασία παραγωγής: Ενιαία κατασκευή (μονοκόμμητη)



R0



R1



R2



R3



R4



R5



R6

Συνδυάστε με
OCEAN Καλύμματα
Μπαλονιών
σελίδα 99



Μοντέλο	Κωδικός	Κωδικός	Διαστάσεις A x B (mm)	Διάμετρος Ματιού D (mm)	Όγκος ανά προϊόν (lt)	Αντωση (kg)	Βάρος (kg)	Κάλυμμα OCEAN	Μέγεθος Σκάφους (ft/m)
R0	71993	72001	220 x 300	15	5,9	6	0,7	-	μέχρι 16/μέχρι 5
R1	71994	72002	280 x 380	24	12,9	14	1,2	49934	10-20/3-6
R2	71995	72003	380 x 500	28	30,9	32	2	49358	20-35/6-11
R3	71996	72004	440 x 580	28	49	54	3	49359	25-40/8-12
R4	71997	72005	520 x 680	28	82,6	90	4	49360	35-45/11-14
R5	71998	72006	680 x 900	30	179,1	205	6,2	49361	40-55/12-17
R6	71999	72007	880 x 1120	38	376	400	8	49362	55-70/17-21

Διαθέσιμο σε κίτρινο χρώμα κατόπιν και επαρκούς ποσότητας.

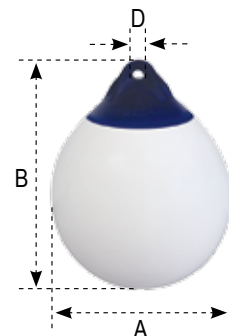

H SERIES – Heavy-Duty Μπαλόνια

Η κλασική σειρά των μπαλονιών OCEAN. Κατασκευάζονται από Plastisol PVC με ενιαία κατασκευή (μονοκόμμη) και ισόποσο πάχος σε όλο το σώμα. Η σειρά μπαλονιών H διαθέτει ενισχυμένο «μάτι» και στα δύο άκρα για απόλυτη αντοχή και κράτημα. Πρόκειται για πολυχρηστικά μπαλόνια, ιδανικά και για χρήση σε αντιζέρες συνθήκες. Επίσης, διαθέτουν απλή βαλβίδα για ευκολία στο φούσκωμα, είναι ανθεκτικά στις UV ακτίνες και διακρίνονται για το μοναδικό γυαλιστερό τελειώμα τους. Είναι κατάλληλα για κάθε χρήση και κάθε είδος σκάφους από 10' έως 50' πόδια.

Πίεση φουσκώματος:
2.1lbs/0,15bar at 68°F/20°C
Υλικό: Plastisol PVC
Διαδικασία παραγωγής:
Ενιαία κατασκευή (μονοκόμμη)

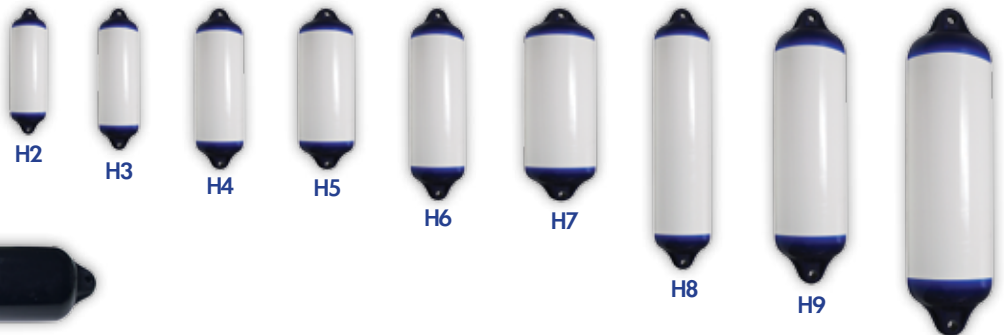

Μοντέλο	Κωδικός	Κωδικός	Διαστάσεις A x B (mm)	Διαμέτρος Ματιού D (mm)	Όγκος ανά προϊόν (lt)	Βάρος (kg)	Κάλυμμα OCEAN	Μέγεθος Σκάφους (ft/m)
H2	71984	72453	140 x 500	13	6,3	0,70	-	10-20/3-6
H3	71985	72148	160 x 560	18	9,1	1,20	49932	15-30/5-9
H4	71986	72454	190 x 640	18	14,5	1,75	72631	20-35/6-11
H5	71987	72137	220 x 640	22	18,6	2	49351	25-40/8-12
H6	71988	72138	220 x 760	22	23,2	2,30	49352	30-45/9-14
H7	71989	72455	280 x 760	24	35,1	3	49354	35-50/11-15
H8	71990	72139	220 x 1040	22	33,8	3	49353	40-55/12-17
H9	71991	72456	280 x 1090	24	55,4	4	49355	45-60/14-18
H10	71992	-	380 x 1470	45	127	7,2	-	over 65/over 20

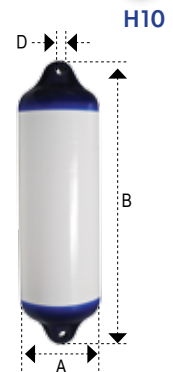

Συνδυάστε με
OCEAN Καλύμματα
Μπαλονιών
σελίδα 99



U SERIES – Utility Μπαλόνια

Η σειρά U της OCEAN είναι ιδανική για κάθε σκάφος και χρήση. Συνδυάζουν απλότητα και κομψότητα χαρίζοντας το απόλυτο στυλ στο σκάφος σας με το γυαλιστερό τους φινιρίσμα. Μπορείτε να επιλέξετε ανάμεσα σε λευκό, μπλε ρουά ή μαύρο χρώμα και σε έξι διαφορετικά μεγέθη. Κατασκευάζονται από υλικό Plastisol PVC, με ενιαία κατασκευή (μονοκόμμη) και με ισόποσο πάχος σε όλο το σώμα του μπαλονιού, γεγονός που τα καθιστά τα πιο ποιοτικά και χρηστικά μπαλόνια της αγοράς. Η απλή βαλβίδα παρέχει εύκολο φούσκωμα και παράλληλα μέγιστη προστασία. Η σειρά μπαλονιών U προσφέρει ανταγωνιστική τιμή χωρίς να θυσιάζει καθόλου την ποιότητα!

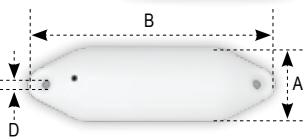

Υλικό: Plastisol PVC
Διαδικασία παραγωγής: Ενιαία κατασκευή (μονοκόμμη)

Μοντέλο	Κωδικός	Κωδικός	Κωδικός	Διαστάσεις A x B (mm)	Διάμετρος Ματιού D (mm)	Όγκος ανά προϊόν (lt)	Βάρος (Kg)	Κάλυμμα OCEAN	Μέγεθος Σκάφους (ft/m)
U0	72260	72358	72359	100 x 330	13	1,8	0,40	-	μέχρι 10/ μέχρι 3
U1	72261	72360	72361	120 x 400	16	3,6	0,52	-	10-20/3-6
U2	72262	72362	72363	140 x 500	16	6,3	0,80	-	15-25/5-8
U3	72263	72364	72365	160 x 560	19	9,1	1	49932	15-30/5-9
U4	72264	72366	72367	190 x 640	19	14,5	1,55	72631	20-35/6-11
U5	72265	72368	72369	220 x 640	22	18,6	2	49351	25-40/8-12
U6	72557	72558	72559	220 x 760	22	21,1	3	49352	30-45/9-14



CH SERIES – Centre Hole Μπαλόνια

Η σειρά μπαλονιών CH είναι ιδανική για πολλές και διαφορετικές χρήσεις, καθώς έχει σχεδιαστεί τόσο για οριζόντια όσο και για κάθετη εφαρμογή σε οποιοδήποτε σκάφος μικρού ή μετρίου μεγέθους. Η CH σειρά της OCEAN συνδυάζει απλότητα και κομψότητα, με μοναδικό γυαλιστερό τελείωμα που χαρίζει το απόλυτο στυλ στο σκάφος σας. Επιπρόσθετα, τα μπαλόνια της σειράς CH διαθέτουν ενιαία κατασκευή (μονοκόμμητη) από Plastisol PVC με ισόποσο πάχος σε όλο το σώμα του μπαλονιού. Η απλή βαλβίδα του προσφέρει εύκολο φούσκωμα και παράλληλα μέγιστη προστασία. Τα CH μπαλόνια συνοδεύονται από λευκό σχοινί, για να κάνουν τη ζωή σας πιο εύκολη!

Μοντέλο	Κωδικός	Διαστάσεις A x B (mm)	Διάμετρος Τρύπας (mm)	Μήκος Σχοινοῦ (mm)	Όγκος ανά προϊόν (lt)	Βάρος (Kg)	Κάλυμμα OCEAN	Μέγεθος Σκάφους (ft/m)
CH0	72266	100 x 300	16	1000	2,9	0,5	-	μέχρι 15/ μέχρι 5
CH1	72267	150 x 430	16	1200	9	1	49932	15-25/5-8
CH2	72268	200 x 550	16	1400	23,4	2	49351	15-35/5-11

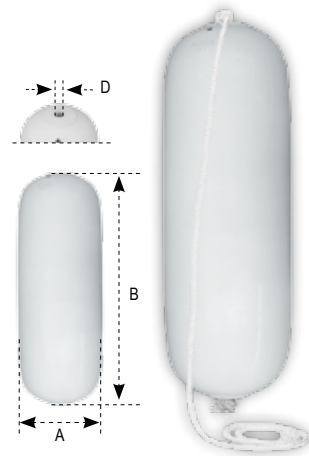

Συνδυάστε με
OCEAN Καλύμματα
Μπαλονιών
σελίδα 99



Υλικό: Plastisol PVC
Διαδικασία παραγωγής: Ενιαία κατασκευή (μονοκόμμητη)



RT Series – Μπαλόνια Rope-Through

Η σειρά μπαλονιών RT-Rope Through έχει σχεδιαστεί τόσο για οριζόντια όσο και για κάθετη εφαρμογή σε οποιοδήποτε σκάφος, καθιστώντας τα ιδανικά μπαλόνια για πολλαπλές χρήσεις. Διακρίνονται για την απόδοσή τους, καθώς διαθέτουν ενισχυμένα νεύρα για επιπλέον αντοχή και προστασία. Επιπλέον, όπως όλα τα μπαλόνια της OCEAN, κατασκευάζονται από Plastisol PVC, με ενιαία κατασκευή (μονοκόμμητη) και ισόποσο πάχος σε όλο το σώμα. Η απλή βαλβίδα του μπαλονιού προσφέρει εύκολο φούσκωμα και παράλληλα μέγιστη προστασία.

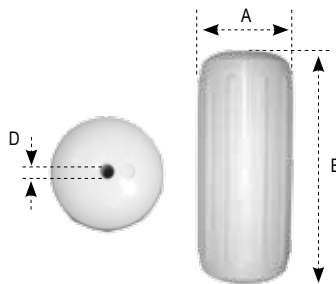

Πίεση φουσκώματος: 2.1 lbs / 0.15 bar at
68°F / 20°C

Υλικό: Plastisol PVC
Διαδικασία παραγωγής:
Ενιαία κατασκευή (μονοκόμμητη)

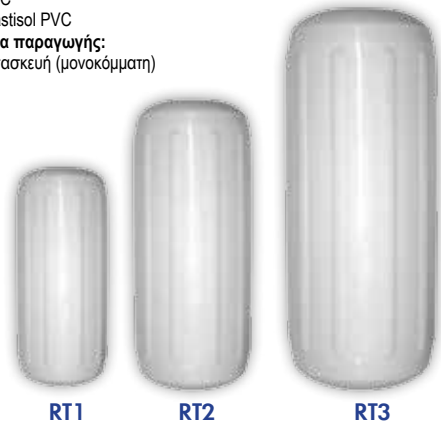

Μοντέλο	Κωδικός	Διαστάσεις A x B (mm)	Διαμετρος Σωλήνα D (mm)	Όγκος ανά προϊόν (lt)	Βάρος (kg)	Κάλυμμα OCEAN	Μέγεθος Σκάφους (ft/m)
RT1	72107	160 x 395	16	7,7	0,5	49932	15-25/5-8
RT2	72108	215 x 520	16	18,3	1	49351	25-35/8-11
RT3	72109	265 x 685	16	36,6	2	-	35-50/11-15

Μπαλόνια Μουστάκι

Τα μπαλόνια Μουστάκι έχουν σχεδιαστεί για να προστατεύουν την πλήρη του σκάφους. Αυτή η σειρά αποτελεί την πιο αποτελεσματική και οικονομικά προσιτή λύση. Παράγονται σε δύο διαφορετικά μεγέθη, ώστε να ταιριάζουν σε όλα τα διαφορετικά σκάφη και σε μπλε και λευκό χρώμα, με υλικό ανθεκτικό στην υπεριώδη ακτινοβολία, ώστε να αποφεύγεται το ξεθώριασμα κάτω από τον ήλιο. Διαθέτουν τρία μάτια για εύκολη και ασφαλή τοποθέτηση και για να βεβαιωθείτε ότι θα παραμείνουν στη θέση τους, σταθερά στην πλήρη του σκάφους. Η απλή βαλβίδα του μπαλονιού προσφέρει εύκολο φούσκωμα και παράλληλα μέγιστη προστασία.

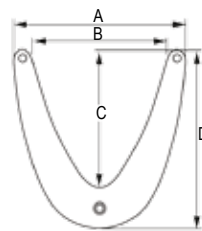

Μέγεθος	Κωδικός	Κωδικός	A (mm)	B (mm)	C (mm)	D (mm)
Medium	72908	72909	360	280	260	340
Large	72910	72911	520	440	390	490



Μπαλόνια Πλαϊνά για Optimist, Γκρι

Κωδικός	Υλικό	Πίεση αέρα (max)	Διαστάσεις
57353	PVC	0,5PSI	41x100cm
57354	Nylon με TPU	3,6PSI	

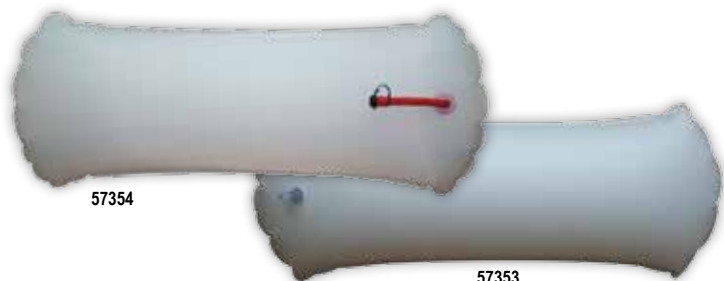

EASystore PLUS Φουσκωτά Μπαλόνια

Τα φουσκωτά μπαλόνια "EasyStore Plus" κατασκευάζονται από ενισχυμένο και ιδιαίτερα ανθεκτικό υλικό PVC. Είναι ελαφριά και απλά στη χρήση, ενώ μπορείτε εύκολα να τα ξεφουσκώνετε όταν είστε εν πλω και να τα αποθηκεύετε σε μικρούς χώρους. Το φουσκωμα τους είναι ιδιαίτερα απλό αφού πραγματοποιείται με οποιαδήποτε τρόμπτα αέρος απλή ή ηλεκτρική. Τα φουσκωτά μπαλόνια "EasyStore Plus" διατίθενται σε διάφορα μεγέθη, σε ανοιχτό γκρι χρώμα και όλα συμπεριλαμβάνουν σχοινί.

- Πάχος: 0,9mm
- Υλικό: Ενισχυμένο PVC
- Κρίκος D
- Σχοινί: Ø 7mm
- Συνιστώμενη πίεση αέρα: 2,4psi

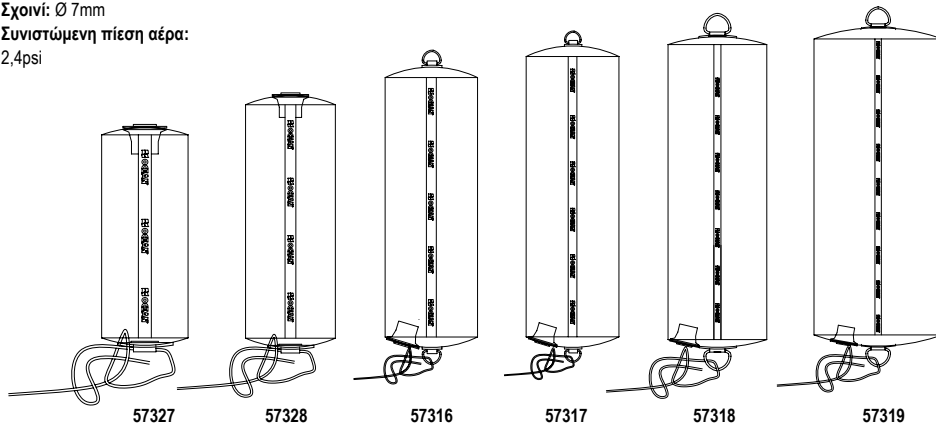

Κωδικός	Διάμετρος (mm)	Μήκος (mm)	D-ring στην κορυφή	D-ring στο κάτω μέρος	Αντωση (kg)	Σχοινί (m)	Κάλυμμα OCEAN	Μέγεθος Σκάφους (ft/m)
57327	200	500	-	θηλιά	15	3	72631	20-30/6-9
57328	250	700	-	θηλιά	35	3	49354	30-40/9-12
57316	280	850	1	1	52	3	49355	40-50/12-15
57317	320	1040	1	1	84	3	72625	50-70/15-21
57318	420	1320	1	1	184	5	72626	40-140/21-43
57319	600	1500	1	1	427	5	72627	140-210/43-64



MAGNUS Φουσκωτά Μπαλόνια

Τα φουσκωτά μπαλόνια "Magnus" είναι ειδικά σχεδιασμένα για mega yachts και κατασκευάζονται από ενισχυμένο υλικό PVC. Υπάρχουν επιλογές με 1 ή 3 κρίκους D που συνδέονται σε κάθε πλευρά του μπαλονιού, καθώς επίσης και ιμάντες περιτύλιξης για μεγαλύτερη ανθεκτικότητα και αντοχή. Είναι ελαφριά σε σχέση με το μέγεθός τους κι εύκολα στη χρήση τους. Όταν είναι ξεφουσκωτά μπορούν να αποθηκευτούν καταλαμβάνοντας πολύ μικρό χώρο. Μπορούν να φουσκώσουν γρήγορα με οποιαδήποτε standard ή ηλεκτρική τρόμπτα και τοποθετούνται εύκολα με το σχοινί που διατίθεται. Καπετάνιοι μεγάλων σκαφών ανά τον κόσμο εμπιστεύονται τα φουσκωτά μπαλόνια "Magnus", καθώς δεν τους έχουν απογοητεύσει. Τα καλύμματα είναι προαιρετικά αλλά η χρήση τους συνιστάται αν επιθυμείτε να προσθέσετε επιπλέον στυλ. Τα φουσκωτά μπαλόνια "Magnus" είναι διαθέσιμα σε διάφορα μεγέθη, σε μαύρο χρώμα.



- Πάχος: 1.2 mm
- Υλικό: Ενισχυμένο PVC
- Κρίκος D
- Ενισχυμένοι ιμάντες περιτύλιξης
- Συνιστώμενη πίεση αέρα: 2,4psi

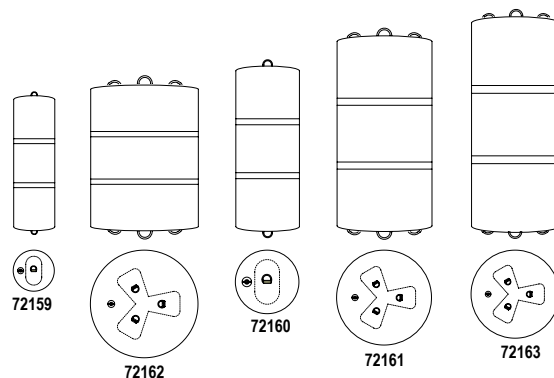
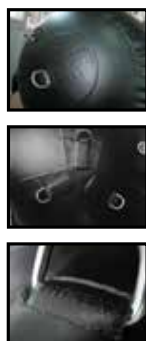

Κωδικός	Διάμετρος (mm)	Μήκος (mm)	D-ring στην κορυφή	Αντωση (kg)	D-ring στο κάτω μέρος	Κάλυμμα OCEAN	Μέγεθος Σκάφους (ft/m)
72159	420	1450	1	184	1	72626	130-190/40-58
72162	1100	1700	3	1420	3	72629	130-190/40-58
72160	650	1750	1	1290	1	72627	140-210/43-64
72161	970	2100	3	534	3	72628	over 200/over 60
72163	900	2350	3	1345	3	72630	over 210/over 67



SOLOVELA

Το μπαλόνι ιστιοπλοϊκού σκάφους SOLOVELA ήρθε να αλλάξει τα δεδομένα στα μπαλόνια σκαφών. Προσφέρει απόλυτη προστασία στο σκάφος σας από χτυπήματα και τυχόν φθορές που συμβαίνουν στις μαρίνες, καθώς είναι κατασκευασμένο με τεχνολογία Flexible Integral PU Skin Foam προσφέροντας υψηλή απορρόφηση σε πιέσεις και απότομα χτυπήματα χωρίς την παραμικρή αλλοίωση και χωρίς να ξεφουσκώνει. Επίσης, μπορεί να χρησιμοποιηθεί ως σκαλοπάτι για να ανεβείτε στο σκάφος καθώς και ως στήριγμα για την πλάτη του καπετάνιου ή των επιβατών. Διατίθεται με έτοιμο κάλυμμα σε 2 χρώματα (μπλε & άμμου), με προστασία από την ακτινοβολία UV, με λευκό πολυεστερικό σχοινί 3m. Έχει μια διάτρητη τρύπα, από την οποία εξέρχεται το σχοινί, με ενισχυμένο νάιλον για μεγαλύτερη αντοχή και ασφάλεια στην πρόσδεση.

M (mm)	Y (mm)	Π (mm)	🚤 (ft)	📦 (kg)
380	600	190	30-70	4,2

Κατάλληλα για



● 473215 | ○ 197742



Δοκιμασμένα σε πίεση 12 τόνων ανά dm² κάτι που αποδεικνύει την υψηλή απόδοση προστασίας για το σκάφος σας!



Αγκυροβόλιο & Ελλιμενισμός



Συνδυάστε με

OCEAN Καλύμματα
Μπαλονιών
σελίδα 99

Κάλυμμα για SOLOVELA

● 197782 | ○ 197783

TYPE A Clip-on Μπαλόνια

Τα καλύτερα μπαλόνια σκάφους στην κατηγορία τους ως προς την απόδοση προστασίας και αντοχή στο χρόνο. Μια καινοτομία που τα χαρακτηρίζει είναι η εσοχή κατά μήκος του σώματος, ώστε να τοποθετούνται σταθερά στα ρέλια του σκάφους (με διάμετρο από 20 έως 30 mm). Αποτελούν τα πρώτα και μοναδικά μπαλόνια με τέτοια τοποθέτηση. Επίσης, είναι κατασκευασμένα με τεχνολογία Flexible Integral PU Skin Foam προσφέροντας έτσι μέγιστη προστασία στο σκάφος από τυχόν χτυπήματα και φθορές. Η τοποθέτηση μπορεί να είναι οριζόντια ή κάθετη. Διαθέτουν μια διάτρητη τρύπα, από την οποία εξέρχεται το σχοινί, με ενισχυμένο νάιλον για μεγαλύτερη αντοχή και ασφάλεια στην πρόσδεση.

Μοντέλο	Κωδικός	Κωδικός
A1	○ 197747	● 197748
A2	○ 197749	● 197750
A3	○ 197751	● 197752
A4	○ 197753	● 197754

Μοντέλο	Ø (mm)	M (mm)	📦 (kg)	🚤 (ft)	Ø Ρέλια (mm)
A1	160	380	1,5	20	20-26
A2	200	460	2,5	33	20-28
A3	230	530	3,8	43	25-30
A4	250	600	4,8	>43	25-30



Κατάλληλο για



MATCH 60

Το Match 60 προσφέρει απόλυτη προστασία στο σκάφος σας από χτυπήματα και τυχόν φθορές που συμβαίνουν στις μαρίνες, καθώς είναι κατασκευασμένο με τεχνολογία Flexible Integral PU Skin Foam έχοντας έτσι υψηλή απορρόφηση σε πιέσεις και απότομα χτυπήματα χωρίς την παραμικρή αλλοίωση και χωρίς να ξεφουσκώνει. Το καινοτόμο σχήμα του συνδυάζει εργονομία και προσφέρει προστασία της πρύμνης η οποία αποτελεί ένα από τα πιο ευάλωτα μέρη του σκάφους. Παραμένει σταθερό και είναι κατάλληλο για οποιοδήποτε σχήμα πρύμνης. Το Match 60 είναι ιδανικό για τον ελλιμενισμό καθώς μπορεί να προστατέψει την πρύμνη ή πλήρη του σκάφους. Διαθέτει μια διάτρητη τρύπα, από την οποία εξέρχεται το σχοινί, με ενισχυμένο νάιλον για μεγαλύτερη αντοχή και ασφάλεια στην πρόσδεση.

M (mm)	Y (mm)	Π (mm)	📦 (kg)
600	320	250	4,2

○ 421084 | ● 421110



Κατάλληλα για

MATCH 80

Το Match 80 είναι το πρώτο και μοναδικό μπαλόνι για πρύμνη. Προσφέρει απόλυτη προστασία στο σκάφος σας από χτυπήματα και τυχόν φθορές που συμβαίνουν στις μαρίνες, καθώς είναι κατασκευασμένο με τεχνολογία Flexible Integral Skin Foam το οποίο προσφέρει υψηλή απορρόφηση σε πιέσεις και απότομα χτυπήματα χωρίς την παραμικρή αλλοίωση και χωρίς να ξεφουσκώνει. Το μπαλόνι σκάφους Match 80 διαθέτει εσωτερική γωνία 90° και είναι ιδανικό κατά τον ελλιμενισμό καθώς μπορεί να προστατέψει την πρύμνη (κάθε σχήματος από 75° ως 90°) του σκάφους. Διαθέτει μια διάτρητη τρύπα, από την οποία εξέρχεται το σχοινί, με ενισχυμένο νάιλον για μεγαλύτερη αντοχή και ασφάλεια στην πρόσδεση.



Αγκυροβόλιο & Ελλιμενισμός



M (mm)	Y (mm)	Π (mm)	⊗ (kg)
660	280	240	4,2

 197744 197743

PVM1

Το PVM1 ήρθε για να αλλάξει τα δεδομένα στα μπαλόνια σκαφών! Κατασκευασμένο με τεχνολογία Flexible Integral PU Skin Foam, είναι ένα μπαλόνι που δεν αλλοιώνεται ούτε ξεφουσκώνει. Το PVM1 είναι το πρώτο και μοναδικό μπαλόνι πλήρης που κατασκευάζεται με αυτήν την τεχνολογία. Προσφέρει υψηλή απορρόφηση σε πιέσεις και προστατεύει το σκάφος σας από απότομα χτυπήματα και φθορές που συμβαίνουν στις μαρίνες. Πρόκειται για μπαλόνι πολλαπλών χρήσεων, ιδανικό για ελλιμενισμό. Ο εργονομικός σχεδιασμός του προστατεύει την πρύμνη ή πλώρη, δύο ευάλωτα μέρη του σκάφους, ενώ μπορεί να τοποθετηθεί στον ντόκο της μαρίνας. Ιδανικό για την πλώρη κάθε ιστιοπλοϊκού σκάφους. Σχεδιασμένο για να παραμένει σταθερό στη θέση του, φέρει δύο διαμερείς οπές για εύκολη και ασφαλή τοποθέτηση.



M (mm)	Y (mm)	Π (mm)	⊗ (kg)
600	250	170	3,2

 472461 472462

PVM2

Το PVM2 προσφέρει απόλυτη προστασία στο σκάφος σας από χτυπήματα και τυχόν φθορές που συμβαίνουν στις μαρίνες, καθώς είναι κατασκευασμένο με τεχνολογία Flexible Integral PU Skin Foam το οποίο προσφέρει υψηλή απορρόφηση σε πιέσεις και απότομα χτυπήματα χωρίς την παραμικρή αλλοίωση και χωρίς να ξεφουσκώνει. Το μπαλόνι σκάφους PVM2 έχει πάχος ως 15 cm και είναι ιδανικό για μηχανοκίνητο σκάφος κατά τον ελλιμενισμό καθώς μπορεί να προστατέψει τις γωνίες την πρύμνη του σκάφους. Διαθέτει δύο διάτρητες τρύπες, από τις οποίες εξέρχεται το σχοινί, με ενισχυμένο νάιλον για μεγαλύτερη αντοχή και ασφάλεια στην πρόσδεση.



M (mm)	Y (mm)	Π (mm)	⊗ (kg)
430	240	250	2,5

 472463 472464

Κατάλληλο για





BLADE Cruiser/Racer

Το μπαλόνι σκάφους BLADE cruiser/racer προσφέρει απόλυτη προστασία στο σκάφος σας από χτυπήματα και τυχόν φθορές που συμβαίνουν στις μαρίνες, καθώς είναι κατασκευασμένο με τεχνολογία Flexible Integral Skin Foam προσφέροντας υψηλή απορρόφηση σε πιέσεις και απότομα χτυπήματα χωρίς την παραμικρή αλλοίωση και χωρίς να ξεφουσκώνει. Το μπαλόνι σκάφους BLADE cruiser/racer έχει εσωτερική γωνία 90 μοιρών και είναι ιδανικό για ιστιοπλοϊκό σκάφος, καθώς μπορεί να προστατέψει την πλήρη του σκάφους κατά τον ελλιμενισμό. Διαθέτει μια διάτρητη τρύπα, από την οποία εξέρχεται το σχοινί, με ενισχυμένο νάιλον για μεγαλύτερη αντοχή και ασφάλεια στην πρόσδεση.

M (mm)	Y (mm)	Π (mm)	(kg)	MAX BOW SHAPE WIDTH (mm)	○ 197745	● 197746
1040	160	120	2,7	70		

Το μπαλόνι σκάφους BLADE cruiser/racer έχει εσωτερική γωνία 90 μοιρών και είναι ιδανικό για ιστιοπλοϊκό σκάφος, καθώς μπορεί να προστατέψει την πλήρη του σκάφους κατά τον ελλιμενισμό.



Καλύμματα Μπαλονιών & Αξεσουάρ

Καλύμματα Μπαλονιών

Όλα τα OCEAN Καλύμματα Μπαλονιών κατασκευάζονται χρησιμοποιώντας τελευταίας τεχνολογίας μηχανές πλέξιματος. Είναι χειροποίητα φτιαγμένα από 100% fleece υλικό για υψηλή ανθεκτικότητα και απόδοση. Είναι ανθεκτικά στο φως του ήλιου και στο νερό κι επίσης έχουν ελεγχθεί ώστε να αντέχουν στην τριβή. Κατασκευασμένα για τις πιο απαιτητικές καταστάσεις εντός της θάλασσας, και κατά την πρόσδεση, τα OCEAN καλύμματα μπαλονιών παρέχουν την απόλυτη προστασία για το σκάφος, επεκτείνοντας παράλληλα και την διάρκεια ζωής των μπαλονιών.

- Εφαρμόζουν ιδανικά
- Γρήγορη και εύκολη εγκατάσταση
- Κατάλληλα και για πλύσιμο

Κωδικός	Μέγιστες Διαστάσεις Μπαλονιού (mm)		Πάχος	Τεμάχια ανά Συσκευασία	Ταιριάζει στα Μπαλόνια OCEAN
	Μέγιστη Διάμετρος (Δ)	Μέγιστο Ύψος (Υ)			
49932	160	560	Μονό	2	H3/U3/RT1/CH1
72631	190	640	Μονό	2	H4/U4/ Easystore 57327
49351	220	640	Μονό	2	H5/U5/RT2/CH2
49352	220	760	Μονό	2	H6/U6
49354	280	760	Μονό	2	H7/ Easystore 57328
49353	220	1040	Μονό	2	H8
49355	280	1090	Μονό	2	H9/ Easystore 57316



Κωδικός	Μέγιστες Διαστάσεις Μπαλονιού (mm)		Πάχος	Τεμάχια ανά Συσκευασία	Ταιριάζει στα Μπαλόνια OCEAN
	Μέγιστη Διάμετρος (Δ)	Μέγιστο Ύψος (Υ)			
49934	280	380	Μονό	2	R1
49358	380	500	Μονό	2	R2
49359	440	580	Μονό	2	R3
49360	520	680	Μονό	2	R4
49361	680	900	Μονό	2	R5
49362	880	1120	Διπλό	1	R6

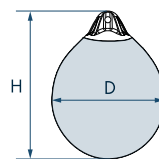

Κωδικός	Μέγιστες Διαστάσεις Μπαλονιού (mm)		Πάχος	Τεμάχια ανά Συσκευασία	Ταιριάζει στα Μπαλόνια OCEAN
	Μέγιστη Διάμετρος (Δ)	Μέγιστο Ύψος (Υ)			
72625	320	1040	Διπλό	1	Easystore 57317
72626	420	1320	Διπλό	1	Easystore 57318/ Magnus 72159
72627	650	1600	Διπλό	1	Easystore 57319/ Magnus 72160
72628	970	1910	Διπλό	1	Magnus 72161
72629	1100	1350	Διπλό	1	Magnus 72162
72630	900	2100	Διπλό	1	Magnus 72163

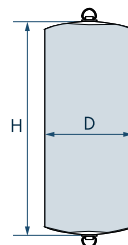

Κωδικός	Χρώμα	Πάχος	Τεμάχια ανά Συσκευασία	Ταιριάζει στα Μπαλόνια OCEAN
197782	Μπλε	Μονό	1	Solovela 473215
197783	Μπεζ	Μονό	1	Solovela 197742

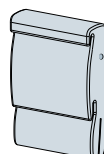

Μονό

Διπλό





Κλιπ Προσαρμογής Μπαλονιών, Σετ 4 τμχ

Το OCEAN Κλιπ Προσαρμογής για τα μπαλόνια του σκάφους είναι ιδανικό και εύκολο στη χρήση όταν επιθυμείς γρήγορη εγκατάσταση των μπαλονιών οπουδήποτε και όποια στιγμή.

- 4 τεμάχια συσκευασίας
- Υλικό: PE-HD Πολυαιθυλένιο υψηλής πυκνότητας

Κωδικός | 72702

Γάντζος Μπαλονιού

Πολυαμίδη



Κωδικός	Περιγραφή	Χρώμα	Μήκος (mm)	Πλάτος (mm)	Ø Ματιού (mm)
43634	για Συρματόσχοινο Ø6mm	Άσπρο	86	25	7
43635		Μαύρο			
43640	για Σωλήνα Ø20-22mm	Άσπρο	85	38	21
43641		Μαύρο			

Αντάπτορας Φουσκώματος για Βαλβίδα Μπαλονιών

Ο Αντάπτορας Φουσκώματος για Βαλβίδα Μπαλονιών της Nuova Rade είναι ειδικά σχεδιασμένος για μπαλόνια της OCEAN βαρέως τύπου (H-Series και R-Series). Είναι συμβατός με όλες τις τρόμπες και κατασκευασμένο από PA, ενώ διατίθεται σε διάσταση Ø 14 mm.

Κωδικός | 56860



Συσκευασμένο

Σχοινί Δεσίματος Μπαλονιών, Διπλής Πλέξης, με Θηλιά, Polyester, ΜΠΛε

Κωδικός	Διαμ. (mm)	Μήκος (m)	Όριο Αντοχής (Kg)	Μήκος Σκάφους (m)
90812	8	2	1600	< 6
90813	10	2	1940	6 - 8
90814	12	3	2650	> 8



Μπαλονοθήκη Συναρμολογούμενη, Inox



Κωδικός	Διάμετρος (mm)	Ύψος (mm)	Μπαλόνια	
			Lalzas Hercules	Polyform
98630	180	420	50583, 50593, 50584, 50594, 50633, 50634	71254/F1
98629	220	440	50585, 50595, 50586, 50596, 50635, 50660, 50636	71255/F02
98631	250	450	50661, 50662, 50663	71256/F2, 71257/F3, 71258/F4
98632	340	590	50664, 50665	71259/F5, 71260/F6

Σύνδεσμος για Παράλληλη Ένωση Μπαλονοθηκών, 2 τμχ



Κωδικός | 90163



Σετ Στήριξης σε Ρέλι για Μπαλονοθήκες



Κωδικός | 90154





Φουσκωτά Μπαλόνια Προβλήτας, 1/2, Άσπρα

Κωδικός	Περιγραφή	Βάρος (kg)
72347	Άδειο	2,5
72492	με Αφρό	4

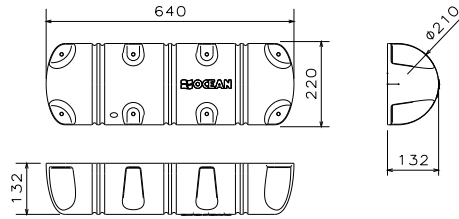

με Αφρό

Φουσκωτά Μπαλόνια Προβλήτας, 3/4, Άσπρα

Κωδικός	Περιγραφή	Βάρος (kg)
72346	Άδειο	3
72493	με Αφρό	5

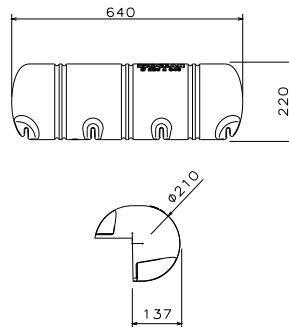

με Αφρό

Συμπαγή Μπαλόνια Προβλήτας

Το Μπαλόνι Προβλήτας 'Dock Fender' όπως και τα υπόλοιπα μπαλόνια OCEAN της σειράς Solid Fenders κατασκευάζονται με τεχνολογία Flexible Integral Skin Foam. Πρόκειται για ένα μπαλόνι που δεν μπορεί να ξεφουσκώσει σε καμία περίπτωση, υπό οποιεσδήποτε συνθήκες. Έχει την καλύτερη απορρόφηση πιέσεων με εξαιρετική αντοχή στο χρόνο, παρέχοντας τη απόλυτη προστασία στα σκάφη από τον ντόκο της μαρίνας. Αποτελεί το ιδανικό μπαλόνι, το οποίο ταιριάζει τέλεια σε κάθε αποβάθρα τοποθετώντας τα 6 κλιπ στο ντόκο και στη συνέχεια συνδέοντας εύκολα και με ασφάλεια το μπαλόνι.

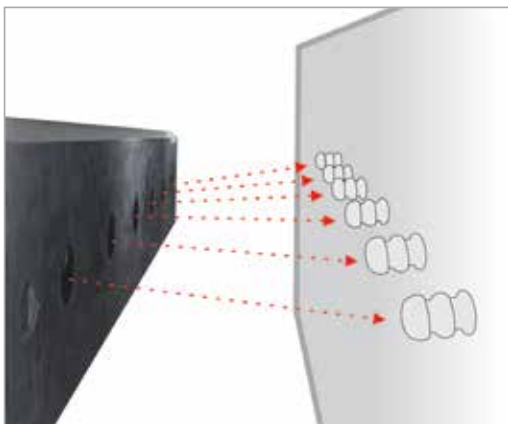

1005x167x160mm



Κωδικός	Περιγραφή
472465	OCEAN Dock Fender, με κυρτό τελείωμα, Μπλε
472466	OCEAN Dock Fender, Μπλε
472467	OCEAN Σύνδεσμος για Dock Fender

Σημαδούρες Αγκυροβολίου & Οριοθέτησης



Σημαδούρα Αγκυροβολίου, Σκληρή Πλαστική

Κωδικός	Χρώμα	Διάμετρος (mm)	Ύψος (mm)	Πλευστότητα	
				Συνολική (kg)	Ωφέλιμη (kg)
16389	Κίτρινο	250	390	9,5	4,5
16387	Άσπρο				
16388	Πορτοκαλί				

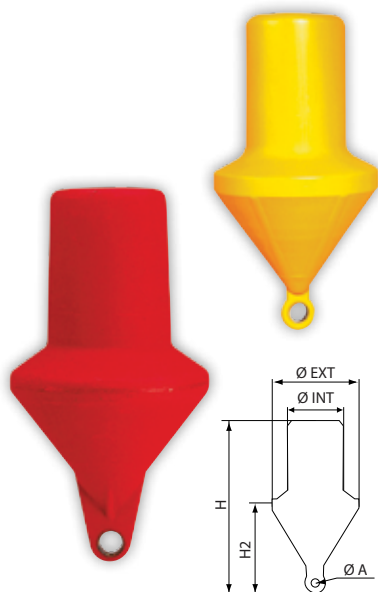

Σημαδούρα Οριοθέτησης, Κυλινδρική

Κατασκευάζεται από άκαμπο πλαστικό. Ένας μεταλλικός κρίκος ενισχύει τον δακτύλιο.

Κωδικός	Χρήση	Χρώμα	Περιγραφή	Διαστάσεις					Πλευστότητα	
				Ø EXT (mm)	Ø INT (mm)	H (mm)	H2 (mm)	Ø A (mm)	Συνολική (kg)	Ωφέλιμη (kg)
16433	Για οριοθέτηση αριστερά του διαύλου	Κίτρινο	Άδειο	400	250	740	363	38	38	14
31928		Κόκκινο								
16434		Κίτρινο	Με αφρό						36	12
31312		Κόκκινο								
43404	Μεγάλο μέγεθος για είσοδο σε κανάλι στην αριστερή πλευρά	Κίτρινο	Άδειο	800	510	1610	790	55	290	110
43405		Κόκκινο								
16436		Κίτρινο	Με αφρό						265	95
35628		Κόκκινο								

Σημαδούρα Οριοθέτησης, Δικωνική

Κατασκευάζεται από άκαμπο πλαστικό. Ένας μεταλλικός κρίκος ενισχύει τον δακτύλιο.

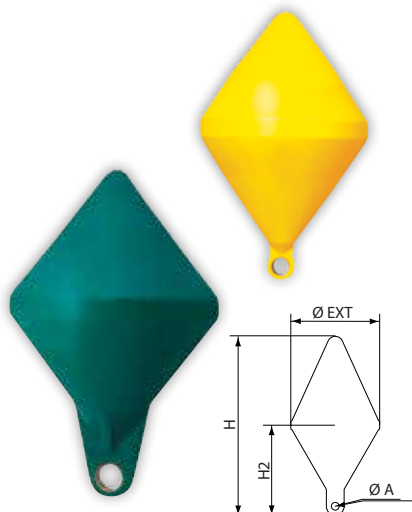

Κωδικός	Χρήση	Χρώμα	Περιγραφή	Διαστάσεις				Πλευστότητα	
				Ø EXT (mm)	H (mm)	H2 (mm)	Ø A (mm)	Συνολική (kg)	Ωφέλιμη (kg)
16440	Σήμανση δεξιάς πλευράς καναλιού	Κίτρινο	Άδειο	400	640	363	55	30	14
31929		Πράσινο							
16442		Κίτρινο	Με αφρό					28	12
31311		Πράσινο							
43418	Μεγάλο μέγεθος για είσοδο σε κανάλι, δεξιά πλευρά	Κίτρινο	Άδειο	800	1610	770	55	200	100
43420		Πράσινο							
16443		Κίτρινο	Με αφρό					190	90
35629		Πράσινο							

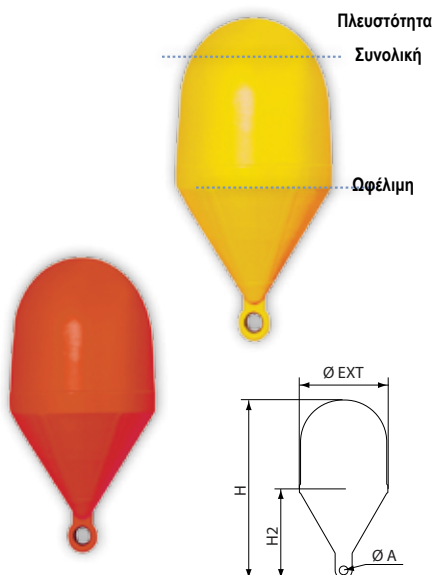

Σημαδούρα Οριοθέτησης, Σφαιρική

Κατασκευάζεται από άκαμπο πλαστικό. Ένας μεταλλικός κρίκος ενισχύει τον δακτύλιο.

Κωδικός	Χρήση	Χρώμα	Περιγραφή	Διαστάσεις				Πλευστότητα	
				Ø EXT (mm)	H (mm)	H2 (mm)	Ø A (mm)	Συνολική (kg)	Ωφέλιμη (kg)
16427	Οριοθετεί την προστατευμένη περιοχή	Κίτρινο	Άδειο	400	660	32	55	45	14
16428		Κίτρινο	Με αφρό					42,5	12,5
35750		Κόκκινο	Άδειο					45	14
43411		Κίτρινο	Άδειο					412	102
11673	Παράκτια ζώνη 300 m, εξωτερικά όρια	Κίτρινο	Με αφρό	800	1610	810	55	400	90



Σημαδούρα Αγκυροβολίου, Δικωνική, Σκληρή Πλαστική

Προστασία από ακτίνες UV

Κωδικός	Χρώμα	Διάμετρος (mm)	Ύψος (mm)	Πλευστότητα	
				Συνολική (kg)	Ωφέλιμη (kg)
43433	Κίτρινο	220	540	5,5	2,7
16412	Άσπρο				
16413	Πορτοκαλί				
43431	Κίτρινο	280	640	10	5
43430	Άσπρο				
43429	Πορτοκαλί				
43427	Κίτρινο	320	750	24	12
16414	Άσπρο				
16415	Πορτοκαλί				
30631	Κίτρινο	520	1070	61	30
16416	Άσπρο				
16417	Πορτοκαλί				



Αγκυροβόλιο & Ελλιμενισμός

Σημαδούρα Αγκυροβολίου, Δικωνική, με Αφρό & Γαλβανισμένη Ράβδο

Προστασία από ακτίνες UV

Κωδικός	Χρώμα	Διάμετρος (mm)	Ύψος (mm)	Πλευστότητα	
				Συνολική (kg)	Ωφέλιμη (kg)
43441	Πορτοκαλί	320	660	18	9
43442	Άσπρο				
43444	Πορτοκαλί	320	880	18	9
43445	Άσπρο				
43447	Πορτοκαλί	520	1030	58	29
43448	Άσπρο				



Σημαδούρα Οριοθέτησης για Θαλάσσιες Καλλιέργειες, HDPE

Υψηλής πυκνότητας πολυαιθυλένιο, προστασία από ακτίνες UV

Κωδικός	Χρώμα	Διάμετρος (mm)	Ύψος (mm)	Πλευστότητα	
				Συνολική (kg)	Ωφέλιμη (kg)
197451	Μαύρο	530	1000	65	32
197450	Μαύρο	530	1200	110	55
197449	Μαύρο	530	1400	150	75



Πλωτήρας Επιφάνειας με Τρύπα, Στρογγυλός

Πολυαιθυλένιο

Κωδικός	Χρώμα	Διάμετρος (mm)	Διάμετρος Σχοινιού (mm)	Buoyancy	
				Overall (g)	In use (g)
43952	Πορτοκαλί	45	7	58	29
43956		50	8	62	31
43960		57	8	71	35
43970		75	12	95	47
43971	Άσπρο	75	12	95	47



Πλωτήρας Επιφάνειας με Τρύπα, Σφαιρικός

Κατάλληλος για τοποθέτηση σημαίας

Κωδικός	Χρώμα	Διάμετρος (mm)	Διάμετρος Σχοινιού (mm)	Πλευστότητα	
				Συνολική (kg)	Ωφέλιμη (kg)
43399	Κίτρινο	190	19	1,8	0,9
16384	Πορτοκαλί				
16383	Άσπρο				
43397	Κίτρινο	260	28	8,5	4,2
16386	Πορτοκαλί				
16385	Άσπρο				





Αγκυροβόλιο & Ελλιμενισμός



Σημαδούρα Οριοθέτησης με Φως LED & Ανακλαστική Ταινία

Σηματοδοτεί την ακριβή θέση της άγκυρας. Παρέχεται με φακό τύπου LED, ο οποίος λειτουργεί με μία μπαταρία Alkaline τύπου D και με έναν αισθητήρα, για να αναβοσβήνει μόνο κατά τις νυχτερινές ώρες (3 αναλαμπές ανά λεπτό). Είναι εξοπλισμένος με εγκεκριμένη ανακλαστική ταινία SOLAS, ώστε να παρέχει επιπλέον βοήθεια στον εντοπισμό της σηματοδούρας τη νύχτα. Υλικό: HDPE.

Κωδικός	Διάμετρος (mm)	Ύψος (mm)	Βάρος (kg)
636020	200	570	1



LED

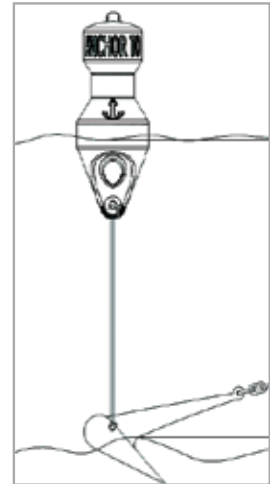

Σημαδούρα Οριοθέτησης με Ανακλαστική Ταινία & Σχοινί 11m

Η σηματοδούρα άγκυρας χρησιμεύει για να δείχνει ακριβώς τη θέση της άγκυρας του σκάφους. Διαθέτει αντίβαρο από μολύβδο ώστε να προσαρμόζει αυτόματα το μήκος του σχοινού σε βάθος μεταξύ 4-10 μέτρων. Επίσης διαθέτει εγκεκριμένες ανακλαστικές ταινίες SOLAS ώστε να εντοπίζεται εύκολα και το βράδυ. Επίσης, προσφέρει μια σημαντική βοήθεια στο να σηκώνετε την άγκυρα του σκάφους από πάνω σε περίπτωση που έχει κολλήσει κάτω στο βυθό. Το υλικό κατασκευής είναι HDPE.

Κωδικός	Διάμετρος (mm)	Μήκος Σχοινού (m)	Ύψος (mm)	Βάρος (kg)
197765	200	11	507	2

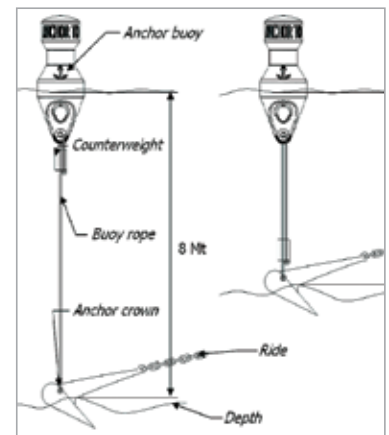

Sports Buoy

Κατασκευασμένες από υψηλής ποιότητας υλικό PVC, αυτές οι μικρές αλλά ανθεκτικές φουσκωτές σηματοδούρες είναι ιδανικές για να σηματοδοτήσουν μια παραλία, μια πίστα θαλάσσιου σκι, αλλά και οποιαδήποτε άλλη περιοχή που χρειάζεται σηματοδότηση. Πληρούν τις προδιαγραφές της Αμερικανικής Ένωσης Waterski. Οι σηματοδούρες της OCEAN έχουν ανθεκτικό μάτι, για να αντέχουν το τράβηγμα σχοινού.

Κωδικός	Χρώμα	Διαστάσεις		Βάρος (kg)
		Μ (mm)	Υ (mm)	
72450	Red	200	230	0,6

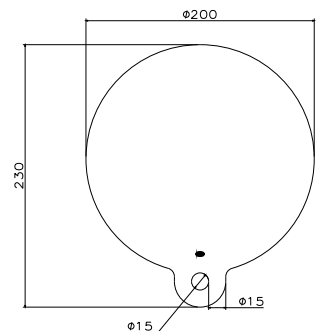

Σημαδούρα Δύτη

Είναι ιδανική για κατάδυση με φιάλες. Ο σχεδιασμός της κάνει εύκολη τη χρήση της, αφού έχει κατασκευαστεί με τέτοιο τρόπο ώστε να διευκολύνει τον δύτη χωρίς να διακινδυνεύει την ασφάλειά του. Η κόκκινη σημαδούρα είναι διπλωμένη και προσαρτημένη με ένα σχοινάκι (6m) μέσα στη μπλε θήκη, η οποία διαθέτει ένα μαύρο πλαστικό κλιπ, ώστε να μπορεί ο δύτης να τη μεταφέρει εύκολα, προσαρμόζοντάς την πάνω στη στολή κατάδυσης. Επιπλέον, μέσα στη θήκη υπάρχει και μια σφουρίχτρα για έκτακτη ανάγκη. Η σημαδούρα κατασκευάζεται από μαλακό PVC, πάχους 0,3mm, ενώ το ύφασμα της θήκης είναι 1000D Polyester με επίστρωση PVC, πάχους 0,5mm. Διαστάσεις: Μ 20cm Π 8cm (κλειστή) Υ 145cm Π 15cm (φουσκωμένη).

Διαστάσεις:

Μ 20cm Π 8 cm (κλειστή)

Υ 145cm Π 15 cm (φουσκωμένη)

Οδηγίες Χρήσης

Ανοίξει τη θήκη και ελευθερώστε τη σημαδούρα. Χρησιμοποιήστε τη φιάλη για να δώσετε λίγο αέρα στη σημαδούρα. Η σημαδούρα με τη πίεση του αέρα και του νερού αρχίζει να φουσκώνει και να αναδύεται στην επιφάνεια του νερού, προειδοποιώντας έτσι τη σκάφη ότι στο συγκεκριμένο σημείο σύντομα θα αναδυθεί δύτης.

Κωδικός | 70017



Μακρόστενη Σημαδούρα Δύτη "Safe Dive", Διαμ. 28cm, Μήκος 88cm

Κωδικός | 97816



Μακρόστενη Σημαδούρα Δύτη "Safe Dive", Ενισχυμένη, με 20m Σχοινί

Κωδικός | 97813



Μικρή Στρογγυλή Σημαδούρα Δύτη "Safe Dive", Διαμ. 30cm, Ύψος 50cm

Κωδικός | 97814



Σημαδούρα Αγώνων

Η σημαδούρα αγώνων της LALIZAS είναι σχεδιασμένη και κατασκευασμένη ώστε να ανταποκρίνεται πλήρως στις υψηλές απαιτήσεις ενός αγώνα. Φέρει μια βαλβίδα φουσκώματος/ξεφουσκώματος και μια μεγάλη διάφανη θήκη (69 x 58cm), η οποία μπορεί να χρησιμοποιηθεί για διαφημιστικούς λόγους. Παράλληλα, περιλαμβάνει τέσσερα σημεία πρόσδεσης για το σχοινί της άγκυρας, ενώ περιβάλλεται από ένα ειδικό δίχτυ για τη σωστή κατανομή του βάρους της άγκυρας. Παρόλο που όταν φουσκώνεται το μέγεθός της είναι μεγάλο (ύψος: 1,5 μ., διάμετρος: 0,90 μ.), μπορεί να μεταφερθεί πολύ εύκολα. Η σημαδούρα αγώνων της LALIZAS είναι κατασκευασμένη από PVC, ανθεκτική στις ακτίνες UV και διατίθεται σε ανοιχτό κίτρινο χρώμα για να είναι ευδιάκριτη από μακριά.

Κωδικός	51030
Μοντέλο	Κυλινδρικό
Διάμετρος (m)	0,9
Ύψος (m)	1,5
Βάρος διόγκωσης (kg)	4
Διαφανής θήκη	1

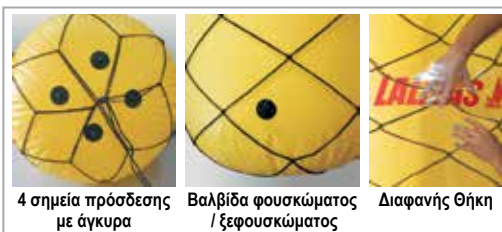

4 σημεία πρόσδεσης με άγκυρα

Βαλβίδα φουσκώματος / ξεφουσκώματος

Διαφανής θήκη





Τηλεσκοπικός Γάντζος με Μονό Άκρο, Ανοδιωμένου Αλουμινίου, Μαύρος



Κωδικός	Μήκος (cm)	Ø (mm)
16593	114 - 192	30

Γάντζος Επιπλέων με Μονό Άκρο, Ανοδιωμένου Αλουμινίου, Μαύρος



Κωδικός	Μήκος (cm)	Ø (mm)
12517	120	25
12518	180	
12519	240	

Γάντζος Επιπλέων με Διπλό Άκρο, Ανοδιωμένου Αλουμινίου, Μαύρος



Κωδικός	Μήκος (cm)	Ø (mm)
44259	216	30

Κάλυμμα από μαλακό PVC



Γάντζος Επιπλέων με Διπλό Άκρο, Λευκού Αλουμινίου, Γκρι



Κωδικός	Μήκος (cm)	Ø (mm)
44263	180	30

Κάλυμμα από μαλακό PVC



Γάντζος Αλουμινίου με Διπλό Άκρο, Μαύρος



Κωδικός	Μήκος (cm)	Ø (mm)
50030	147	25
50040	175	

Κάλυμμα από μαλακό PVC



Τηλεσκοπικός Γάντζος με Διπλό Άκρο, Αλουμινίου, Μαύρος



Κωδικός	Μήκος (cm)	Ø (mm)
50060	67 - 101	25/30
50050	118 - 196	

Κάλυμμα από μαλακό PVC



Τηλεσκοπικός Γάντζος με Διπλό Άκρο, Ανοδιωμένου Αλουμινίου, Γκρι



Κωδικός	Μήκος (cm)	Ø (mm)
44252	118 - 196	25

Κάλυμμα από μαλακό PVC



Τηλεσκοπικός Γάντζος με Διπλό Άκρο, Λευκού Αλουμινίου, Γκρι



Κωδικός	Μήκος (cm)	Ø (mm)
44261	118 - 196	30

Γάντζος Επιπλέων με Μονό Άκρο, Ξύλινος/Πεύκο, Μαύρος



Κωδικός	Μήκος (cm)	Ø (mm)
16591	120	30
16592	180	30

Γάντζοι

Όλοι οι γάντζοι κατασκευάζονται σύμφωνα με τα υψηλότερα πρότυπα. Το υλικό που χρησιμοποιείται για την κεφαλή των γάντζων είναι το νάιλον, ενώ το υλικό για τα κοντάρια είναι το ανοδιωμένο αλουμίνιο. Διατίθεται επίσης η κεφαλή γάντζου με σπείρωμα (57343), η οποία είναι ελαφριά, μικρότερου μήκους και με μεγάλη αντοχή. Το άγκιστρό της έχει μεγαλύτερο άνοιγμα, διονώντας σας τη δυνατότητα να «γαντζώνετε» αντικείμενα στο νερό σε μεγαλύτερη γωνία και με μεγαλύτερη ευκολία. Χρησιμοποιείται σε συνδυασμό με το σταθερό (57340) ή το τηλεσκοπικό κοντάρι (57341 - 57342), τα οποία διατίθενται ξεχωριστά.



Κωδικός	Περιγραφή	Διάμετρος (cm)	Μήκος (cm)	
			Ελαχ.	Μεγ.
57340	Κοντάρι Αλουμινίου για γάντζο/σκούπα	2,5	130	
57341	Κοντάρι Αλουμινίου Τηλεσκοπικό για γάντζο/σκούπα	2,2 - 2,5	104	178
57342		2,2 - 2,5	170	305
57343	Κεφαλή Γάντζου με Σπείρωμα - Μαύρο	2,2	-	



Κεφαλή Γάντζου, Ø25mm, Μαύρη

Κωδικός | 50180



Χειρολαβή, Ø25mm, Μαύρη

Κωδικός | 50908



Χειρολαβή, Ø30mm, Μαύρη

Κωδικός | 50100



Χειρολαβή, Ø35mm, Μαύρη

Κωδικός | 50110



Κεφαλή Θηλυκού Γάντζου με Μονό Άκρο, Πλαστική, Ø30mm, Μαύρη

Κωδικός | 16590



Κεφαλή Θηλυκού Γάντζου, με Διπλό Άκρο, Πλαστική

Κωδικός	Εσωτ. Ø (mm)	Χρώμα
44249	25	Μαύρο
44246	30	

Κεφαλή Διπλού Γάντζου με Σπείρωμα, Πλαστική, Ø30mm



Κωδικός | 44243

Κεφαλή Θηλυκού Γάντζου με Μονό Άκρο, Πλαστική, Ø25mm, Μαύρη



Κωδικός | 38579

Κλιπ Στήριξης, Πλαστικό



Κωδικός	Διάμετρος (mm)
16702	16
16705	19
16703	25
16704	30
16707	50

Ρυθμιζόμενο Κλιπ Στήριξης, Πλαστικό



Κωδικός	Χρώμα
45229	Άσπρο
45230	Μαύρο

Ρυθμιζόμενο Διπλό Κλιπ Στήριξης, Πλαστικό



Κωδικός | 45217

Πτυσσόμενα Κλιπ Στήριξης, Πλαστικά, Άσπρα, Σετ



Κωδικός	A (mm)	B (mm)	Ø C (mm)
196072	72	82	30

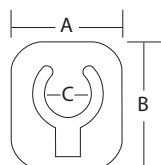

Βιδωτό Κλιπ Στήριξης, Πλαστικό

Κωδικός	Διάμετρος (mm)	Χρώμα
45191	15	Άσπρο
45192		Μαύρο
45197	20	Άσπρο
45198		Μαύρο
45203	25	Άσπρο
45204		Μαύρο
45209	30	Άσπρο
45210		Μαύρο
45215	35	Άσπρο
45216		Μαύρο
45235	40	Άσπρο
45236		Μαύρο
45241	45	Άσπρο
45242		Μαύρο





Αγκυροβόλιο & Ελλιμενισμός

Σκάλα με Σχοινί

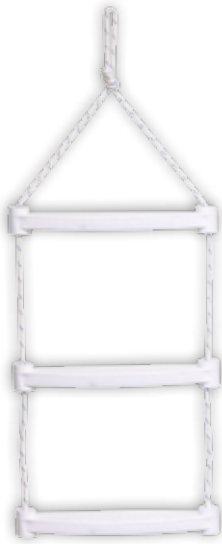

Κωδικός	50042	50043	50044
Σκαλιά	2	3	4
Ύψος (cm)	62	80	102
Πλάτος (cm)	35	35	35
Βάρος (gr)	250	400	500

Σκάλα Αλουμινίου

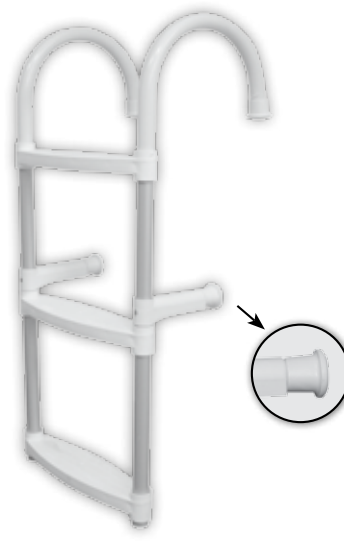

Κωδικός	50032	50033	50034	50035
Σκαλιά	2	3	4	5
Ύψος (cm)	55	83	110	136
Πλάτος (cm)	35	35	35	35
Βάρος (gr)	950	1200	1550	1800

Σκάλα Inox



Κωδικός	50053	50054	50055
Σκαλιά	3	4	5
Ύψος (cm)	83	113	136
Πλάτος (cm)	35	35	35
Βάρος (gr)	1920	2200	2900

Σκαλί για Σκάλα Αλουμινίου & Inox, Ασπρο



Κωδικός | 50160

Σκαλί για Σκάλα Αλουμινίου & Inox, Μαύρο



Κωδικός | 50170

Σκαλί για Σκάλα με Σχοινί, Ασπρο



Κωδικός | 50150

Υποδοχή Σκάλας

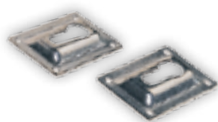

Κωδικός | 00636

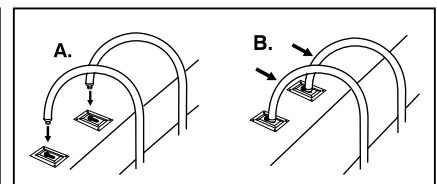
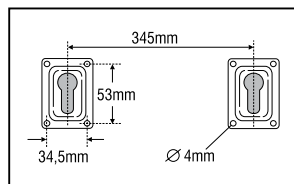

Προσαρμογέας Σκάλας στο Σκάφος, χωρίς Βάση



Κωδικός | 70647

Ανταλλακτικός Μεντεσές Σκάλας



Κωδικός | 70646

Προσαρμογέας Σκάλας στο Σκάφος



Κωδικός | 99527

Βάση Στήριξης Προέκτασης Σκάλας



Κωδικός	70613	70614
Διάμετρος (mm)	22	25

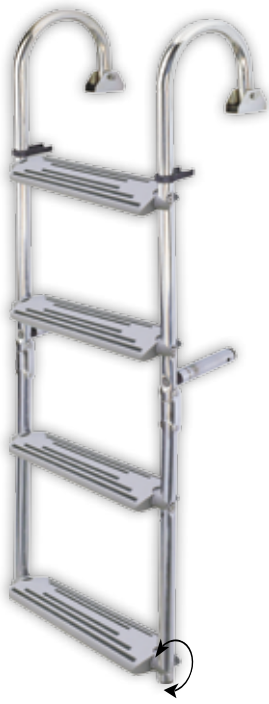

Σκάλα Αναδιπλούμενη, Inox 316, 180°

Κωδικός	A (mm)	B (mm)	Σκαλιά
55695	1050	40	2 + 2
55696	1300	650	3 + 2
55697	1300	400	2 + 3
55698	1550	650	3 + 3

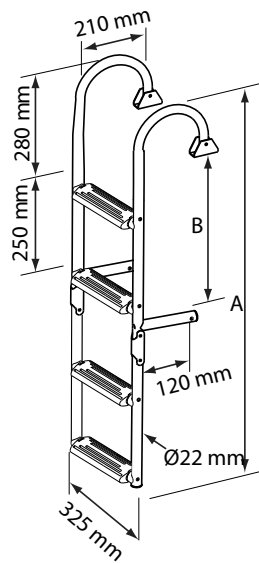

Ρυθμιζόμενα Σκαλιά

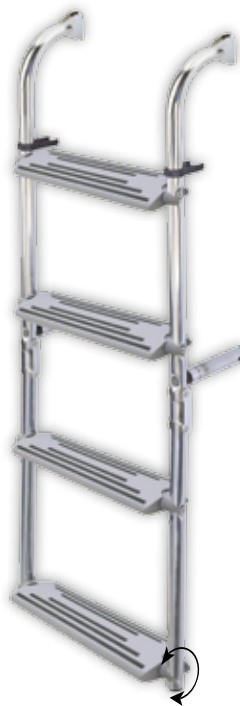

Σκάλα Αναδιπλούμενη, Inox 316, 90°

Κωδικός	A (mm)	B (mm)	Σκαλιά
55699	650	140	1 + 2
55700	900	390	2 + 2
55701	1150	640	3 + 2
55702	1150	390	2 + 3
55703	1400	690	3 + 3

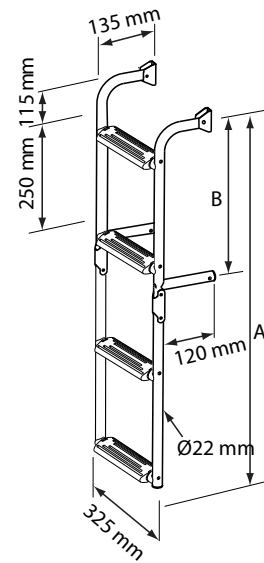

Ρυθμιζόμενα Σκαλιά

Σκάλα Πλήρης, 3 Σκαλιά, Inox 316

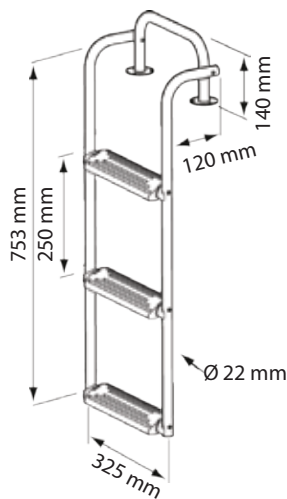

Κωδικός | 55694



Ρυθμιζόμενα Σκαλιά

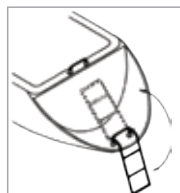

Σκάλα Σχεδίας, 2 Σκαλιά, Inox 316

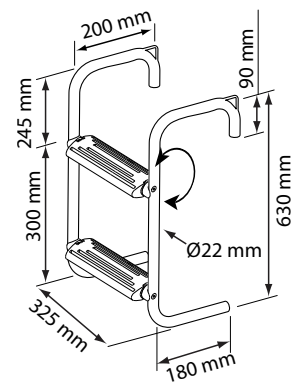

Κωδικός | 55706



Ρυθμιζόμενα Σκαλιά



Αγκυροβόλιο & Ελλιμενισμός



Αγκυροβόλιο & Ελλιμενισμός

Σκάλα Αναδιπλούμενη για Στενό Καθρέπτη, 2+2 Σκαλιά, Inox 316, 180°

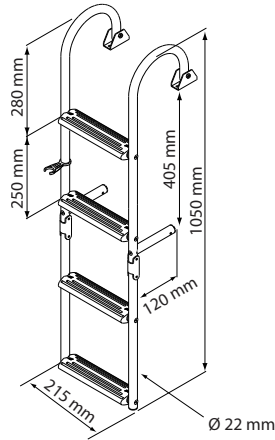

Κωδικός | 30535

Σκάλα Αναδιπλούμενη για Στενό Καθρέπτη, 2+1 Σκαλιά, Inox 316

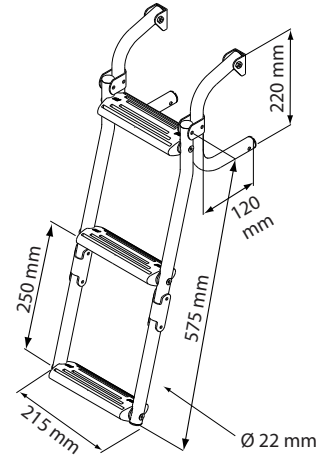

Κωδικός | 29398

Σκάλα Αναδιπλούμενη για Στενό Καθρέπτη, Inox 316, 90°

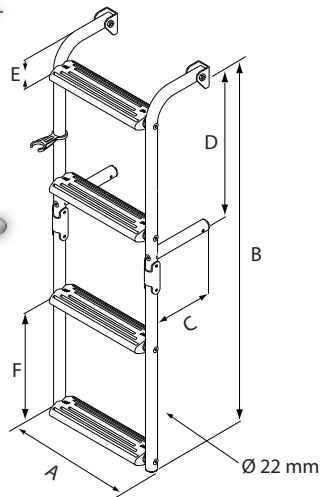

Κωδικός	A (mm)	B (mm)	C (mm)	D (mm)	E (mm)	F (mm)	Σκαλιά
30536	215	900	120	390	115	250	2 + 2
36275	215	650	120	140	115	250	1 + 2

Πλάκα Στήριξης Σκάλας, Inox



Κωδικός | 27073

Βάση Στήριξης Σκάλας, Μεγάλη

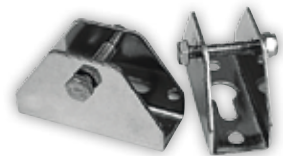

Κωδικός | 12587

Προσαρμογέας Σκάλας, χωρίς Βάση, Ø22mm



Κωδικός | 02442

Σύνδεσμος Σκάλας, Σχήμα T, Ø22mm



Κωδικός | 02443

Βάση Στήριξης Σκάλας, Μικρή



Κωδικός | 29999

Μεντεσές Αναδιπλούμενης Σκάλας, Ø22mm

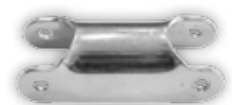

Κωδικός | 02439



Σκαλί Inox 316

Κωδικός | 12572



Υποπόδιο, Inox, Ø22mm, 440x120mm

Κωδικός | 44213



Βάση Στρογγυλή, 90°, Inox 316, Ø22mm, Βάση Ø54mm

Κωδικός | 70616



Σετ Εγκατάστασης Σκαλιών με Κλίση, 2 τμχ

Κωδικός | 30537

Σκαλί με Παξιμάδι - Βίδα, Γκρι, Σετ



Κωδικός	Μήκος (mm)	Για σωλήνα
15684	180	Ø 22
15680	260	Ø 22

Σκάλα Αναδιπλούμενη, για Φουσκωτά Σκάφη, Αλουμινένια

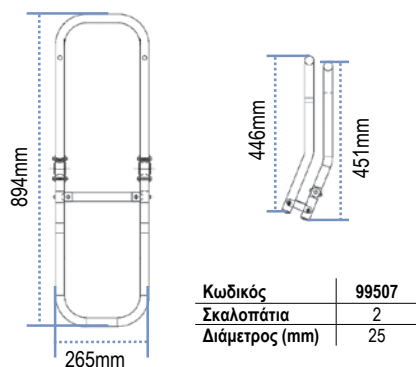

Κωδικός	99507
Σκαλοπάτια	2
Διάμετρος (mm)	25

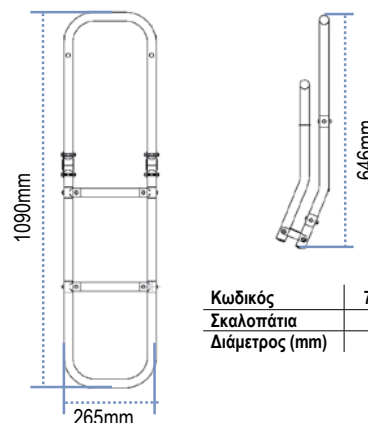

Κωδικός	71200
Σκαλοπάτια	3
Διάμετρος (mm)	25

Σκάλα Αναδιπλούμενη, για Καθρέπτη, Inox 316

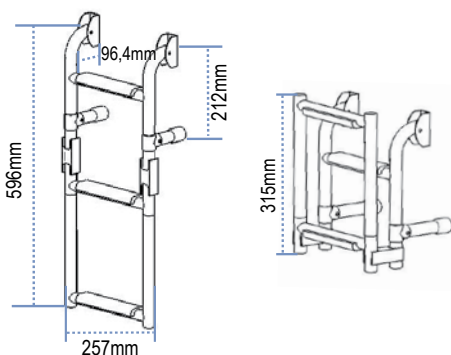

Κωδικός	99500
Σκαλοπάτια	1+2
Διάμετρος (mm)	22

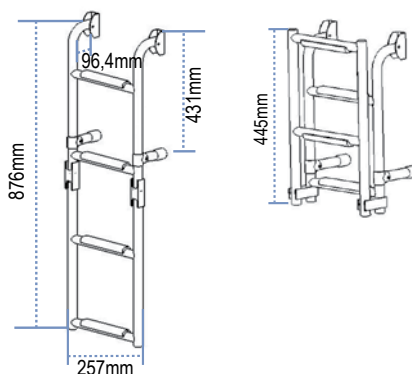

Κωδικός	99501
Σκαλοπάτια	2+2
Διάμετρος (mm)	22





Αγκυροβόλιο & Ελλιμενισμός

Σκάλα Αναδιπλούμενη, Inox 316

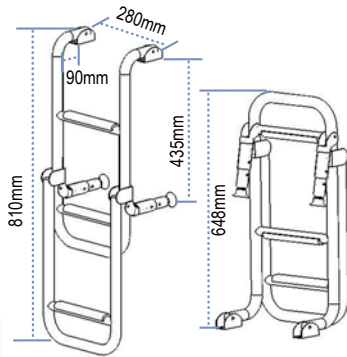

Κωδικός	70146
Σκαλοπάτια	1+2
Διάμετρος (mm)	25

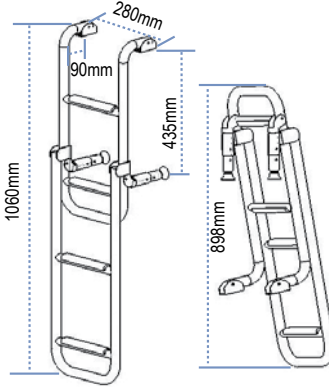

Κωδικός	70088
Σκαλοπάτια	2+2
Διάμετρος (mm)	25

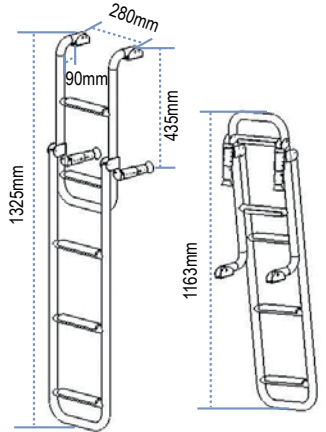

Κωδικός	70147
Σκαλοπάτια	2+3
Διάμετρος (mm)	25

Σκάλα Αναδιπλούμενη για Κουπαστή, Inox 316

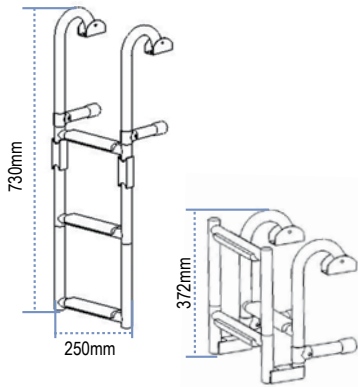
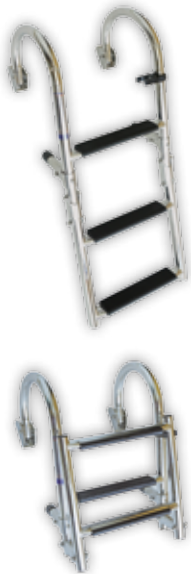

Κωδικός	99497
Σκαλοπάτια	1+2
Διάμετρος (mm)	22

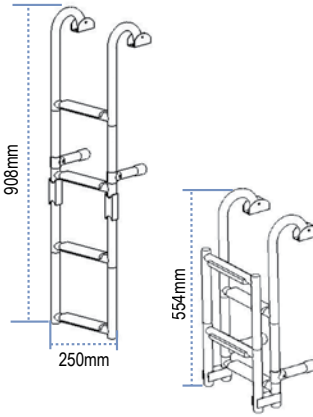

Κωδικός	99498
Σκαλοπάτια	2+2
Διάμετρος (mm)	22

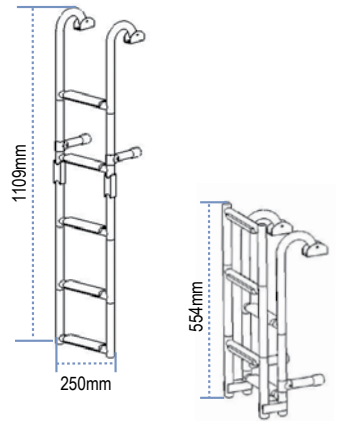

Κωδικός	99499
Σκαλοπάτια	2+3
Διάμετρος (mm)	22

Σκάλα Πτυσσόμενη για Πλατφόρμα, Inox 316

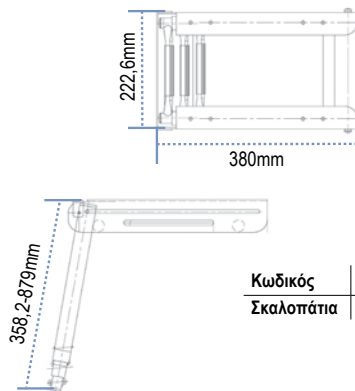

Κωδικός	99503
Σκαλοπάτια	3

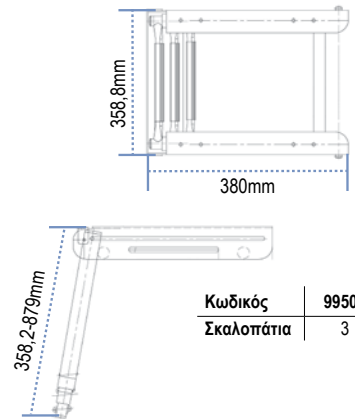

Κωδικός	99504
Σκαλοπάτια	3

Σκάλα Αναδιπλούμενη, Inox 316

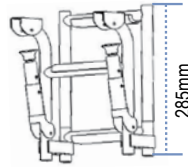
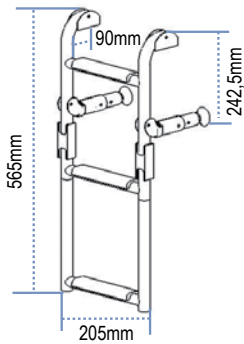

Κωδικός	70089
Σκαλοπάτια	1+2
Διάμετρος (mm)	25

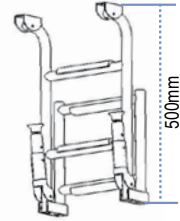
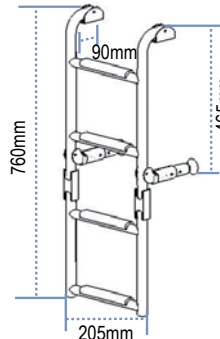

Κωδικός	70148
Σκαλοπάτια	2+2
Διάμετρος (mm)	25

Σκάλα Αναδιπλούμενη για Πλατφόρμα, Inox 316

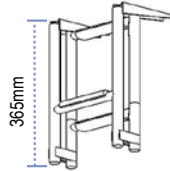
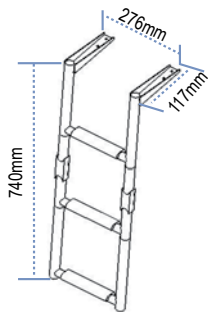

Κωδικός	99505
Σκαλοπάτια	1+2
Διάμετρος (mm)	22

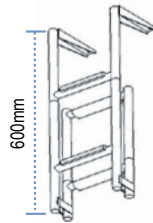
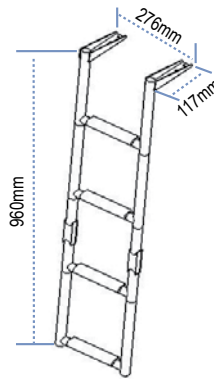

Κωδικός	99506
Σκαλοπάτια	2+2
Διάμετρος (mm)	22

Σκάλα Τηλεσκοπική, Inox 316

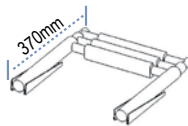
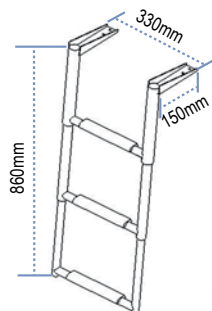

Κωδικός	70610
Σκαλοπάτια	3

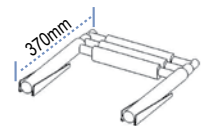
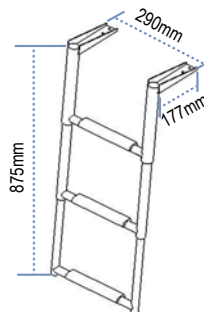

Κωδικός	74328
Σκαλοπάτια	3



Σκάλες Επιβίβασης & Αξεσουάρ



Αγκυροβόλιο & Ελλιμενισμός

Σκάλα Πλώρης, Inox 316

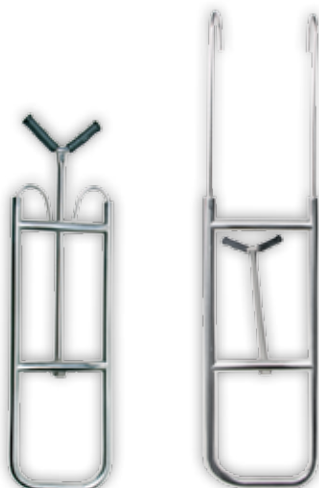

Κωδικός	70644
Σκαλοπάτια	3
Διάμετρος (mm)	25
Πλάτος (mm)	225
Μήκος (mm)	1060

Πασαρέλες & Πλατφόρμες



Σκάλα Inox 316 με Πλατφόρμα & 2 Πλαστικά Σκαλιά

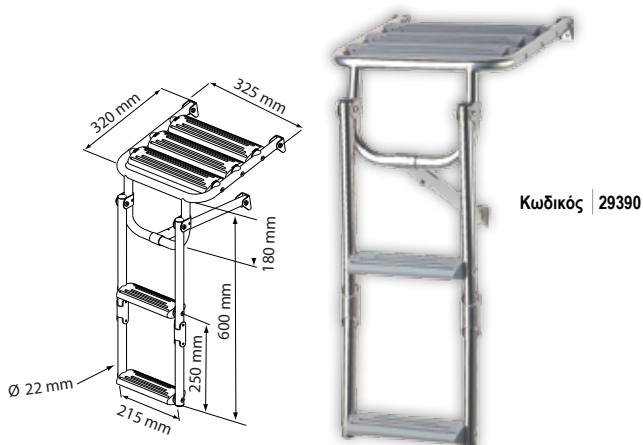

Βυθιζόμενη Σκάλα-Πλατφόρμα, Inox 316

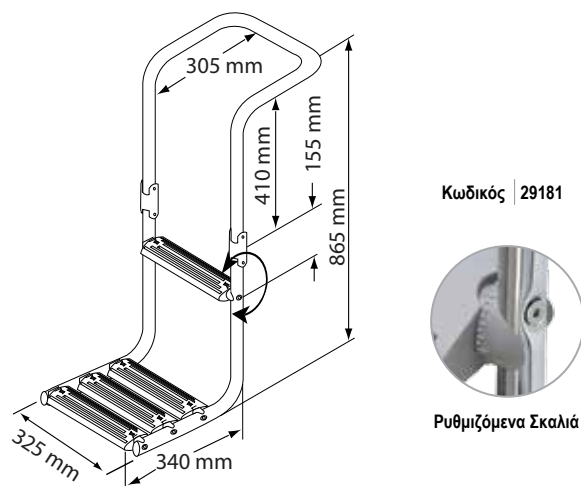

Πλατφόρμα Ξύλινη με Σκελετό Inox 316

Κωδικός	99512	99513
Διάμετρος(mm)	25	
Πλάτος(mm)	210	270
Μήκος (mm)	390	
Ξύλο	Teak	



Πλατφόρμα Ξύλινη με Σκελετό Inox 316

Κωδικός	99509	99510
Διάμετρος	25	
Πλάτος(mm)	450	
Μήκος (mm)	390	500
Ξύλο	Teak	



Πλατφόρμα Ξύλινη με Σκελετό Inox 316

Κωδικός	99511
Διάμετρος(mm)	25
Πλάτος(mm)	600
Μήκος (mm)	550
Ξύλο	Teak

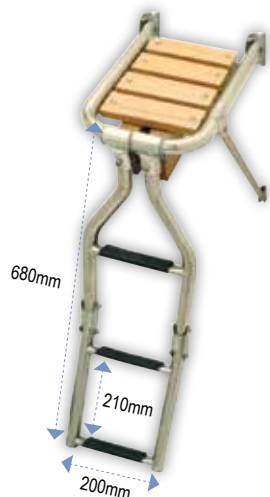

Πλατφόρμα Ξύλινη με Σκάλα Inox 316

Κωδικός	99516	99517
Πλάτος (mm)	210	270
Μήκος (mm)	390	
Ξύλο	Teak	

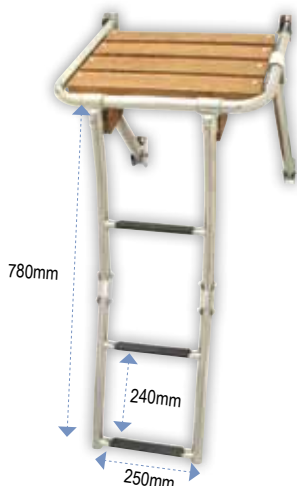

Πλατφόρμα Ξύλινη με Αναδιπλούμενη Σκάλα Inox 316

Κωδικός	99514
Πλάτος (mm)	450
Μήκος (mm)	390
Ξύλο	Teak



Πλατφόρμα Ξύλινη με Πτυσσόμενη Σκάλα Inox 316

Κωδικός	99515
Πλάτος (mm)	450
Μήκος (mm)	390
Ξύλο	Teak



Αγκυροβόλιο & Ελλιμενισμός

new

Πασαρέλα Αναδιπλούμενη από Ανθρακονήματα, 220x35cm, 7,9Kg

Κωδικός | 74706

Πασαρέλα Ξύλινη με Αλουμινένιο Σκελετό, 190x38cm, 11,8kg

Κωδικός | 72666



Πασαρέλα Ξύλινη, 2,4m

Ξύλινη πασαρέλα τύπου teak για άψογο αντιολισθητικό αποτέλεσμα, άκαμπτη.

Διαστάσεις: 2400x270x39mm
Βάρος: 12kg



Κωδικός | 42073



Σκάφη, Μηχανές & Αξεσουάρ

Φουσκωτά Σκάφη	117-118	Ανόδια	148-151
Αξεσουάρ Φουσκωτών Σκαφών	119-121	Τεπόζιτα Καυσίμων & Αξεσουάρ	152-157
Κουπιά	121-125	Σωλήνες & Σύνδεσμοι	157-159
Τρόμπες & Αξεσουάρ	125-126	Εξαεριστικά Δεξαμενών	159-160
Τάπες Καταστρώματος	126-128	Εξαεριστήρες Μηχανών	160-161
Roll Bars	128	Εξοπλισμός Αλλαγής Λαδιών	161
Εξωλέμβιες Μηχανές	129-131	Παρελκόμενα Εξάτμισης	161
Προπέλες	132	Τάπες Απορροών	162
Αξεσουάρ Εξωλέμβιων Μηχανών	132-135	Υαλοκαθαριστήρες & Μοτέρ	162-164
Λάδια, Βαλβολίνες & Πρόσθετα	136	Κόρνες Σκαφών	164-166
Ντιζες & Κλωβοί για Τιμόνια	136-137	Όργανα Σκαφών & Αξεσουάρ	167
Τιμόνια Σκαφών & Αξεσουάρ	137-138	Αξεσουάρ για Σκάφη Optimist	167-169
Φούσκες Ντιζας	138-139	Καπόνια	169
Χειριστήρια Μηχανών & Αξεσουάρ	139-140	Χειροκίνητοι & Ηλεκτρικοί Εργάτες	170
Ντιζες για Χειριστήρια Μηχανών	140	Αξεσουάρ Τρέιλερ	170-172
Πτερωτές	140-148	Φανάρια & Πριζες Τρέιλερ	172

Στα MARINA Stores βρείτε τα φουσκωτά βαρκάκια του κορυφαίου Ιταλού κατασκευαστή, ARIMAR, και διαλέξτε αυτό που ανταποκρίνεται πλήρως στις ανάγκες σας. Συνδυάστε το φουσκωτό σκάφος σας με μια εξωλέμβια μηχανή HIDEA και απογειώστε τις θαλάσσιες εξορμήσεις σας. Μια αξιόπιστη και αποδοτική λύση που ποτέ δεν θα σας απογοητεύσει!

Η συντήρηση της μηχανής σας είναι επίσης σημαντική, γι' αυτό διαθέτουμε τον κατάλληλο εξοπλισμό ώστε να διατηρήσετε τη σωστή λειτουργία και υψηλή απόδοση του κινητήρα σας ανά πάσα στιγμή.

Σχετικά με τη μεταφορά του σκάφους σας, θα βρείτε τον καλύτερο εξοπλισμό για να διατηρήσετε τη μακροζωία του τρέιλερ του σκάφους σας και να αποφύγετε τυχόν ζημιές.



Η ARIMAR, η κορυφαία κατασκευαστική εταιρεία για φουσκωτά βαρκάκια, προσφέρει ασφάλεια, αξιοπιστία αλλά και εξαιρετικό Ιταλικό design δίνοντας βάση στις λεπτομέρειες.

Με εμπειρία 30 χρόνων στον κλάδο, η ARIMAR διαθέτει πραγματικά ανθεκτικές και λειτουργικές επιλογές σε φουσκωτά βαρκάκια, κατασκευασμένα με τεχνολογία αιχμής και εκλεπτυσμένο στυλ.

Τα φουσκωτά βαρκάκια της ARIMAR χωρίζονται σε δύο κύριες κατηγορίες, σε **φουσκωτά βαρκάκια αναδιπλούμενα** και σε **φουσκωτά βαρκάκια με πολυεστερική γάστρα**.

Τα **αναδιπλούμενα φουσκωτά βαρκάκια** είναι κατασκευασμένα από υψηλής ποιότητας υλικά διαθέτοντας θερμομονωμένους σωλήνες από διπλό PVC 1110 DTEX, προσφέροντας, έτσι, ένα προϊόν με εγγυημένη ανθεκτικότητα. Λόγω του σχεδιασμού τους, καταλαμβάνουν λίγο χώρο πάνω στο σκάφος και παράλληλα αποθηκεύονται εύκολα σε τσάντα μεταφοράς, μόλις ξεφουσκωθούν. Είναι η καλύτερη επιλογή για όποιον αναζητά ένα μικρό και εύχρηστο φουσκωτό βαρκάκι με κορυφαία άνεση παραμένοντας ασφαλής εν πλω πάντα με την αξιοπιστία της ARIMAR.

Τα **φουσκωτά βαρκάκια με πολυεστερική γάστρα** έχουν διαφορετική τεχνολογία κατασκευής, η οποία συνδυάζει αρμονικά την πολυεστερική γάστρα με τους φουσκωτούς σωλήνες. Οι σωλήνες μπορούν να κατασκευαστούν από PVC υλικό ή Hyralon Neoprene κατόπιν παραγγελίας. Το PVC καλύπτει επίσης όλα τα μέρη με ύφασμα, προστατεύοντάς τα από τον ήλιο, αλλά και το αλάτι. Η υψηλή ποιότητα, η ανθεκτικότητα, αλλά και ο κομψός Ιταλικός σχεδιασμός, τα καθιστά ως την καλύτερη επιλογή ακόμα και για τους πιο απαιτητικούς χρήστες, τόσο για αυτόνομη χρήση όσο και ως βοηθητικά βοηθητικά βαρκάκια (tenders).

ROLL - Αναδιπλούμενο με ξύλινα πηγάκια

Κατασκευασμένη από PVC, η σειρά Roll είναι η καλύτερη επιλογή για όποιον ψάχνει ένα μικρό, βολικό και εύχρηστο φουσκωτό βαρκάκι. Οι τρεις αεροθάλαμοι καθιστούν το σκάφος ανθεκτικό, σταθερό και αξιόπιστο στο νερό. Ο πάτος αποτελείται από σταθερά ξύλινα πηγάκια. Το κάθισμα έχει σχεδιαστεί ειδικά για να παρέχει την καλύτερη δυνατή άνεση. Λόγω της ειδικής κατασκευής τους, όλα τα μοντέλα της σειράς Roll έχουν ως κύριο χαρακτηριστικό την εύκολη και γρήγορη αποθήκευσή τους, ενώ παράλληλα μεταφέρονται εύκολα με ελαφριά τσάντα. Το Roll φουσκωτό βαρκάκι μπορεί να χρησιμοποιηθεί σε οποιονδήποτε τύπο σκάφους, και προτείνεται ιδιαίτερα για μικρά σκάφη με περιορισμένη χωρητικότητα αποθήκευσης. Όλα τα μοντέλα της σειράς φουσκώνονται σε ελάχιστο χρονικό διάστημα, και είναι έτοιμα προς χρήση.

Κωδικός	501412	501413	501414
"ROLL"	ROLL 185	ROLL 210	ROLL 240
Αριθμός Επιβατών			
Μέγιστη Ίπποδύναμη (HP)	4	5	6
Άξονας Μηχανής	S	S	S
Πάτωμα	Ξύλινα πηγάκια (2)	Ξύλινα πηγάκια (3)	Ξύλινα πηγάκια (3)
Εξωτερική Διάμετρος (cm)	185 x 155	210 x 155	240 x 160
Εσωτερική Διάμετρος (cm)	102,5 x 75	127,5 x 75	154 x 80
Διάμετρος Αεροθαλάμων (cm)	40	40	40
Κατηγορία CE	-	-	-
Αριθμός Αεροθαλάμων	3	3	3
Βασικός Εξοπλισμός	Kit Επισκευής, Ένα ζευγάρι κουτιά, Αντλία αέρα, Ξύλινο παγκάκι		
Βάρος (Καθαρό*) kg	16	18	25,5

*Καθαρό Βάρος χωρίς εξοπλισμό

Η ΚΑΛΥΤΕΡΗ ΕΠΙΛΟΓΗ ΓΙΑ ΜΙΚΡΟ, ΒΟΛΙΚΟ & ΕΥΧΡΗΣΤΟ ΦΟΥΣΚΩΤΟ ΒΑΡΚΑΚΙ



ROLL

SOFT LINE - Αναδιπλούμενο με φουσκωτό πάτωμα

Το μοντέλο Soft Line είναι το πιο αναγνωρισμένο ανάμεσα στα αναδιπλούμενα φουσκωτά βαρκάκια της ARIMAR, χάρη στον φουσκωτό πάτο υψηλής αντοχής. Η φουσκωτή γάστρα με το παραδοσιακό σχήμα V, προσφέρει εύκολο χειρισμό, σταθερά στηρίγματα και εξαιρετική άνεση χάρη στον φουσκωτό πάτο. Όλα τα μοντέλα μπορούν εύκολα να μεταφερθούν και να αποθηκευτούν. Επιπλέον, τα φουσκωτά βαρκάκια Soft Line, είναι ιδιαίτερως πιο ελαφριά σε σχέση με τα αντίστοιχα της αγοράς, χαρακτηριστικό που τα καθιστά πιο εύκολα στη χρήση. Διαθέτουν εύκολο χειρισμό στη θάλασσα ακόμη και σε δυσμενείς καιρικές συνθήκες, λόγω του εξαιρετικού σχεδιασμού τους. Η τεχνολογία "Easy System" που χρησιμοποιεί η ARIMAR επιτρέπει την αναδίπλωση σκαφών όλων των μεγεθών, χωρίς να χρειάζεται να αφαιρεθεί ο πάτος, κάνοντας έτσι πολύ πιο εύκολη την αποσυρμολόγηση.

Κωδικός	501421	501422	501423
"SOFT LINE"	SOFT LINE 210	SOFT LINE 240	SOFT LINE 270
Αριθμός Επιβατών			
Μέγιστη Ιπποδύναμη (HP)	5	6	10
Αξονας Μηχανής	S	S	S
Πάτωμα	Φουσκωτό	Φουσκωτό	Φουσκωτό
Εξωτερική Διάμετρος (cm)	210 x 155	240 x 160	270 x 160
Εσωτερική Διάμετρος (cm)	127,5 x 75	154 x 80	170 x 76
Διάμετρος Αεροθαλάμων (cm)	40	40	42
Κατηγορία CE	-	-	D
Αριθμός Αεροθαλάμων	3+1+1	3+1+1	3+1+1
Βασικός Εξοπλισμός	Kit Επισκευής, Ένα ζευγάρι κουτιά, Αντλία αέρα, Ξύλινο παγκάκι		
Βάρος (Καθαρό*) kg	22	25	28,50

ΤΟ ΠΙΟ ΔΗΜΟΦΙΛΕΣ ΑΠΟ ΤΑ ΦΟΥΣΚΩΤΑ ΑΝΑΔΙΠΛΟΥΜΕΝΑ ΒΑΡΚΑΚΙΑ



SOFT LINE

CLASSIC Αναδιπλούμενο με πάτωμα αλουμινίου

Η σειρά Classic περιλαμβάνει φουσκωτά βαρκάκια με φουσκωτούς αεροθαλάμους και γάστρες που φέρουν το παραδοσιακό σχήμα του φουσκωτού σε σχήμα V. Η πρωτοποριακή ενισχυμένη αλουμινένια επιφάνεια προσφέρει εξαιρετική αντοχή, καθώς διατηρεί την σταθερότητα και την ανθεκτικότητα στη θάλασσα. Ο αλουμινένιος πάτος του φουσκωτού είναι εύκολο να συναρμολογηθεί. Τα μοντέλα της σειράς Classic αποθηκεύονται εύκολα και αποτελούν τον τέλειο συνδυασμό λειτουργικότητας και ασφάλειας, για όλους τους ιδιοκτήτες σκαφών. Επιπλέον, τα χαρακτηριστικά τους και τα υψηλής ποιότητας υλικά τους τα καθιστούν ως τα πιο ανθεκτικά στην κατηγορία τους, ακόμα και σε ιδιαίτερα αντίξοες συνθήκες στην θάλασσα.

Κωδικός	501416	501417	501418	501419
"CLASSIC"	CLASSIC 240	CLASSIC 270	CLASSIC 320	CLASSIC 360
Αριθμός Επιβατών				
Μέγιστη Ιπποδύναμη (HP)	6	10	15	25
Αξονας Μηχανής	S	S	S	S
Πάτωμα	Αλουμίνιο	Αλουμίνιο	Αλουμίνιο	Αλουμίνιο
Εξωτερική Διάμετρος (cm)	240 x 160	270 x 160	320 x 170	360 x 170
Εσωτερική Διάμετρος (cm)	154 x 80	170 x 76	220 x 86	258 x 82
Διάμετρος Αεροθαλάμων (cm)	40	42	42	44
Κατηγορία CE	-	D	D	C
Αριθμός Αεροθαλάμων	3+1	3+1	3+1	3+1
Βασικός Εξοπλισμός	Kit Επισκευής, Ένα ζευγάρι κουτιά, Αντλία αέρα, Ξύλινο παγκάκι			
Βάρος (Καθαρό*) kg	34,80	38	47,50	53,40

ΑΠΟΛΥΤΗ ΣΤΑΘΕΡΟΤΗΤΑ & ΑΣΦΑΛΕΙΑ



CLASSIC

HERCULES - Με πολυεστερική γάστρα

Η σειρά Hercules κατασκευάζεται με ανθεκτική πολυεστερική γάστρα για μεγαλύτερη σταθερότητα, ασφάλεια και ταχύτητα. Παράλληλα με την εξαιρετική τους απόδοση, τα φουσκωτά αυτά βαρκάκια έχουν ευρύχωρους χώρους, σχεδιασμένους να προσφέρουν στους επιβάτες την πιο άνετη εμπειρία στη θάλασσα. Η σειρά Hercules είναι κατάλληλη τόσο για αυτόνομη χρήση όσο και για tender. Σχεδιασμένα για να καλύψουν ακόμα και τις πιο απαιτητικές σας ανάγκες, αυτά τα εκλεπτυσμένα και ανθεκτικά βαρκάκια είναι ιδανικά για τα παραθαλάσσια ταξίδια σας.

Code	501637	501638	501639	501640
"HERCULES"	HERCULES 200	HERCULES 240	HERCULES 290	HERCULES 310
Αριθμός Επιβατών				
Μέγιστη Ιπποδύναμη (HP)	4	5	7	15
Αξονας Μηχανής	S	S	S	S
Πάτωμα	Fiberglass	Fiberglass	Fiberglass	Fiberglass
Εξωτερική Διάμετρος (cm)	202 x 147	245 x 160	290 x 154	310 x 154
Εσωτερική Διάμετρος (cm)	124,5 x 71,5	172 x 70	210 x 70	234 x 70
Tube Diameter (cm)	36	43	43	43
CE Category	-	-	D	D
Compartments	3	3	3	3
Βασικός Εξοπλισμός	Kit Επισκευής, Ένα ζευγάρι κουτιά, Αντλία αέρα, Παγκάκι			
Βάρος (Καθαρό*) kg	37	50	65	70

ΜΟΝΑΔΙΚΗ ΑΝΕΣΗ & ΑΠΟΔΟΣΗ



HERCULES



Flexy
Emergency
●●● NavLights

- 3NM ορατότητα
- 12 ώρες αυτονομία
- Γρήγορη εγκατάσταση
- Αδιάβροχα



LALIZAS FLEXY EMERGENCY
Φανοί Ναυσιπλοΐας Σετ 3 τεμάχια

Κωδικός | 72663



Βεντούζα Στήριξης για LALIZAS FLEXY
EMERGENCY Φανούς Ναυσιπλοΐας

Κωδικός | 72665



Σκαρμοφωλιά
Φουσκωτού Σκάφους - Γκρι

Κωδικός | 57333



Χερούλι Φουσκωτού Σκάφους
24x9,5cm - Γκρι

Κωδικός | 57332



Τρόμπα ποδιού

Κωδικός	11498	50952
Λίτρα	3	5

Κλειδί Βαλβίδας
για Φουσκωτό



Κωδικός | 98789



new



Ενισχυμένο Χερούλι
για Φουσκωτό Σκάφος,
220x90mm, Γκρι

Κωδικός | 74448



Σκαρμοφωλιά
Φουσκωτού Σκάφους - Γκρι

Κωδικός | 74447



16688



95781
95782



43462
43463



43468



43469



Τάπα Συστήματος
Απορροής, Λευκή

Κωδικός | 16713



16689



43478
43477



16691



16690



16797

Σύστημα Απορροής με Τάπα

Κωδικός	Χαρακτηριστικά	Χρώμα	Διάσταση Φλάντζας (mm)	Συνολικό Ύψος (mm)	Ύψος χωρίς την τάπα (mm)	Διάμετρος Κοπής (mm)	Βάθος Υποδοχής (mm)	Μικρή Εσωτερική Διάμετρος (mm)
16688	Απλός	Άσπρο	48 x 36	28	19,5	27	15	19
16689	Με 2 τρύπες	Άσπρο						
43462	Με Τάπα Συγκράτησης	Άσπρο	54 x 33	55	25	27	20	19
43463	Με Τάπα Συγκράτησης	Μαύρο	54 x 33	55	25	27	20	19
95781	Με Τάπα Συγκράτησης	Άσπρο	60x30	52	23	27	18	19
95782	Με Τάπα Συγκράτησης	Μαύρο	60x30	52	23	27	18	19
43468	Με Τάπα Συγκράτησης	Άσπρο	Ø 40	55	25	27	20	19
43469	Με Τάπα Συγκράτησης	Μαύρο	Ø 40	55	25	27	20	19
43478	Με 4 τρύπες	Μαύρο	Ø 43	38	27	25	22	16,5
43477	Με 4 τρύπες	Άσπρο	Ø 43					
16691	Με Τάπα Συγκράτησης	Άσπρο	Ø 46	63	27	28	21	19
16690	Απλός	Άσπρο	Ø 48	76	66	28	62	19
16797	"Fast Lock"	Άσπρο	Ø 43	107	96	27	91	19

Αξεσουάρ Φουσκωτών Σκαφών

new



Ανεπίστροφο Σύστημα Απορροής, με Τάπα για 25mm Καθρέπτη, Γκρι

Κωδικός | 74449

Τάπα Απορροής με Συγκράτηση & O-Ring

Κωδικός	Χρώμα
45276	Άσπρο
45277	Μαύρο



Nuova Rade

Γάντζος για Κάλυμμα Φουσκωτού

Για σχοινί Ø 8 mm max
Μήκος 40 x Ύψος 40 mm



Κωδικός	Χρώμα
28112	Μαύρο
44015	Άσπρο
44016	Γκρι

Σύστημα Απορροής με Τάπα για Τεπόζιτα Πλευστικά

Εσωτερική Διάμ.: 18 mm
Εξωτερική Διάμ.: 23 mm



Κωδικός | 16687

new



Στοπ Πλάκας καθρέπτη, Γκρι

Κωδικός | 198202



Βαλβίδα Standard για Φουσκωτό

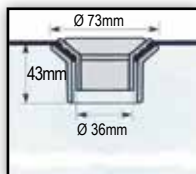

Κωδικός	98788	98966
Χρώμα	Μαύρο	Γκρι

new



ARIMAR

Bow Bag

Κωδικός | 501813

Σκάφη, Μηχανές & Αξεσουάρ

Αποθηκευτικός Σάκος Τένερέ Sit & Store

Ο αποθηκευτικός σάκος "Τένερέ Sit & Store" σας προσφέρει τον επιπλέον αποθηκευτικό χώρο ο οποίος είναι απαραίτητος σε κάθε σκάφος. Είναι κατασκευασμένος από PVC Tarpuilin, ενώ έχει σχεδιαστεί για να εφαρμόζει σε οποιοδήποτε ξύλινο κάθισμα σκάφους. Διαθέτει λουρί ώμου για να το μεταφέρετε με ευκολία όταν φεύγετε από το σκάφος. Το πάνω μέρος του σάκου, όπου καλύπτει το κάθισμα, είναι γεμισμένο με αφρό για να κάνει πιο άνετο το ταξίδι σας. Είναι ανθεκτικό στο νερό, ενώ το αδιάβροχο φερμουάρ του, διατηρεί τον αποθηκευτικό σας χώρο στεγνό. Διατίθεται σε γκρι χρώμα.

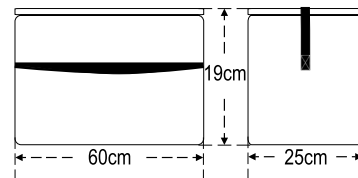

Κωδικός | 70895



Αδιάβροχος Χαρτοφύλακας

Ο αδιάβροχος χαρτοφύλακας της LALIZAS είναι σχεδιασμένος ειδικά για την προστασία των εγγράφων του σκάφους σας. Κατασκευάζεται από ανθεκτικό βινύλιο, με διάφανη τη μία πλευρά για να μπορείτε να ξεχωρίζετε το περιεχόμενό του. Ακόμα, στο άκρο του περιλαμβάνει ένα κορδόνι για εύκολη μεταφορά. Ο αδιάβροχος χαρτοφύλακας της LALIZAS επιπλέον στο νερό εφόσον το επιτρέπει το βάρος του περιεχομένου και ο παγιδευμένος αέρας, φέρει 100% αδιάβροχο σφράγισμα με νελορ.

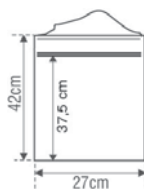

Οι αναγραφόμενες διαστάσεις ισχύουν όταν το αδιάβροχο σακίδιο είναι άδειο.

Κωδικός | 10450

Ροδάκια Μεταφοράς για Μικρά Φουσκωτά, 200mm

Κωδικός | 99585

- Συνολικό Μήκος: 570 mm
- Με τροχούς 8"
- Μέγιστο φορτίο των ελαστικών: 80k



Η απόλυτη προστασία για τα έγγραφα του σκάφους σας!

new

ARIMAR

Κωδικός | 74705



Σετ Επισκευής για Φουσκωτά Σκάφη

Περιλαμβάνει:

- Υφασμα PVC, 2μχ: 150x200mm γκρι & 150x200mm λευκό
- Υφασμα Neopren, 1pc: 150x200mm μαύρο
- Κόλλα 20gr
- Κλειδί βαλβίδας φουσκωτού

HERCULES
Repair Kit

Σετ Επισκευής για Υφάσματα από Νεοπρένιο / Καουτσούκ

Περιλαμβάνει:

- Καθαριστικό - 30ml
- Σκληρυντικό / Cross linker - 15ml
- Primer G.O. - 30ml
- Κόλλα (PO 40) - 100 ml
- Υφασμα (πολυεστέρας από νεοπρένιο 10x30cm)
- Πινέλο

Εφαρμογή σε

- Liferrafts
- Φουσκωτά Σκάφη
- Μπαλόνια
- Προϊόντα από Νεοπρένιο & Καουτσούκ



Κωδικός | 72437

Σετ Επισκευής για Υφάσματα TPU/PVC/EVA

Περιλαμβάνει:

- Καθαριστικό- 30ml
- Σκληρυντικό - 15ml
- Κόλλα (PO 40) - 100ml
- Υφασμα (Nylon TPU 10x30cm & PVC 10x30cm)
- Πινέλο

Εφαρμογή σε

- Liferrafts
- Φουσκωτά Σκάφη
- Φουσκωτά Μπαλόνια
- Προϊόντα από TPU, PVC & EVA



Κωδικός | 72436

Σκάφη, Μηχανές & Αξεσουάρ

Κουπιά

Κουπιά

Κουπιά υψηλής ποιότητας κατασκευασμένα για φουσκωτά, κανό και μικρά σκάφη. Φτιαγμένα από ανοδιωμένο αλουμίνιο και πολυπροπυλένιο. Σαν ανταλλακτικά διατίθενται όλα τα αναλώσιμα (πλαστικά μέρη) για μεγαλύτερη διάρκεια ζωής του προϊόντος.

Κωδικός	Μήκος (cm)	Διάμετρος (mm)
50992	140	35
50994	150	
50993	140	
50995	150	

Κουπί με Αφαιρούμενη Παλάμη, Γκρι

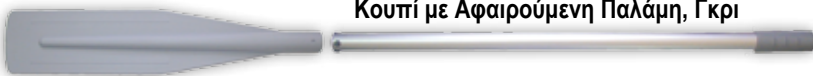

Κουπί με Αφαιρούμενη Παλάμη, Μαύρο



Nuova Rade

new

Κουπί με Αποσπώμενη Παλάμη, Γκρι



Κωδικός	Μήκος (cm)	Διάμετρος (mm)
74585	144,5	35
74586	154,5	
74587	174,5	



Κουπί για Σωσίβιες Σχεδίες, Μαύρο

Κωδικός	Μήκος (cm)	Διάμετρος (mm)
71851	51,5-76,5	25

Διπλό κουπί, Μαύρο

Κλίση παλάμης κουπιού 60°

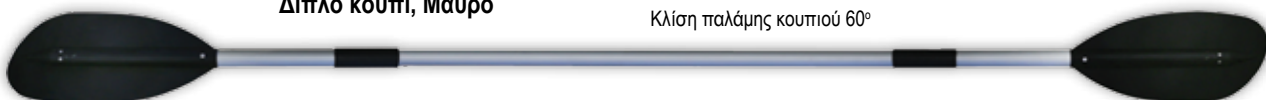

Κωδικός	Μήκος (cm)	Διάμετρος (mm)
72198	200	30



Κουτί με Λαβή, Μαύρο

Κωδικός	Μήκος (cm)	Διάμετρος (mm)
50190	105	25
50200	120	



Ενισχυμένο Κουτί με Λαβή, Μαύρο

Κωδικός	Μήκος (cm)	Διάμετρος (mm)
50220	135	35
50240	155	

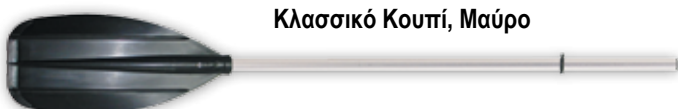

Κλασσικό Κουτί, Μαύρο

Κωδικός	Μήκος (cm)	Διάμετρος (mm)
50210	130	25
50230	150	



Κουτί, Μαύρο

Κωδικός	Μήκος (cm)	Διάμετρος (mm)
50250	160	35
50290	205	
50270	185	
50300	220	

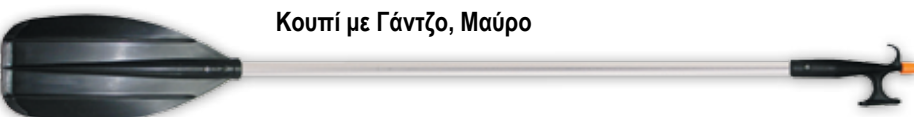

Κουτί με Γάντζο, Μαύρο

Κωδικός	Μήκος (cm)	Διάμετρος (mm)
50260	165	25



Κουτί Διπλό για Καγιάκ, Μαύρο

Κλίση παλάμης κουτιού 60°

Κωδικός	Μήκος (cm)	Διάμετρος (mm)
50280	200	25

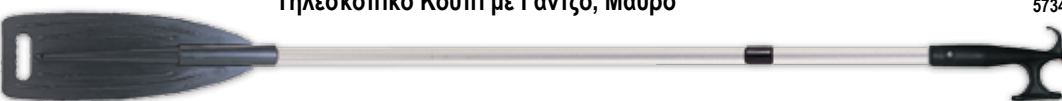

Τηλεσκοπικό Κουτί με Γάντζο, Μαύρο

Κωδικός	Μήκος (cm)	Διάμετρος (mm)
57207	156-225	30
57347	122-169	



Κουτί για Κανό, Μαύρο

Κλίση παλάμης κουτιού 60°

Κωδικός	Μήκος (cm)	Διάμετρος (mm)
50310	230	30



Αποσπώμενο Κουτί με Διπλό Γάντζο, Μαύρο

Κωδικός	Μήκος (cm)	Διάμετρος (mm)
44347	141	30



Αποσπώμενο Κουτί για Φουσκωτό, Μαύρο

Κωδικός	Μήκος (cm)	Διάμετρος (mm)
44367	160	35



Αποσπώμενο Κουπί με Κολάρο για Φουσκωτό, Μαύρο



Κωδικός	Μήκος (cm)	Διάμετρος (mm)
44361	188	35

Αποσπώμενο Κουπί για Καγιάκ, Μαύρο



Κλίση παλάμης κουπιού 90ο

Κωδικός	Μήκος (cm)	Διάμετρος (mm)
44343	220	30

Κουπί με Διπλό Γάντζο, Μαύρο



Κωδικός	Μήκος (cm)	Διάμετρος (mm)
44346	140	30

Τηλεσκοπικό Κουπί με Διπλό Γάντζο, Μαύρο

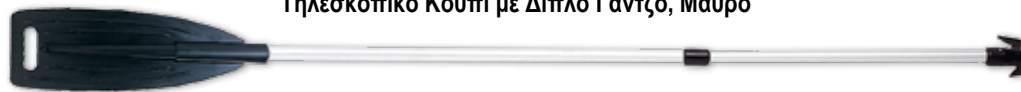

Κωδικός	Μήκος (cm)	Διάμετρος (mm)
44348	143 - 195	30

Τηλεσκοπικό Κουπί με Διπλό Γάντζο, Γκρι



Κωδικός	Μήκος (cm)	Διάμετρος (mm)
44349	156 - 203	30
44350	104 - 130	30

Παλάμη Κουπιού, Ø30, Μαύρη



Κωδικός | 02495

Παλάμη Κουπιού, Μαύρη Ø35mm/385gr

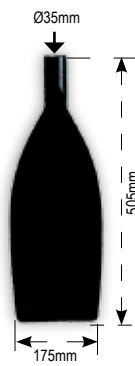

Κωδικός | 00842

Παλάμη Κουπιού, Μαύρη Ø30mm/290gr



Κωδικός | 50000

Παλάμη Κουπιού, Μαύρη Ø25mm/215gr



Κωδικός | 00632

Λαβή Κουπιού για 50220, Ø35mm



Κωδικός | 00843

Λαβή Κουπιού Καγιάκ, Ø25mm



Κωδικός | 00633

Χειρολαβή, Ø25mm, Μαύρη



Κωδικός | 50908

Χειρολαβή, Ø30mm, Μαύρη



Κωδικός | 50100

Χειρολαβή, Ø35mm, Μαύρη



Κωδικός | 50110

Υποδοχή σκαρμού Ø35mm



Κωδικός | 195578



Στρογγυλό Καπάκι για Κουπί. Εσωτ. Ø35 mm, Μαύρη

Κωδικός | 44085

Σκάφη, Μηχανές & Αξεσουάρ

Κουπιιά

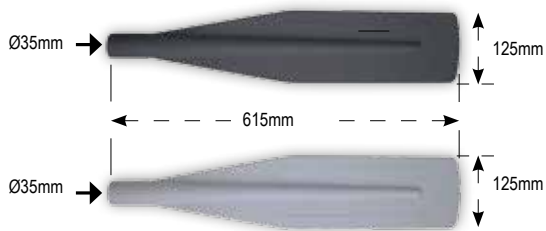

Παλάμη για τα Κουπιιά 50992-50995

Κωδικός	51000	51001
Χρώμα	Γκρι	Μαύρο



Πλαστικό Κλιπ

Κωδικός | 50530



Σκαρμός με Μεταλλικό Πείρο, Ø35mm

Κωδικός	50996	50997
Χρώμα	Γκρι	Μαύρο

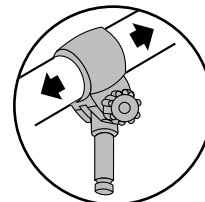
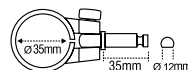

Σκαρμοφωλιά Φουσκωτού Σκάφους - Γκρι

Κωδικός | 57333



new

Σκαρμοφωλιά Φουσκωτού Σκάφους - Γκρι

Κωδικός | 74447



Κεφαλή Διπλού Γάντζου με Σπείρωμα, Πλαστική, Ø30mm

Κωδικός | 44243



Κεφαλή Γάντζου, Ø25mm, Μαύρη

Κωδικός | 50180



Κεφαλή Θηλυκού Γάντζου, με Διπλό Άκρο, Πλαστική

Κωδικός	Ø εσωτ. (mm)	Χρώμα
44249	25	Άσπρο
44246	30	

Υποδοχή Σκαρμού, Πλαστική

Κατασκευάζεται από μαλακό και ανθεκτικό PVC. Πριν την τοποθέτησή στο κουπιιά, πλύνετε την με σαπουνί και νερό.



Κωδικός	Διάμετρος (mm)
16543	32
16544	36
16545	45

Υποδοχή Σκαρμού, Πλαστική, Μαύρη



Κωδικός	Διάμετρος (mm)	Ύψος (mm)
44175	35	45
44176	40	45
44177	45	55
44178	50	55
44180	55	63



Πλαστικό Κλιπ Στήριξης, Βιδωτό

Κωδικός	Διάμετρος (mm)	Χρώμα
45191	15	Άσπρο
45192		Μαύρο
45197	20	Άσπρο
45198		Μαύρο
45203	25	Άσπρο
45204		Μαύρο
45209	30	Άσπρο
45210		Μαύρο

Κωδικός	Διάμετρος (mm)	Χρώμα
45215	35	Άσπρο
45216		Μαύρο
45235	40	Άσπρο
45236		Μαύρο
45241	45	Άσπρο
45242		Μαύρο

Πλαστικό Clip Στήριξης



Κωδικός	Διάμετρος (mm)
16702	16
16705	19
16703	25
16704	30
16707	50



Σκαρμός Κουπιού, Πλαστικός PA

Κωδικός	A (mm)	Ø B (mm)	C (mm)	Ø D (mm)	Χρώμα
44681	40	53	55	17	Μαύρο
44682	40	57			
197207	40	53			Άσπρο
197208	40	57			

Σκαρμοφωλιά

Κωδικός	Περιγραφή	Χρώμα
43588	Άνω	Μαύρο
43587	Πλάγια	
197210	Άνω	Άσπρο
197209	Πλάγια	

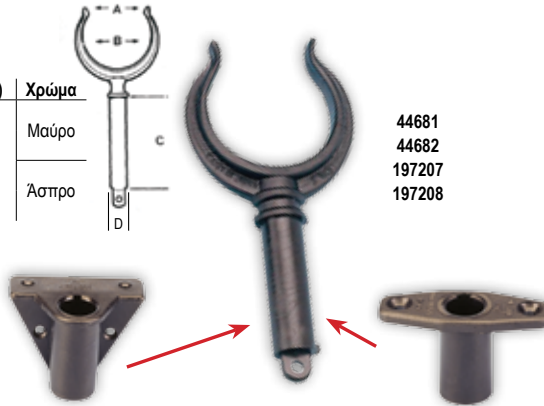

Σκαρμός με Σκαρμοφωλιά, Inox 316, Ø 16mm, Μήκος: 180mm

Κωδικός | 70632

Τρόμπες & Αξεσουάρ



new

Ηλεκτρική Τρόμπα Διπλής Δράσης

- Εξαιρετικά ελαφρύ με άνετη λαβή
- Αθόρυβη λειτουργία
- Ιδανική για φουσκωτά σκάφη, στρώματα, φουσκωτά πισίνας κ.ά.
- Δυνατότητα φουσκώματος & ξεφουσκώματος

Κωδικός	198136
Εισαγωγή	100-240 V AC 50/60 Hz or DC 12 V
Εξαγωγή	400 lt/min
Μέγιστη πίεση	40 mbar (0.55 psi)
Λειτουργία	Φούσκωμα / Ξεφούσκωμα



Εξοπλισμένο με ακροφύσια 3 μεγεθών



Δυνατότητα σύνδεσης με βύσμα αναπτήρα αυτοκινήτου (1.25m καλώδιο)



Διατίθεται με Ευρωπαϊκό φορτιστή



Τρόμπα Ηλεκτρική 12V, 300 mbar, 450 lt/min

- Ρυθμιζόμενη πίεση μέχρι 300mbar / 4,4psi
- Οικονομία: μέση κατανάλωση μόνο 9A, μεγ. 18A- 12V
- Δεν χρειάζεται ειδικό καλώδιο, ένα συνηθισμένο βύσμα αναπτήρα είναι αρκετό



Κωδικός | 90017

Με ρυθμιστή πίεσης & θήκη μεταφοράς



new

Τρόμπα Αέρος Χειρός, Διπλής Ενέργειας, Υψηλής Πίεσης, με Μανόμετρο

- Εύχρηστη τρόμπα χειρός, υψηλή απόδοση
- Σας επιτρέπει να φουσκώνετε ταχύτερα, καταβάλλοντας λιγότερη προσπάθεια από οποιαδήποτε άλλη τρόμπα χειρός της αγοράς, χάρη στον μοναδικό σχεδιασμό της
- Η δυνατότητα διπλής λειτουργίας μειώνει τον χρόνο φουσκώματος κατά το ήμισυ
- Διαθέτει εργονομική λαβή, διευρυμένη βάση για μέγιστη σταθερότητα, ενσωματωμένο μανόμετρο και προστατευτικό φίλτρο
- Η θύρα φουσκώματος στο σώμα της αντλίας επιτρέπει στον εύκαμπο σωλήνα να παραμένει σταθερός κατά τη χρήση

Χωρητικότητα: 2 x 1500 cc
Μέγιστη πίεση: 1,9 bar (27.5 psi)
Λειτουργία φουσκώματος: Διπλή ή μονή
Φούσκωμα- ξεφούσκωμα: Μόνο φούσκωμα
Διαστάσεις: 14 x 30 x 57 mm
Κατασκευή: ABS + Αλουμίνιο
Κατάλληλο για kite, sup, σκάφη, καγιάκ, όλα τα φουσκωτά



Διατίθενται αντάπτορες φουσκώματος για όλες τις κοινές βαλβίδες της αγοράς



Περιλαμβάνεται λουρί για kite



Κωδικός | 74622



Τρόμπα Ποδιού

Κωδικός	11498	50952
Λίτρα	3	5

Τρόμπα Ποδιού με Διπλό Θάλαμο

Με αυτή την τρόμπα ποδιού, το φούσκωμα του σκάφους μπορεί να επιτευχθεί χωρίς ιδιαίτερη προσπάθεια.



Κωδικός	90004
Λίτρα	5,5

Τρόμπες & Αξεσουάρ

Νέο σύστημα κλειδώματος για να μην ξεβιδώνεται ο σωλήνας κατά την εισαγωγή ή εξαγωγή αέρα



Βαλβίδα ρύθμισης πίεσεως αέρα



Ελαφρύ και ανθεκτικό πλαστικό Στήριγμα ποδιού



Μεγάλη χειρολαβή

Συνοδεύεται με μακρύ αποσπώμενο σωλήνα και 4 ακροφύσια

Τρόμπα Αέρος Διπλής Ενέργειας

Η Τρόμπα Αέρος Διπλής Ενέργειας είναι ιδανική για να φουσκώσετε ή να ξεφουσκώσετε το φουσκωτό σκάφος σας, την κουλούρα, το στρώμα αλλά και πολλά άλλα. Ανάλογα με τη χρήση, εφαρμόζετε το σωλήνα στην κατάλληλη υποδοχή (Inflate ή Deflate) και ανεβοκατεβάζετε το χερούλι. Βασικό χαρακτηριστικό είναι η ρυθμιζόμενη βαλβίδα συμπίεσης-αποσυμπίεσης που σας επιτρέπει να φουσκώνετε εύκολα, με παροχή αέρα μόνο με καθοδικές κινήσεις (2,1Lt ή 2100cm³ ανά κίνηση) ή πιο γρήγορα, με παροχή αέρα με ανοδικές και καθοδικές κινήσεις (4,2Lt ή 4200cm³ ανά κίνηση). Συνοδεύεται από μακρύ εύκαμπτο σωλήνα, μεγάλα χερούλια για καλύτερο κράτημα, στηρίγματα πελμάτων για σταθερότητα κατά τη διάρκεια των κινήσεων και τέλος 4 ακροφύσια διαφορετικών μεγεθών και ένα προσαρμογέα 6 μεγεθών, ώστε να εφαρμόζουν απόλυτα με τις περισσότερες βαλβίδες της αγοράς. Η Τρόμπα Αέρος Διπλής Ενέργειας έχει κατασκευαστεί από ελαφρύ και ανθεκτικό υλικό για να αντέχει τις κακουχίες και το χρόνο και συντηρείται πολύ εύκολα. Διατίθεται σε γκρι χρώμα.

- Ιδανικό για χρήση σε μεγάλα φουσκωτά
- Διάρκης ροή αφού αντίει αέρα και στις κινήσεις (πάνω και κάτω)
- Απλή σύνδεση σωλήνα αντλία για εισαγωγή & εξαγωγή αέρα
- Αποσυναρμολογείται εύκολα για έλεγχο & συντήρηση

Κωδικός | 10230



Προσαρμογέας Τρόμπας

Κωδικός | 10231



Κλειδί Βαλβίδας για Φουσκωτό

Κωδικός | 98789



Προσαρμογέας Βαλβίδας

Κωδικός | 98970



Μανόμετρο

Κωδικός | 90090

Τάτες Καταστρώματος



new

INOX Τάτες Καταστρώματος Ø38mm

Οι Inox Τάτες Καταστρώματος με Καπάκι της Nuova Rade είναι κατάλληλες για καύσιμα, φρέσκο νερό ή λύματα. Η εκάστοτε χρήση φαίνεται από το ανάλογο χρώμα στο καπάκι για περισσότερη ευκολία: μπλε για φρέσκο νερό, κόκκινο για καύσιμα και καφέ για λύματα. Το κύριο μέρος είναι φτιαγμένο από ενισχυμένο PA. Το καπάκι κατασκευάζεται από Inox 316 και ενισχυμένο PA για περισσότερη αντοχή στον χρόνο και στο περιβάλλον της θάλασσας. Επίσης, έχει αλυσίδα για να μην χαθεί ή πέσει μέσα στο νερό. Οι συγκεκριμένες τάτες καταστρώματος εξασφαλίζουν σφιχτό κι ασφαλές κλείσιμο, καθώς κλείνουν με τη χρήση μανέλας.



Κωδικός	Μοντέλο	Διάμετρος (mm)
198158	Νερού	38
198159	Καυσίμου	
198160	Αποβλήτων	

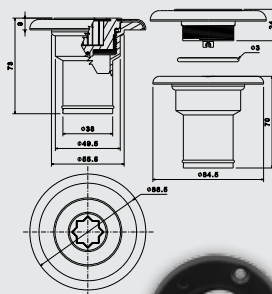

Τάπα Καταστρώματος Ø38mm, Inox, με Εξαέρωση 16mm

Οι Τάτες Καταστρώματος με Εξαέρωση είναι κατασκευασμένες από Inox. Ανάλογα με τη χρήση, μπορείτε να επιλέξετε τάτες κατάλληλες για καύσιμα ή νερό. Η ένδειξη χρήσης αναγράφεται στο πάνω μέρος της τάπας. Συνδυάζουν κομψό σχεδιασμό και πλήρη στεγανότητα, ενώ έχουν σχεδιαστεί με τέτοιο τρόπο ώστε να τοποθετούνται εύκολα στο κατάστρωμα. Οι τάτες καταστρώματος της Nuova Rade διατίθενται σε Ø38 mm με εξαέρωση Ø16 mm.

Κωδικός	74326	74327
Για χρήση	Καυσίμου	Νερού



Τάπες Καταστρώματος για Καύσιμα, Νερό & Απόβλητα

Η σειρά με τις Τάπες Καταστρώματος περιλαμβάνει τάπες κατάλληλες για νερό, καύσιμα και απόβλητα. Είναι σχεδιασμένες με τέτοιο τρόπο ώστε να καλύπτονται οι τρύπες που δημιουργήθηκαν για την εγκατάστασή τους, κάνοντας το προϊόν πιο κομψό. Η κάθε τάπα μπορεί να έχει διαφορετική χρήση, η οποία είναι πάντα ευδιάκριτη με το αυτοκόλλητο (νερό, καύσιμα, απόβλητα) που περιλαμβάνεται στη συσκευασία της κάθε τάπας. Είναι κατασκευασμένες από ανθεκτικό πλαστικό και σε 38mm και 50mm διάμετρο. Διατίθενται και με επιχρωμιωμένο καπάκι.

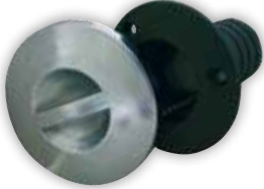

Τάπα Καταστρώματος με Επιχρωμιωμένο Καπάκι

Κωδικός	70594	70595
Διάμ. Σωλήνα	38mm (1-1/2")	50mm(2")



Τάπα Καταστρώματος με Καπάκι

Κωδικός	99567	99568
Διάμ. Σωλήνα	38mm (1-1/2")	50mm(2")



38 (1-1/2")



50 (2")

Διάμετρος Σωλ. D1 (mm/inch)	H (mm)	H1 (mm)	Διάμετρος D (mm)	Διαστάσεις Κοπής D2 (mm)
38 (1-1/2")	84	66	92	55
50 (2")				

Τάπα Καταστρώματος, Ενισχυμένο PA

Αυτές οι τάπες καταστρώματος διαθέτουν 2 υλικά κατασκευής ώστε να συνδυάζουν ανθεκτικότητα, ελαφρύ βάρος και στυλ:

- Το σώμα της τάπας καταστρώματος είναι κατασκευασμένο από ενισχυμένο υαλόνημα
- Καπάκι από ανοξείδωτο ατσάλι 316 L
- Στο καπάκι αναγράφεται το είδος υγρού (καύσιμα, νερό κλπ) που περιέχεται και ανοίγει χάρη στην ειδική λαβή ανοίγματος που διαθέτει



Κωδικός	Μοντέλο	Διάμετρος (mm/inch)	H (mm)	H1 (mm)	H2 (mm)	Διάμετρος D (mm)	Διάμετρος D1 (mm)	Διάμετρος D2 (mm)
197206	Νερού	38 / 1 1/2"	75	62	23	92	50	38
197203	Καυσίμου	51 / 2"			-			
197205	Πετρελαίου				-			

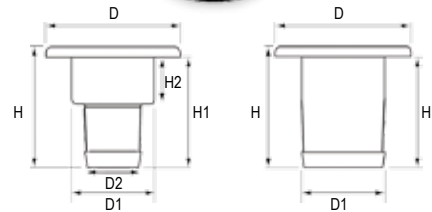

Πλαστική Τάπα Καταστρώματος, Flip Top καπάκι

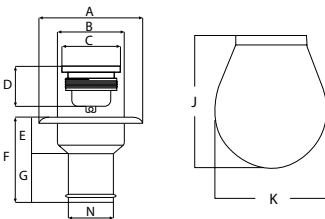

Κωδικός	Μοντέλο	Σωλήνας Ø (mm)
196275	Νερού	38 (1½")
196265	Καυσίμου	38 (1½")
196266		51 (2")
196267	Πετρελαίου	38 (1½")
196268		51 (2")

	A (mm)	Ø B (mm)	Ø C (mm)	D (mm)	E (mm)	F (mm)	G (mm)	Ø N (mm)	K (mm)	J (mm)
Ø 38	80x93	55	48	33	26	72	46	38	84	98
Ø 51	80x93	55	48	33	26	72	46	51	84	98



Πλαστική Τάπα Καταστρώματος

Κωδικός	Μοντέλο	Σωλήνας Ø (mm)	Χρώμα
45298	Νερού	38 (1½")	Άσπρο
47618			Μπεζ
45299			Μαύρο
35011	Καυσίμου	38 (1½")	Άσπρο
50311			Μπεζ
45282			Άσπρο
45283			Μαύρο

	A (mm)	Ø B (mm)	Ø C (mm)	D (mm)	E (mm)	F (mm)	G (mm)	Ø N (mm)
Ø 38	85	55	48	33	26	72	46	38
Ø 51	85	55	48	33	26	72	46	51

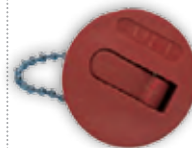

Ανταλλακτικό Καπάκι Τάπας Καταστρώματος με Αλυσίδα για Καύσιμα

Κωδικός | 195015



Ανταλλακτικό Καπάκι Τάπας Καταστρώματος με Αλυσίδα για Νερό

Κωδικός | 195016

Τάπες Καταστρώματος

Θήκη με Τάπα Καταστρώματος

Κατασκευάζεται από πλαστικό και ενσωματώνει τάπα καταστρώματος Ø38mm.

Κωδικός	Μοντέλο	Σωλήνας Ø (mm)	Χρώμα
44306	Νερού	38	Άσπρο
50023	Καυσίμου		
50025	Πετρελαίου		
50024	Καυσίμου	38	Μπεζ

A (mm)	B (mm)	C (mm)	D (mm)	G (mm)	H (mm)	I (mm)
145	191	110	155	80	115	155

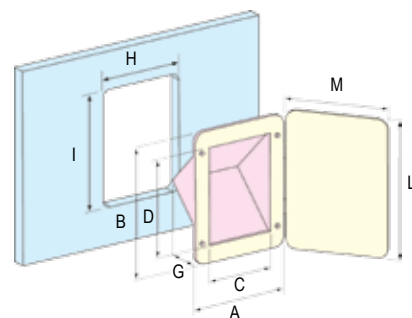

Θήκη με Τάπα Καταστρώματος και Καπάκι

Το κύριο μέρος είναι κατασκευασμένο από PA και το καπάκι από ASA.

Κωδικός	Μοντέλο	Σωλήνας Ø (mm)	Χρώμα
196419	Νερού	38	Άσπρο
196417	Καυσίμου		
196418	Πετρελαίου		
196415	Καυσίμου	50	

A (mm)	B (mm)	C (mm)	D (mm)	G (mm)	H (mm)	I (mm)	L (mm)	M (mm)
145	191	110	155	80	115	155	200	165

Σκάφη, Μηχανές & Αξεσουάρ

Θήκη για Τάπα Καταστρώματος

Κατασκευάζεται από PA υλικό.

Κωδικός	Χρώμα
44302	Άσπρο
647442	Μπεζ

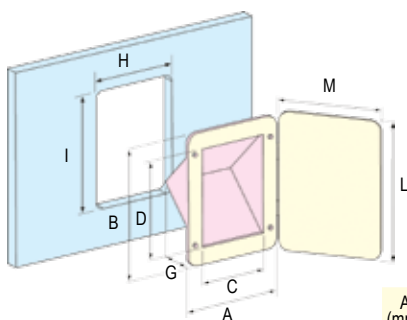

A (mm)	B (mm)	C (mm)	D (mm)	G (mm)	H (mm)	I (mm)
145	191	110	155	80	115	155

Θήκη για Τάπα Καταστρώματος με Καπάκι

Το κύριο μέρος είναι κατασκευασμένο από PA και το καπάκι από ASA.

Κωδικός	Χρώμα
196414	Άσπρο



A (mm)	B (mm)	C (mm)	D (mm)	G (mm)	H (mm)	I (mm)	L (mm)	M (mm)
145	191	110	155	80	115	155	200	165

Roll Bars



Roll Bar για Φουσκωτά, Inox 316

Ύψος: 1120mm
Διάμετρος: 40mm
Πλάτος: 1560-2060mm

Κωδικός | 70635

Roll Bars

Τα Roll Bars της LALIZAS είναι κατασκευασμένα από ανθεκτικούς ανοξείδωτους σωλήνες, διαμέτρου 40mm, ενώ το πλάτος τους μπορεί να προσαρμοστεί ανάλογα με τις ανάγκες σας. Επίσης, το 70635 είναι έτσι σχεδιασμένο ώστε να σας προσφέρει τη δυνατότητα να τοποθετήσετε φανούς ναυσιπλοΐας ή κεραίες, στα πλάγια.



Roll Bar για Πολυεστερικό Σκάφη, Inox 316

Ύψος: 1160mm
Διάμετρος: 40mm
Πλάτος: 1650-2150mm

Κωδικός | 70636

HIDEA



Η HIDEA κατέχει ηγετικό ρόλο στην κατασκευή εξωλέμβιων κινητήρων με ένα προϊοντικό εύρος 4χρονων μηχανών από 2.5 ως 60 HP, προσφέροντας σε όλους τους λάτρεις της θάλασσας νέους τρόπους για να πραγματοποιήσουν τις θαλάσσιες εξερευνήσεις τους.

Είτε αφορά σε εξορμήσεις ψαρέματος, μονοήμερες κρουαζιέρες, αλλά και θαλάσσια σπορ, η HIDEA είναι έτοιμη να καλύψει τις ανάγκες σας, προσφέροντας μια ευρεία γκάμα σε εξωλέμβιες μηχανές. Επιπλέον, οι επιλογές ποικίλουν ανάλογα με: το σύστημα χειρισμού (λαγουδέρα ή χειριστήριο), το σύστημα εκκίνησης (χειροκίνητο ή ηλεκτρικό με την επαναστατική εσωτερική μπαταρία), το σύστημα τροφοδοσίας καυσίμου (καρμπυρατέρ ή EFI - Ηλεκτρονική Έγχυση Καυσίμου), τον άξονα (κοντός ή μακρύς) και πολλά άλλα.

Ο αθόρυβος κινητήρας, ο μοναδικός σχεδιασμός ενάντια στην διάβρωση από τα άλατα του νερού και οι ιδιαίτερα υψηλές επιδόσεις τους, τις καθιστούν επάξια ως την ιδανική λύση για τις καλοκαιρινές σας εξορμήσεις, ακόμα και στις πιο απαιτητικές συνθήκες.

**Οι μηχανές HIDEA συνοδεύονται από εγγύηση:
3 χρόνια για χρήση αναψυχής & 1 χρόνο για επαγγελματική χρήση.**

Πλήρης εξυπηρέτηση & τεχνική υποστήριξη μετά την αγορά σε
Ελλάδα, Κύπρο, Κροατία, Μαυροβούνιο, Σλοβενία, Σερβία, Βοσνία-Ερζεγοβίνη, Αλβανία, Βόρεια Μακεδονία, Νότια Αφρική.

ΦΟΡΗΤΕΣ & ΕΛΑΦΡΙΕΣ

Οι εξωλέμβιες μηχανές HIDEA 2.5 HP, 5 HP και 6 HP είναι ιδιαίτερα ελαφριές. Αποτελούν την ιδανική λύση για να μεταφέρετε επιβάτες ή διάφορα αγαθά σε κοντινές αποστάσεις, αλλά και για να απολαύσετε το ψάρεμα με τους φίλους ή την οικογένειά σας. Η συγκεκριμένη σειρά της HIDEA είναι σχεδιασμένη με απλότητα και κομψότητα, ελαφρύ βάρος, αλλά και αντοχή στον χρόνο. Με ενσωματωμένο δοχείο βενζίνης (0,9L, 1.1L) σας δίνει τη δυνατότητα για περισσότερα μίλια. Επιλογές: κοντός ή μακρύς άξονας, επιλογή προσθήκης εξωτερικής δεξαμενής καυσίμων.

2.5 HP - 5 HP - 6 HP

Μοντέλο	2.5HP		5HP		6HP	
	HDF2.5HS	HDF5HS	HDF5HL	HDF6HS	HDF6HL	
Κωδικός	73689	73690	73691	73692	73693	
Αριθμός Κυλινδρών	1	1	1	1	1	
Μέγιστη Ισχύς (kW)	1.8	3.6	3.6	4.4	4.4	
Άξονας	Κοντός	Κοντός	Μακρύς	Κοντός	Μακρύς	
Κυβικά (cc)	72	112	112	139	139	
Βάρος (kg)	17	22	23	27	28	
Σχέση Μετάδοσης Κινητήρα	27:13(2.08)					
Μετάδοση	F-N	F-N-R	F-N-R	F-N-R	F-N-R	
Σύστημα Εκκίνησης	Χειροκίνητο	Χειροκίνητο	Χειροκίνητο	Χειροκίνητο	Χειροκίνητο	
Σύστημα Χειρισμού	Λαγουδέρα	Λαγουδέρα	Λαγουδέρα	Λαγουδέρα	Λαγουδέρα	
Δοχείο Καυσίμου (L)	0,9 (ενσωμ. τεπόζιτο)	1,1 (ενσωμ. τεπόζιτο)	1,1 (ενσωμ. τεπόζιτο)	1.1 (ενσωμ. τεπόζιτο) & 12 (εξωτερικό τεπόζιτο, περιλαμβάνεται στη συσκευασία)	1.1 (ενσωμ. τεπόζιτο) & 12 (εξωτερικό τεπόζιτο, περιλαμβάνεται στη συσκευασία)	

Συνδυάστε με
Hidea λάδι
σελίδα 136



ΜΕΓΙΣΤΗ ΙΣΧΥΣ & ΑΠΟΔΟΤΙΚΟΤΗΤΑ

Οι εξωλέμβιες μηχανές HIDEA 9.9 HP, 15 HP και 20 HP αποτελούν μηχανές επαναστατικού σχεδιασμού, καθώς είναι οι μόνες παγκοσμίως που διατίθενται και με εσωτερική μπαταρία για ηλεκτρικό ξεκίνημα. Ιδανική και αξιόπιστη επιλογή για μεσαίου μεγέθους πολυεστερικά βαρκάκια, RIBs ή βάρκες ψαρέματος που πλέουν κοντά στην ακτή. Πολύ δημοφιλείς στους ψαράδες καθώς προσφέρουν ιδανική ισχύ. Επιλέξτε την λύση που ταιριάζει καλύτερα στις ανάγκες σας ανάμεσα σε κοντό ή μακρύ άξονα, χειροκίνητο ή ηλεκτρικό ξεκίνημα (με προαιρετική την εσωτερική μπαταρία) και λαγουδέρα ή χειριστήριο.

9.9 HP - 15 HP - 20 HP

Μοντέλο	9.9HP				
	HDF9.9HS	HDF9.9HL	HDF9.9HES-IB	HDF9.9HEL-IB	HDF9.9FEL
Κωδικός	73694	73695	73705	73696	42559*
Αριθμός Κυλίνδρων	2				
Μέγιστη Ισχύς (kW)	7.2				
Άξονας	Κοντός	Μακρύς	Κοντός	Μακρύς	Μακρύς
Κυβικά (cc)	212				
Βάρος (kg)	41.6	43	41.6	43	43
Σχέση Μετάδοσης Κινητήρα	27:13(2.08)				
Μετάδοση	F-N-R				
Σύστημα Εκκίνησης	Χειροκίνητο		Χειροκίνητο & Ηλεκτρικό με ενσ. μπαταρία		Χειροκίνητο & Ηλεκτρικό
Σύστημα Χειρισμού	Λαγουδέρα				Χειριστήριο
Δοχείο Καυσίμου (L)	12 (εξωτερικό τεπόζιτο, περιλαμβάνεται στη συσκευασία)				

Μοντέλο	15HP				
	HDF15HS	HDF15HL	HDF15HES-IB	HDF15HEL-IB	HDF15FEL
Κωδικός	73697	73698	73706	73699	42560*
Αριθμός Κυλίνδρων	2				
Μέγιστη Ισχύς (kW)	11				
Άξονας	Κοντός	Μακρύς	Κοντός	Μακρύς	Μακρύς
Κυβικά (cc)	323				
Βάρος (kg)	53.4	54.4	53.4	54.4	54.4
Σχέση Μετάδοσης Κινητήρα	27:13(2.08)				
Μετάδοση	F-N-R				
Σύστημα Εκκίνησης	Χειροκίνητο		Χειροκίνητο & Ηλεκτρικό με ενσ. μπαταρία		Χειροκίνητο & Ηλεκτρικό
Σύστημα Χειρισμού	Λαγουδέρα				Χειριστήριο
Δοχείο Καυσίμου (L)	12 (εξωτερικό τεπόζιτο, περιλαμβάνεται στη συσκευασία)				

Μοντέλο	20HP					
	HDEF20HES	HDF20HEL	HDEF20FES	HDF20FEL	HDF20HS	HDF20HL
Κωδικός	73707	73700	73708*	73701*	74521	74522
Αριθμός Κυλίνδρων	2					
Μέγιστη Ισχύς (kW)	14.7					
Άξονας	Κοντός	Μακρύς	Κοντός	Μακρύς	Κοντός	Μακρύς
Κυβικά (cc)	323					
Βάρος (kg)	53.4	54.4	53.4	54.4	53.4	54.4
Σχέση Μετάδοσης Κινητήρα	27:13(2.08)					
Μετάδοση	F-N-R					
Σύστημα Εκκίνησης	Ηλεκτρικό	Χειροκίνητο & Ηλεκτρικό	Ηλεκτρικό	Χειροκίνητο & Ηλεκτρικό	Χειροκίνητο	
Σύστημα Χειρισμού	Λαγουδέρα		Χειριστήριο		Λαγουδέρα	
Δοχείο Καυσίμου (L)	12 (εξωτερικό τεπόζιτο, περιλαμβάνεται στη συσκευασία)					

*Με χειριστήριο, τιμονιέρα, μηχανισμό και ντιζα για την τιμονιέρα (3.3m), καλώδια χειριστηρίου (2x3.3m) & εργαλειοθήκη (μπουζί, impeller κ.α.).

Σκάφη, Μηχανές & Αξεσουάρ

Συνδυάστε με
Hidea λάδι
σελίδα 136



HIDEA



Συνδυάστε με
Hidea λάδι
σελίδα 136

ΑΞΙΟΠΙΣΤΙΑ & ΑΠΟΔΟΣΗ

Οι εξωλέμβιες μηχανές HIDEA 30 HP και 40 HP (με 2 & 3 κυλίνδρους αντίστοιχα) έχουν την μοναδική τεχνολογία EFI (Ηλεκτρονική Έγχυση Καυσίμου). Τα πλεονεκτήματα του EFI συστήματος είναι η υψηλή απόδοση, η χαμηλή κατανάλωση καυσίμου και η σταθερή απόδοση ενέργειας σε σχέση με αυτή των μηχανών με καρμπυρατέρ. Λόγω του ιδανικού τους βάρους και της δύναμης ισχύος που παράγουν, θεωρούνται από τις πιο δυνατές και αξιόπιστες στην κατηγορία τους. Είναι ιδανική επιλογή για πολλές και διαφορετικές χρήσεις, για σκάφη από 4 ως 6 μέτρα, καθώς διατίθενται με χειριστήριο, ηλεκτρικό ξεκίνημα, trim & tilt σύστημα, κι επιλογή για κοντό ή μακρύ άξονα. Επίσης, διατίθενται με φίλτρο λαδιού/νερού (ισχύει μόνο για την 40HP), καλώδια χειριστηρίου (2x5.5m) και εργαλειοθήκη (με μπουζί, impeller, κ.α.). Η υψηλή απόδοση, τα χαμηλά επίπεδα θορύβου και η χαμηλή κατανάλωση είναι μερικά από τα κύρια πλεονεκτήματα των συγκεκριμένων εξωλέμβιων μηχανών.

- 30 HP – Προαιρετική επιλογή: όργανα (στροφόμετρο)

- 40 HP – Standard με αναλογικό/ψηφιακό όργανα (RPM, ταχύμετρο, με φορτιστή και δεδομένα ωρών λειτουργίας)

30 HP - 40 HP

Μοντέλο	30HP		40HP
	HDEF30FES-T	HDEF30FEL-T	HDEF40FEL-T
Κωδικός	73709	73702	73703
Αριθμός Κυλίνδρων	2		3
Μέγιστη Ισχύς (kW)	22		29.4
Άξονας	Κοντός	Μακρύς	Μακρύς
Κυβικά (cc)	498		747
Βάρος	78	80	97
Σχέση Μετάδοσης Κινητήρα	27:13(2.08)		26:13(2.0)
Μετάδοση	F-N-R		
Σύστημα Εκκίνησης	Ηλεκτρικό		
Σύστημα Χειρισμού	Χειριστήριο		
Δοχείο Καυσίμου (L)	24 (εξωτερικό τεπόζιτο, περιλαμβάνεται στη συσκευασία)		
Power Trim	✓	✓	✓

Διατίθεται και ενισχυμένη έκδοση της εξωλέμβιας 30 HP (κωδικός: 74287).

Η ΑΠΟΛΥΤΗ «ALL AROUND» ΕΞΩΛΕΜΒΙΑ ΜΗΧΑΝΗ

Η μεγαλύτερη HIDEA εξωλέμβια EFI μηχανή είναι η 60 HP και θεωρείται ο τέλειος "all around" κινητήρας. Είτε θέλετε να απολαύσετε θαλάσσιες δραστηριότητες, να ταξιδέψετε σε νησιά μακρινής απόστασης ή απλά να δοκιμάσετε την τύχη σας στο ψάρεμα, η αθόρυβη και σταθερή τετρακύλινδρη EFI HIDEA 60 HP εξωλέμβια μηχανή, προσφέρει την απόλυτη αποδοτικότητα και οικονομία καυσίμων. Με μετατόπιση 996 κυβικών προσφέρει μια ιδανική ισχύ για τον κάτοχο ενός μετρίου μεγέθους φουσκωτό ή πολυεστερικό σκάφος. Μια πολύ αξιόπιστη επιλογή για χρήση αναψυχής ή ημιαπαγγελματική χρήση. Διατίθεται με χειριστήριο, ηλεκτρικό ξεκίνημα, trim & tilt σύστημα, αναλογικό/ψηφιακό όργανα (RPM, ταχύμετρο, με φορτιστή και δεδομένα ωρών λειτουργίας). Επίσης, έρχεται με φίλτρο λαδιού/νερού, καλώδια χειριστηρίου (2x5.5m) και εργαλειοθήκη (με μπουζί, impeller, κ.α.).

60 HP

Μοντέλο	60HP
	HDEF60FEL-T
Κωδικός	73704
Αριθμός Κυλίνδρων	4
Μέγιστη Ισχύς (kW)	44.1
Άξονας	Μακρύς
Κυβικά (cc)	996
Βάρος (kg)	124
Σχέση Μετάδοσης Κινητήρα	24:13
Μετάδοση	F-N-R
Σύστημα Εκκίνησης	Ηλεκτρικό
Σύστημα Χειρισμού	Χειριστήριο
Δοχείο Καυσίμου (L)	24 (εξωτερικό τεπόζιτο, περιλαμβάνεται στη συσκευασία)
Power Trim	✓

Προπέλες

new

Προπέλες

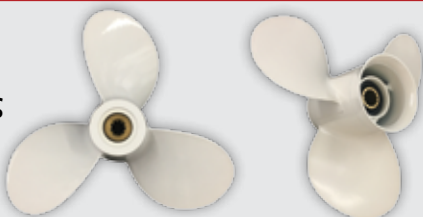

Κωδικός	Μοντέλο	Για εξωλέμβιες μηχανές
73858	7 1/2 x 7 BA	Hidea/Yamaha 4/5 HP
73921	7 1/2 x 8 BA	Hidea/Yamaha 6 HP
73813	7 1/4 x 6 BS	Hidea/Yamaha 2.5 HP
74270	8 1/2 x 7 1/2 N	Yamaha 6-8 HP
73977	8 1/2 x 8 1/2 N	Hidea/Yamaha 8/9.9 HP
74272	9 1/4 x 10 J1	Yamaha 9.9-15 HP
74028	9 1/4 x 11 J1	Hidea/Yamaha 15/20 HP
74271	9 1/4 x 9 3/4 J	Yamaha 9.9-15 HP
74273	9 7/8 x 11 1/4 F	Yamaha 25-30 HP
74101	9 7/8 x 12 F	Hidea/Yamaha 30 HP
74274	9 7/8 x 13 F	Yamaha 25-30 HP
74156	11 1/8 x 13 G	Hidea/Yamaha 40 HP
74276	11 3/8 x 12 G	Yamaha 40-60 HP
74275	11 5/8 x 11 G	Yamaha 40-60 HP
74277	13 1/2 x 15 K	Yamaha 60-140 HP
74278	13 1/4 x 17 K	Yamaha 60-140 HP
74282	13 3/4 x 21 M	Yamaha 150-300 HP
74222	13 5/8 x 13 K	Hidea/Yamaha 60 HP
74279	13 x 19 K	Yamaha 60-140 HP
74280	14 1/2 x 17 M	Yamaha 150-300 HP
74281	14 x 19 M	Yamaha 150-300 HP

new

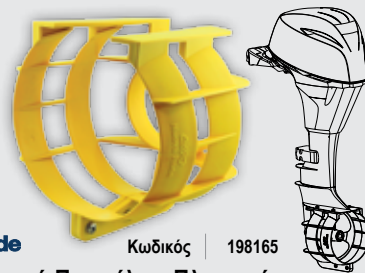

Nuova Rade

Κωδικός | 198165

Προστατευτικό Προπέλας, Πλαστικό, Ø23cm, Κίτρινο

Το Προστατευτικό Προπέλας της Nuova Rade είναι μια έξυπνη και ασφαλής λύση για την εξωλέμβια μηχανή σας. Η εγκατάστασή του θα μειώσει σημαντικά την πιθανότητα τραυματισμών στους ανθρώπους και στη θαλάσσια ζωή που προκαλούνται από τη λεπίδα της προπέλας, ενώ παράλληλα θα προστατεύσει την προπέλα από δίχτυα και σχοινιά. Επιπλέον, ένα προστατευτικό προπέλας μπορεί να μειώσει την κατανάλωση καυσίμου, ώστε να κάνετε οικονομία στη βενζίνη και, ταυτόχρονα, βελτιώνει τον χειρισμό και τη σταθερότητα, για να περνάτε πιο ευχάριστα στο σκάφος σας. Αυτό οφείλεται στο γεγονός ότι το προστατευτικό είναι κατασκευασμένο για να περιβάλλει την προπέλα με τέτοιο τρόπο ώστε να κινεί το νερό με πιο ακριβή κατευθυνόμενη δύναμη. Τέλος, το προστατευτικό δεν περιέχει κινητά μέρη, οπότε η συντήρησή του είναι ελάχιστη. Έχοντας γρήγορη και εύκολη εγκατάσταση, ενισχύει την ασφάλεια στο σκάφος.

Είναι συμβατό με τις περισσότερες μηχανές 9-25 HP με μέγιστο διάμετρο προπέλας Ø21,6cm. Κατασκευάζεται από ενισχυμένο πολυπροπυλένιο. Είναι ιδανικό για ναυαγοσωστικά σκάφη αλλά και σκάφη που υπάρχει περίπτωση να βρεθούν σε παραλίες με συγχρωτισμό. Στη συσκευασία περιλαμβάνονται οι απαραίτητες βίδες, παξιμόδια & ροδέλες.

Αξεσουάρ Εξωλέμβιων Μηχανών

new



Πλάκα Καθρέπτη

Κωδικός	Χρώμα	Μήκος (mm)	Ύψος (mm)
74445	Μαύρο	300	120
74446	Γκρι		



Πλάκα Καθρέπτη

Κωδικός	Χρώμα	Μήκος (mm)	Ύψος (mm)
74443	Μαύρο	270	180
74444	Γκρι		



Πλάκα Καθρέπτη

Κωδικός	Χρώμα	Μήκος (mm)	Ύψος (mm)	Πάχος (mm)
45343	Μαύρο	230	86	7
45341	Άσπρο			
45342	Γκρι			
45339	Μαύρο	270	98	8
45337	Άσπρο			
45338	Γκρι			



Πλάκα Καθρέπτη

Κωδικός	Χρώμα	Μήκος (mm)	Ύψος (mm)	Πάχος (mm)
45331	Μαύρο	300	220	7
45329	Άσπρο			
45330	Γκρι			
45335	Μαύρο	450	360	
45333	Άσπρο			
45334	Γκρι			



Πλάκα Καθρέπτη Ενισχυμένη

Ακαμπτο αντλιοσθητικό πλαστικό. Αποτρέπει τους σφιγκτήρες να καταστρέψουν τον καθρέπτη.

Διαστάσεις: 250 x 90 mm, Πάχος: 10mm

Κωδικός | 16943



Πλάκα Καθρέπτη Κεκλιμένη

Κωδικός	Χρώμα	Μήκος (mm)	Ύψος (mm)	Πάχος (mm)
195139	Μαύρο	450	360	5-19
195136	Άσπρο			
195138	Γκρι			



Πλάκα Καθρέπτη με Σχισμή

Κωδικός	Χρώμα	Μήκος (mm)	Ύψος (mm)	Πάχος (mm)
45327	Black	450	360	6,5
45324	White			
45326	Grey			



Πλάκα Καθρέπτη

Η ιδανική πλάκα για την καλύτερη προστασία του καθρέπτη του σκάφους σας από τη μηχανή. Έχει μέγεθος (32x22cm) που καλύπτει τα περισσότερα μεγέθη καθρέπτων. Είναι κατασκευασμένη από σκληρό και μεγάλη ανθεκτικότητας στον ήλιο πολυπροπυλένιο, για μεγαλύτερη αντοχή. Η αντιολισθητική επιφάνεια, δίνει το απαραίτητο και ασφαλέστερο κράτημα της μηχανής πάνω στο σκάφος.

Κωδικός	10314	72032	72033
Χρώμα	Λευκό	Γκρι	Μαύρο
Διαστάσεις (mm)	320 x 220		
Πάχος (mm)	6,4		



Κάλυμμα Μηχανής

Τα καλύμματα μηχανής SEA COVER είναι ιδανικά για την προστασία της εξωλέμβιας μηχανής από το νερό, τον ήλιο και τη σκόνη. Κατασκευάζονται από ανθεκτικό υλικό polyester 420D πάχους 0,15mm, για μεγαλύτερη προστασία από τις υπεριώδεις ακτίνες. Είναι κατάλληλα για μηχανές από 2 έως 300 ίππους και διατίθενται σε 2 τύπους. Υπάρχουν τα καλύμματα που είναι μόνο για το πάνω μέρος της μηχανής (εκτός από το "ποδάρι"), τα οποία έχουν γύρω-γύρω κορδόνι για απόλυτη εφαρμογή στις περισσότερες μηχανές. Επίσης, διατίθενται και ολόσωμα καλύμματα τα οποία διαθέτουν κορδόνι και φερμουάρ για να εξασφαλίζουν την καλύτερη δυνατή προστασία της μηχανής, συμπεριλαμβανομένου και του "ποδαριού". Μπορείτε να βρείτε 7 διαφορετικά μεγέθη στα καλύμματα για το πάνω μέρος της μηχανής και 3 διαφορετικά μεγέθη για τα ολόσωμα καλύμματα. Όλα τα καλύμματα SEA COVER είναι χρώματος ασημί.

Οι παρακάτω πίνακες αναφέρουν τα διαφορετικά μεγέθη των καλυμμάτων SEA COVER. Οι διαστάσεις αναφέρονται στο μήκος, το πλάτος και το ύψος αυτών (Σχέδιο 1). Η ιπποδύναμη που αναφέρεται είναι ενδεικτική και δεν αποτελεί ο μόνος παράγοντας που θα πρέπει να λαμβάνετε υπόψη όταν επιλέγετε το κάλυμμα σας. Ο τύπος της μηχανής (δίχρονη, τετράχρονη), το μήκος της λαγουδέρας, η μάρκα της μηχανής και το έτος παραγωγής της είναι επίσης σημαντικά δεδομένα, καθώς διαφοροποιούν το μέγεθός της.



Κάλυμμα για το Πάνω Μέρος της Μηχανής

Κωδικός	57269	57270	57271	57272	57273	57274	57275
Ίπποι (H.P)*	2-5	2-15	10-45	30-90	70-150	115-225	150-300
A (cm)	40	46	55	63	73	75	90
B (cm)	25	27	33	35	40	45	60
C (cm)	32	35	45	50	65	75	80

* Οι ίπποι είναι κατά προσέγγιση

Ολόσωμο Κάλυμμα Μηχανής

Κωδικός	57329	57330	57331
Ίπποι (H.P)*	2,5-10	8-70	70-150
A (cm)	75	87	125
B (cm)	125	157	210

* Οι ίπποι είναι κατά προσέγγιση



Για να επιλέξετε το κατάλληλο κάλυμμα για το πάνω μέρος της μηχανής σας, κάντε τις απαραίτητες μετρήσεις, όπως υποδεικνύεται στο Σχέδιο 2 και βρείτε το μέγεθος που ταιριάζει καλύτερα στο δικό σας μοντέλο.

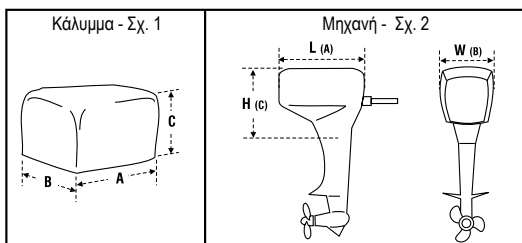

*Όταν υπολογίζετε το ύψος της μηχανής σας θα πρέπει να συνυπολογίζετε και ένα μέρος από το "ποδάρι" αυτής, όπως φαίνεται στο Σχέδιο 2, για να είστε σίγουροι ότι το κάλυμμα θα καλύπτει ολόκληρη τη μηχανή (εκτός από το "ποδάρι").

Για να επιλέξετε το σωστό μέγεθος ολόσωμου καλύμματος που ταιριάζει με τη μηχανή σας χρειάζεται να μετρήσετε αρχικά το ύψος (B) και το πλάτος (W)

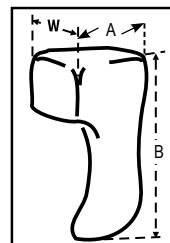

αυτής. Στη συνέχεια, για να υπολογίσετε σωστά το μέγιστο ύψος που θα πρέπει να έχει το κατάλληλο κάλυμμα, θα πρέπει να αφαιρέσετε από το ύψος (B) της μηχανής σας το μισό πλάτος (W) της. Για παράδειγμα, αν το ύψος (B) της μηχανής σας είναι 210cm και το πλάτος (W) της 50cm, τότε το κάλυμμα που σας χρειάζεται θα πρέπει να έχει ύψος 185cm (210cm-25cm). Οπότε το σωστό κάλυμμα για αυτή την περίπτωση, είναι το κάλυμμα 57331 με ύψος 210cm, όπως αναγράφεται στον αντίστοιχο πίνακα.

Αξεσουάρ Εξωλέμβιων Μηχανών



Επέκταση Βραχίονα για Εξωλέμβια Μηχανή

Κωδικός	Μήκος
27117	65cm
27118	100cm
27119	80-111cm Τηλεσκοπτικός



Σχοινί Εκκίνησης Μηχανής, Πολυεστερικό

Κωδικός	90252	90253	98069
Διάμετρος (mm)	3	4	5
Όριο Αντοχής (kg)	240	370	500

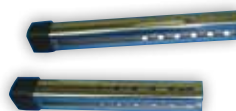

Κλειδαριά Εξωλέμβιας Μηχανής, Inox 316

Κωδικός	99525	99526
Μήκος (mm)	235	280

Σκάφη, Μηχανές & Αξεσουάρ



Κωδικός | 90726

Βάση Εφεδρικής Μηχανής, Ρυθμιζόμενη, με Πλαστικό Καθρέφτη, Inox 316, για Εξωλέμβιες Μηχανές έως 40Kg/20HP

Ρυθμιζόμενη (5 κλίσεις)



Κωδικός | 90725

Βάση Εφεδρικής Μηχανής, Ρυθμιζόμενη, με Πλαστικό Καθρέφτη, Inox 316, για Εξωλέμβιες Μηχανές έως 30 Kg/15HP

Ρυθμιζόμενη (5 κλίσεις)



Κωδικός | 99493

Βάση Εφεδρικής Μηχανής, Ρυθμιζόμενη, με Πλαστικό Καθρέφτη, Inox 316, για Εξωλέμβιες Μηχανές έως 20kg/8HP



Κωδικός | 95890

Βάση Εφεδρικής Μηχανής, Ρυθμιζόμενη με Ξύλινο Καθρέφτη, Inox 316, για Εξωλέμβιες Μηχανές έως 40 Kg/20HP

Ρυθμιζόμενη (5 κλίσεις)



Κωδικός | 99492

Βάση Εφεδρικής Μηχανής, Ρυθμιζόμενη με Ξύλινο Καθρέφτη, Inox 316, για Εξωλέμβιες Μηχανές έως 20kg/8HP



Βάση Εφεδρικής Μηχανής, Ρυθμιζόμενη 0-17°, με Ξύλινο Καθρέφτη, Inox, για Εξωλέμβιες Μηχανές έως 10 HP & Μεγ. βάρος 30kg

Κωδικός | 99494



Βάση Εφεδρικής Μηχανής, Ρυθμιζόμενη 0-17°, με Ξύλινο Καθρέφτη, Inox, για Εξωλέμβιες Μηχανές έως 12 HP & Μεγ. βάρος 35kg

Κωδικός | 99495



Βάση Εφεδρικής Μηχανής, για Εγκατάσταση στα Ρέλια, Άσπρη

Η ιδανική βάση για να έχετε την εφεδρική μηχανή σας μόνιμα εγκατεστημένη στα ρέλια, χωρίς να χρειάζεται να την αποθηκεύετε μέσα στο σκάφος κάθε φορά που δεν τη χρησιμοποιείτε. Κατασκευάζεται από σκληρό, ανθεκτικό στην UV ακτινοβολία πλαστικό, με αντιολισθητική επιφάνεια για το καλύτερο κράτημα της μηχανής. Έχει σχεδιαστεί για να εφαρμόζει απόλυτα σε ρέλια διαμέτρου 25mm και δεν στραβώνει όταν γίνεται η εγκατάσταση. Διαστάσεις: 22,8 x 15 x 4,6cm.



Κωδικός | 10319

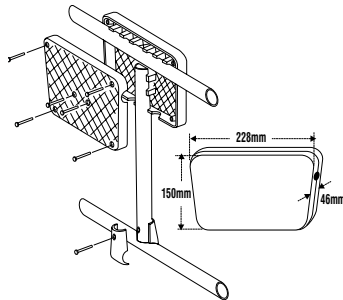

Σκάφη, Μηχανές & Αξεσουάρ



Αυτιά για Πλύσιμο Εξ. Μηχανής, Διπλής Εισόδου, Μεγάλα

Μήκος 280mm, Ø 16mm

Κωδικός | 47086



Αυτιά για Πλύσιμο Εξωλέμβιας Μηχανής, Οβάλ

Κωδικός | 98749



Αυτιά για Πλύσιμο Εξωλέμβιας Μηχανής, Ορθογώνια

Κωδικός | 98748



LZ-Υδροπτερύγιο Μηχανής

Το υδροπτερύγιο εξασφαλίζει την απόλυτη απόδοση στην πλοήγηση, με ακρίβεια και χωρίς κόπο.

Χαρακτηριστικά:

- Χαμηλότερη κατανάλωση καυσίμου
- Σταθερότητα στην πλοήγηση
- Ευαισθησία τιμονιού στις χαμηλές ταχύτητες
- Άνετη πλεύση
- Μέγιστο πλανάρισμα σκάφους
- Μείωση του χρόνου που απαιτείται για το πλανάρισμα
- Αύξηση σταθερότητας του σκάφους
- Ελάττωση του φαινομένου της σπηλαιώσης (προπέλα)
- Εύκολη τοποθέτηση
- Περιλαμβάνονται 1inox βίδες

- Ασφαλής τοποθέτηση με βίδες
- Για χρήση σε εξωλέμβιες μηχανές

Κωδικός	10121	10122
Για Μηχανές	Από 4HP μέχρι 50HP	50HP και άνω
A(mm)	185	270
B(mm)	180	240
C(mm)	5	7
D(mm)	23	30
E (mm)	61	98

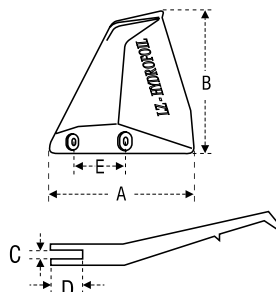

Καροτσάκι Μεταφοράς Εξωλέμβιας Μηχανής, 30hp, 25mm

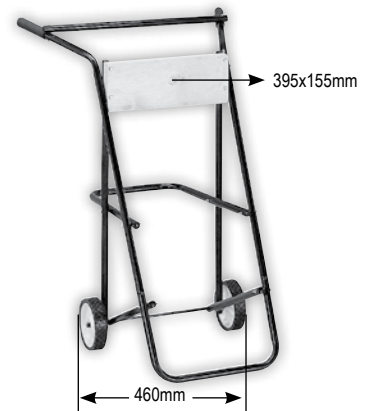

Κωδικός | 99586

Συνολικό Ύψος: 1000mm
Συνολικό Μήκος: 800mm

Διαθέσιμα μόνο σε συγκεκριμένες χώρες

new



HIDEA

Hidea λάδι για 4-χρονες μηχανές, FC-W 10W30 1 λίτρο

Κωδικός | 74283



PTFE lubricant 200ml



Silicon lubricant, 200ml

Σκάφη, Μηχανές & Αξεσουάρ



Ενισχυμένη Βαλβολίνη Θαλάσσης Ep 90

Ενισχυμένη βαλβολίνη για κιβώτια ταχυτήτων και γρανάζια, ειδικά για εξωλέμβιες μηχανές. Μειώνει τις τριβές, την φθορά και την διάβρωση από το αλάτι.

Κωδικός | 71130
Συσκευασία | 250ml



Γράσο Θαλάσσης Εξωλεμβίων Μηχανών

Ειδικό γράσο θαλάσσης, σχεδιασμένο να παρέχει υψηλή προστασία σε τριβές και διάβρωση από το αλάτι.

Κωδικός | 71136
Συσκευασία | 250ml



Πρόσθετο Βελτιωτικό Καυσίμων Fuel Water Remover



Πρόσθετο που εξαλείφει τα προβλήματα που προκαλούνται από την παρουσία νερού στα καύσιμα. Εξουδετερώνει την παρουσία νερού στα καύσιμα. Κατάλληλο για βενζίνη και diesel.

Κωδικός | 71134
Συσκευασία | 300ml

Πρόσθετο Βελτιωτικό Καυσίμου για Diesel Μηχανές



Πρόσθετο καυσίμου diesel. Καθαρίζει τα μπεκ ψεκασμού, βελτώνει την συμπίεση και την καύση, απομακρύνει τους υδρατμούς & μειώνει την κατανάλωση.

Κωδικός | 71133
Συσκευασία | 1lt

Ημισυνθετικό Λάδι για Δίχρονες Μηχανές Green Power Plus



Ημισυνθετικό λάδι για δίχρονες μηχανές με καρμπυράτερ ή ψεκασμό.

Κωδικός | 71128
Συσκευασία | 1lt

Ντίζες & Κλωβοί για Τιμόνια

Σετ για Κλωβό 90°



Κωδικός | 90775

Ελαφριού Τύπου

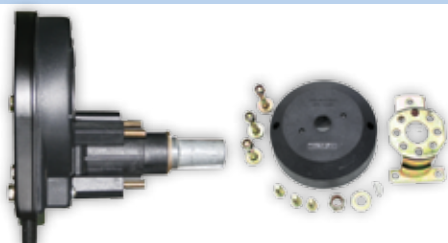

Κλωβός, Ελαφριού Τύπου, για Μηχανή έως 55HP

- Κατάλληλος για σκάφη με εξωλέμβια μηχανή μέχρι 55hp
- Δυνατότητα περιστροφής τιμονιού μέχρι 2.5 φορές
- Μέγιστη διάμετρος τιμονιού: 375mm
- Το κάλυμμα του κλωβού είναι από πλαστικό μεγάλης αντοχής, αδιάβροχο
- Ο άξονας είναι από ειδικό κράμα ψευδαργύρου

Κωδικός | 90773



Ντίζα για Κλωβό Ελαφριού Τύπου

- Κατάλληλη για τον κλωβό 90773
- Εσωτερική διάμετρος καλωδίου (σπιράλ): 6.2mm
- Μέγιστη διαδρομή κίνησης: 230mm
- Ανοξειδωτα άκρα
- Εξωτερική διάμετρος καλωδίου: 12.5mm
- Ελάχιστη ακτίνα κάμψης: 200mm
- Μέγιστο φορτίο λειτουργίας: 120kg

Κωδικός	90777	90778	90779	90780	90781	90782	90783	90784	90785
Μήκος(ft)	8	9	10	11	12	13	14	15	16

Κωδικός	90786	90787	90788	90789	90790	90791	90792	90793	90794
Μήκος(ft)	17	18	19	20	22	24	26	28	30

Βαρέως Τύπου



Κλωβός, Βαρέως Τύπου, για Μηχανή έως 150HP

- Κατάλληλος για σκάφη μήκους 9m με εξωλέμβια μηχανή και για σκάφη μήκους 10.5m με εσωλέμβια μηχανή
- Δυνατότητα περιστροφής τιμονιού μέχρι 4 φορές
- Μέγιστη διάμετρος τιμονιού: 400mm
- Το κάλυμμα του κλωβού είναι από ειδικό κράμα αλουμινίου
- Ο άξονας είναι γαλβανισμένος
- Εύκολη και γρήγορη εγκατάσταση

Κωδικός | 90774

Ντίζα για Κλωβό Βαρέως Τύπου

- Κατάλληλη για τον κλωβό 90774
- Εσωτερική διάμετρος καλωδίου (σπιράλ): 8mm
- Μέγιστη διαδρομή κίνησης: 230mm
- Ανοξειδωτα άκρα
- Εξωτερική διάμετρος καλωδίου: 15mm
- Ελάχιστη ακτίνα κάμψης: 200mm
- Μέγιστο φορτίο λειτουργίας: 500kg

Κωδικός	90795	90796	90797	90798	90799	90800	90801	90802
Μήκος(ft)	9	10	11	12	13	14	15	16

Κωδικός	90803	90804	90805	90806	90807	90808	90809	90810	90811
Μήκος(ft)	17	18	19	20	22	24	26	28	30

Τιμόνια Σκαφών & Αξεσουάρ



Τιμόνι "Sport",
Ø 350mm

Κωδικός | 90039



Τιμόνι "Winner",
Ø 350mm

Κωδικός | 90040



Τιμόνι "Ocean Master",
Ø 350mm

Κωδικός | 90041



Κώνος για Τιμόνια

Κωδικός | 90042

Τιμόνια Σκαφών & Αξεσουάρ



Τιμόνι, Inox,
με Μαύρη Επένδυση

Κωδικός	99701	99702
Διάμετρος (mm)	390	343



Ø19,3mm



Τιμόνι, Inox,
με Τάπα

Κωδικός	90072	90087	90071
Διάμετρος (mm)	343	390	457

Τιμόνι "Classic", Ø 350mm

Το τιμόνι "Classic" κατασκευάζεται από ανθεκτικό πλαστικό με διάμετρο 350mm, ενώ η διάμετρος της οπής του τιμονιού είναι 37mm. Έχει εργονομικό σχεδιασμό και ταιριάζει στα περισσότερα σκάφη. Παράλληλα, σας δίνεται η ευκαιρία να προσθέσετε το λογότυπο της αρεσκείας σας στο κέντρο του τιμονιού χρησιμοποιώντας το ειδικό αυτοκόλλητο από υλικό PVC.

Κωδικός	70001	70132
Χρώμα	Μαύρο	Λευκό



Λαβή για Τιμόνια, Inox



Κωδικός | 90177

Φούσκες Ντίζας



Φούσκα Ντίζας Ρυθμιζόμενη με Βιδωτή Φλάντζα

Κωδικός	Χρώμα	Διαμ. κοπής Ø	Συνολική Ø	Ύψος
43756	Μαύρο	85 mm	105 mm	68 mm
43754	Άσπρο			68 mm



Φούσκα Ντίζας με Βιδωτή Φλάντζα

Κωδικός	Χρώμα	Διαμ. κοπής Ø	Συνολική Ø	Ύψος
43168	Μαύρο	60 mm	108 mm	140 mm



Φούσκα Ντίζας με Ενσωματωμένη, Πλαστική Φλάντζα

Κωδικός	Χρώμα	Διαμ. κοπής Ø	Συνολική Ø	Ύψος
43137	Μαύρο	59 mm	89 mm	105 mm

Φούσκα Ντίζας, Χωνευτή



Κωδικός	Χρώμα	Διαμ. κοπής Ø	Συνολική Ø	Ύψος
43167	Μαύρο	76 mm	115 mm	140 mm
43165	Άσπρο			
43166	Γκρι			

Φούσκα Ντίζας, Χωνευτή



Κωδικός	Χρώμα	Διαμ. κοπής Ø	Συνολική Ø	Ύψος
31521	Μαύρο	69 mm	103 mm	109 mm
43162	Άσπρο			
43163	Γκρι			



Φούσκα Ντίζας, Χωνευτή

Κωδικός	Χρώμα	Διαμ. κοπής Ø	Συνολική Ø	Ύψος
43160	Μαύρο	50 mm	70 mm	60 mm
43159	Άσπρο			
43158	Γκρι			



Φούσκα Ντίζας, Διαιρούμενη με Βιδωτή Φλάντζα

Κωδικός	Χρώμα	Διαμ. κοπής Ø	Συνολική Ø	Ύψος
43155	Μαύρο	105 mm	115 mm	52 mm



Φούσκα Ντίζας, Διπλή με Βιδωτή Φλάντζα

Κωδικός	Χρώμα	Διαμ. κοπής Ø	Συνολική Ø	Ύψος
43133	Μαύρο	59 mm	89 mm	15 mm



Φούσκα Ντίζας με Βιδωτή Φλάντζα

Κωδικός	Χρώμα	Διαμ. κοπής Ø	Συνολική Ø	Ύψος
31523	Μαύρο	120 mm	150 mm	110 mm
43145	Άσπρο			
31525	Μαύρο	55 mm	105 mm	65 mm
43139	Άσπρο			

Χειριστήρια Μηχανών & Αξεσουάρ

new



Χειριστήριο V-20S, Πλαϊνής Τοποθέτησης, με Trim-tilt

Κωδικός | 74635



Χειριστήριο, Μονό, Μπρούτζινο, Κάθετης Τοποθέτησης

Κωδικός | 99803



7 Κλειδιά Kill Switch, Σετ

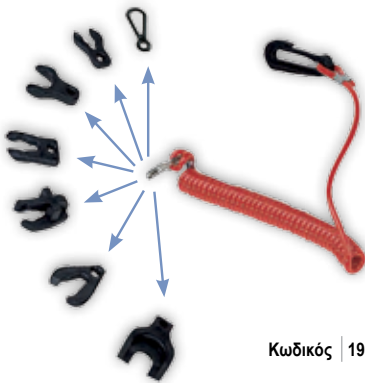

Κωδικός | 198044

Κλειδί Kill Switch με Σπιράλ, Σετ

Κωδικός	Για Μηχανές
28137	Mariner/ Mercury
28138	Mariner/ Suzuki / Johnson (4χρονη)
28139	Tohatsu
28140	Honda / OMC
43693	OMC / Johnson - Evinrude
28141	Yamaha
35003	OMC

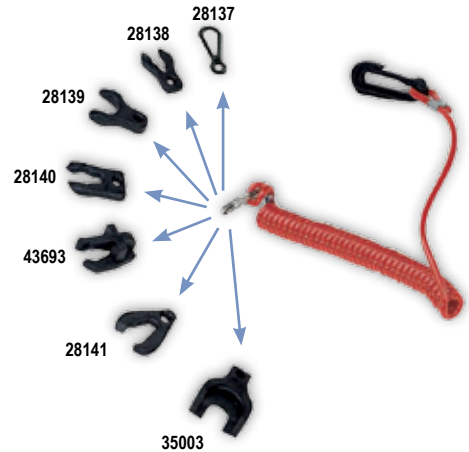

35003



Διακόπτης Ασφαλείας Kill Switch, 12V, 15A

Κωδικός	Περιγραφή
99974	Με σπιράλ



Διακόπτης Εκκίνησης Μηχανής, 3 Θέσεων

Κωδικός | 99116



Διακόπτης Εκκίνησης Μηχανών, Επιπικελαωμένος Χαλκός, 3 Θέσεων

Κωδικός | 99557



Διακόπτης Μίζας OFF-IGN-START-CHOKE

Κωδικός | 99687



Διακόπτης Μίζας

Κωδικός	Θέσεις	Περιγραφή	Τερματικά	Μαx Διαμ. Ταμπλό
99691	3	OFF-IGN-START(CHOKE)	6	6,35mm
99692	3	OFF-IGN-START(CHOKE)	6	15,8mm
99686	4	ACC-OFF-IGN-START	7	15,8mm
99690	4	ACC-OFF-IGN-START	7	6,35mm

Χειριστήρια Μηχανών & Αξσουάρ

OCEAN



**Μπρελόκ Μπαλόνη
Στρογγυλό**

Κωδικός	72448	72541
Χρώμα	Κόκκινο	Λευκό



Μπρελόκ Μπαλόνη

Κωδικός	72540	72447
Χρώμα	Κόκκινο	Λευκό

Nuova Rade



**Επιπλέον Μπρελόκ
Σημαδούρα**

Κωδικός | 44526



**Μπρελόκ-Φελλός,
Πλωτό, Στρογγυλό**

Κωδικός | 71963

Σκάφη, Μηχανές & Αξσουάρ

Ντίζες για Χειριστήρια Μηχανών



**Ντίζα για Εσωλέμβιες & Εξωλέμβιες Μηχανές Παντός Τύπου,
Σπειρώμα 10-32 UNF**

Κωδικός	70091	70092	70093	70094	70095	70096	70097	70098	70099
Μήκος(ft)	6	8	10	12	14	16	18	20	22

Πτερωτές

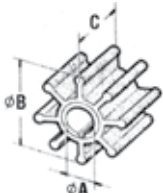

Για μηχανές **Evinrude - Johnson**

Κωδικός	Κωδικός Κατασκευαστή	Χαρακτηριστικά Μηχανής	Διαστάσεις (mm)		
			A	B	C
99265	377230	35HP w/Thermostat (1958-1959), 40HP (1960-1970), 50HP (1971-1975), 55HP (1971-1978)	16.04	69.8	22.1
99268	386084	8, 9.9, 15HP(4 strokes), 9.9HP(4 strokes), 15HP (1974-1980), 15HP (1981-1989), 15HP (1990->)	12.75	38.4	17.9
99269	388702	25HP (old model)	16	51.5	19.05
99177	395289	20HP (1978-84), 20HP (1985-2002), 25HP (1978-84), 25HP (1985-2002), 25HP comm. (1998-02), 25, 35 (3cyl) (1995-2002), 28, 14 COMM. (1985-97), 30HP (1985-97), 30, 35 (2cyl) (1983->), 30, 35 (1980-82), 35 (1976-77), 35 (1976-77), 35HP (1980-97)	16	51	19

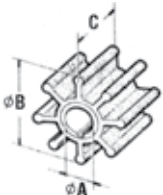

Για μηχανές **Honda**

Κωδικός	Κωδικός Κατασκευαστή	Χαρακτηριστικά Μηχανής	Διαστάσεις (mm)		
			A	B	C
99277	19210-881-003, 19210-881-A01	5HP M-X series later version, 5HP earlier version, 5HP BF50 (F), 5HP BF5A (H-K), 7.5HP BF75 (A-B-C-D-E-F), 8HP (AH-AK), 8HP (AM-AX-B-BX), 10HP BF100 (A-B-C-D-E-F)	14,2	41	23
99278	19210-ZW1-B02	75HP (AV-AX 1999>), 90hp (AV-AX 1999>), 115hp (1999>), 130hp (1999>)	23,35	87,8	31
99279	19210-ZV5-003	35HP (AM), 40HP (A-AX-B-BX), 45HP (AM), 50HP (A-AX)	17,2	55,75	20,2
99283	19210-ZW9-A31	8/10HP (2000)	16,2	45,6	14,8
97910	19210-ZW1-003, 19210-ZW1-303	75HP (AT), 90HP (AT)	22,4	89	32,5

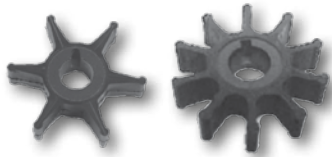
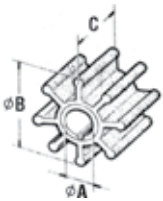

Για μηχανές **Chrysler-Force**

Κωδικός	Κωδικός Κατασκευαστή	Χαρακτηριστικά Μηχανής	Διαστάσεις (mm)		
			A	B	C
97914	47-E69406, 47-803631	90/120HP - F5 150HP - 5Cyl (88 >)	22,2	60	33,8

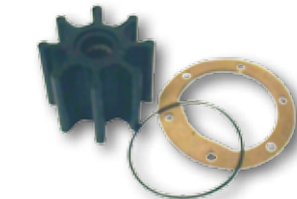
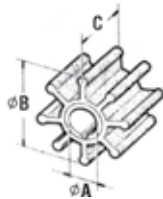

Για μηχανές **Sole**

Κωδικός	Κωδικός Κατασκευαστή	Χαρακτηριστικά Μηχανής	Διαστάσεις (mm)		
			A	B	C
99296	312.11.008	mini - 11-14-17-23-26-29-32-33-34-44-48	12	52	25
97897	351.11.008	mini - 50-55	14,4	57	31,6
97885	347.11.008	SM75, SM90, SM105, mini - 62-74, SN85, 150HP	14,2	65	50,2

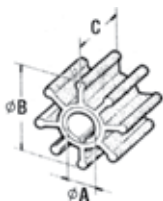

Για μηχανές **Mercury**

Κωδικός	Κωδικός Κατασκευαστή	Χαρακτηριστικά Μηχανής	Διαστάσεις (mm)		
			A	B	C
97907	47-16154	4/5/6HP (4 strokes)	10,25	33,6	14,3
97908	47-20268, 47-65959, 47-89983	30HP (1217222-1448139), 35HP (1571114-1812753), 35HP (6445653-B110788), 40HP (1279685-1476509), 40HP (2874704-3336257), 40HP (4362215-4860102), 40HP (4862103-6445652), 45HP (1476510-1520983), 45HP (1520984-1531568), 45HP (5531630 >), 50HP (1421113-1639472), 50HP (1521914-2305100), 50HP (2305101-2858813), 50HP (4357640-4962055), 50HP (4962056 >), 60HP (6428681 >), 65HP (2803562-3293183), 70HP (4571652-4977156), 70HP (4977157-6428680), MK35A (all)	19	51,8	19,05
97910	47-43026-T2	70HP (A996142 >), 70HP (B240451 >), 75HP (C222000-D283221), 75-90HP 4T, 80HP (A996142 >), 80HP (B240451 >), 90HP (A996142 >), 90HP (B240451 >), 90HP (C222000-D283221), 100HP (B209468-D283221), 115HP (C100000-D283221)	22,4	89	32,5
97914	47-65960, 47-89984	2.4EFI HP (all), 65HP (1542745-2309310), 65H (2309311-2803561), 70HP (1413611-1566239), 75H (4cyl.) (6432901 >), 80HP (1335465-1398629), 80HP (1398630-1566239), 80HP (2559001-3493912), 80HP (4831999-6432900), 85EL HP (4590512-4831998), 85HP (1460999-1766823), 85HP (3493913-4366801), 85XS HP (4366802-4831998), 90HP (1766824-1869775), 90HP (6cyl.) (4845301-5299505), 95HP (1869776-2318585), 100HP (1464949-1768403), 100HP (1768404-2318585), 100HP (2318586-2836108), 110HP (1870204-2314955), 115HP (2836019-3255440), 125HP (2314956-2839368), 125HP (2839369-3293233), 135HP (A904646 -), 140HP (3293234-3502805), 140HP (4865678-5327662), 150HP (3502806-4865677), 150HP (4868998-A904645), 150HP (A904646 -), 175HP (4301235-6618750), 175HP (6618751 -), 200HP (4839034-6625220), 200HP (6625221 -), 220HP (B117316 -), 225HP (5628028 -), mod. VP HP (all), XR/4 HP (B242885 -)	22,2	60	33,8
99285	47-19453T	40HP (4cyl.), 40HP EFI, 40HP JET, 45HP JET, 50HP (4cyl.), 50HP EFI, 55HP (3cyl.), 60HP (3cyl.), 60HP (4cyl.), 80HP EFI	19,25	78,2	25,15
99177	-	-	16	51	19

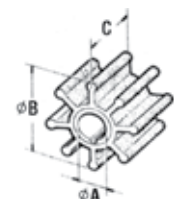

Για μηχανές **Suzuki**

Κωδικός	Κωδικός Κατασκευαστή	Χαρακτηριστικά Μηχανής	Διαστάσεις (mm)		
			A	B	C
99299	17461-93902	9.9/15 CV	13,2	42	22
97908	17461-95201	DT55 (1985-95), DT65 (1985-95)	19	51,8	19,05

Πτερωτές

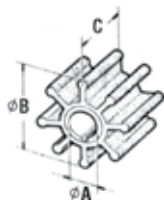

Για μηχανές Yamaha

Κωδικός	Κωδικός Κατασκευαστή	Χαρακτηριστικά Μηχανής	Διαστάσεις (mm)		
			A	B	C
99310	6G1-4452-00-00	6/8HP (1984-2002) (2strokes)	11,9	40	18
99313	63V 44352-01-00	9.9HP (1996-2004), 15HP (1996-2004), F15(1998-2002), T8 (2001-2002)	12,85	53	14
99318	6H4-44352-02-00	25HP (1999 >>), 30HP (1987-1995), 40HP (1984-1994), 50HP (1984-1994), 50HP jet (1986-1989), F25 (2000-2004), F30 (2001-2002), F40 (2000-2004), F50 (1991-1993), PRO50 (1987-1994), T25 (2001-2002)	16,1	51	19
97916	682-44352-01-00	8/9.9HP (1999 >>), 9.9HP (1984-1995), 15HP (1985), 15HP (1987-88), F9.9(1985-1990), T9.9 (1985-1996)	13	40	22
97920	6E0-44352-00-00	4HP (1985-1998), 4HP (1999 >>), 5HP (1984-2002)	11	40	12,6
99265	6F5-44352-00-00	C40 (1992-1997), CV40 (1990)	16,04	69,8	22,1

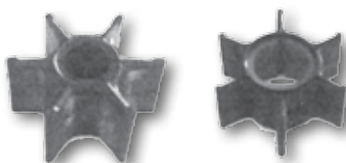
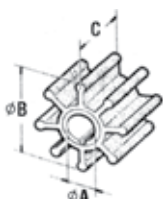

Για μηχανές Tohatsu

Κωδικός	Κωδικός Κατασκευαστή	Χαρακτηριστικά Μηχανής	Διαστάσεις (mm)		
			A	B	C
98576	3B2-65021-1	6-8-9,8HP (2 strokes)	12,12	40	18,03
98579	345-65021-0	25-30HP (2 strokes)	17,12	44,10	20,25
98580	334-65021-0	9.9-15-18HP (2 strokes), 15-18HP (4 strokes)	13,96	40,70	23,35
98581	3C7-65021-1, 3B7-65021-2	70-90HP (2 strokes), 120-140HP (2 strokes)	20,15	67,40	35,10
97907	369-65021-1	2.5HP (2 strokes), 3.5HP (2 strokes), 4-5HP (2 strokes), 4-5-6HP (4 strokes)	10,25	33,60	14,30

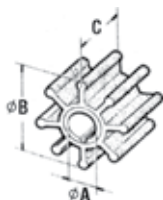

Για μηχανές Renault

Κωδικός	Κωδικός Κατασκευαστή	Χαρακτηριστικά Μηχανής	Διαστάσεις (mm)		
			A	B	C
99295	-	RC 16D (nitrile)	12,15	50,8	22,1
97883	-	RC 16D	9,54	39,6	18,94
97884	-	RC 210D	25	95	63,1
97885	-	RC 320D	14,2	65	50,2

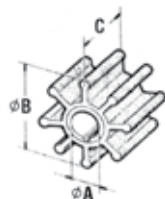

Για μηχανές Yanmar

Κωδικός	Κωδικός Κατασκευαστή	Χαρακτηριστικά Μηχανής	Διαστάσεις (mm)		
			A	B	C
99309	119574-42550	6LY2-STE, 6LYA-UTE/-STE	25	65,7	80
99295	104211-42070	2GM/GM20, 2QM/QM15/QM20, 3GM/GM30/QM30, SB12, SB8, SVE12, SVE8, YS B8/E8 - B12/E12, YSM8/YSM12	12,15	50,8	22,1
97883	104211-42070	2GM/GM20, 2QM/QM15/QM20, 3GM/GM30/QM30, SB12-SB8, SVE12-SVE8, YS B8/E8 - B12/E12, YSM8/YSM12	9,54	39,6	18,94
97885	127610-42200	4LHA-HT (Z) E, 4LH-DTE/-THE/-STE/-TE, 4PH-TE/PHE/PHME/PHM-TE, 6PH-THE/PH-TE/PHE/PHME, 6PHM-(H)TE, 6PHME, 6PH-TE	14,2	65	50,2
97897	129470-42530	3JH2E, 3JH2-TE, 4JH2E/4JH2-TE, 4JH2-UTE (B), 4JH-E/TE/HTE/DTE	14,4	57	31,6
99204	104223-42091	2GMF/GMF20, 2QM/QM20, 3GMF/GMF30/QM30, 3HM/HMF/HM35/HM35F	12,75	50,8	22,1

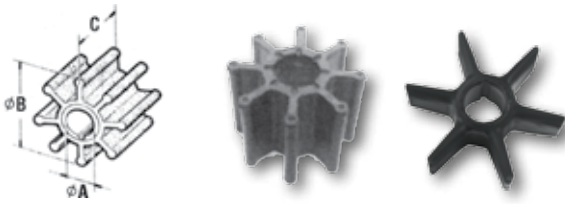

Για μηχανές **MerCruiser**

Κωδικός	Κωδικός Κατασκευαστή	Χαρακτηριστικά Μηχανής	Διαστάσεις (mm)		
			A	B	C
97910	47-43026-T2, 47-430262Q02	GEN II Alpha (all)	22,40	89	32,50
97914	47-65960, 47-89984	I & alpha I (6225577-D469859), I(2062141-26633441), I(2663442-6225576), MC 1(1684188-2495185) (1964-1968), MC 1(2495186-2763441) (1968-1969), MC 1/R Alpha (2763442-6854392) (1970-1984), MR Alpha (6854393-D469858 (1984-1990)	22,20	60	33,80

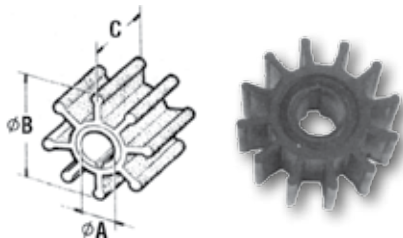

Για αντλίες **Sherwood**

Κωδικός	Κωδικός Κατασκευαστή	Μοντέλα Αντλίας	Διαστάσεις (mm)		
			A	B	C
97883	9979	L9960, T11165, T11166	9,54	39,60	18,94
99176	10615K	B04, C03, D05, D55, E35, F10, F75, F95, G1004, G1005, G1006, G1006-01, G1008-01, G26-01, G3, G4, G45-1, G45-2, G46, G5, G50, G5-1, G55-2, G56, G7, G7B, G8, G85, H85, K90, L10, L10B, L80, L90, M71, M71-01, P101, P1012-01, P102, P105, P105-01, P10550G, P109, R101, R102, R10970G, RPBC, S11040G, S11095G	15,90	65,20	41,10
99342	9959K	A03, A16, B06, D55, D60, D65, D75, F15, F85, G1, G15, G2, G20, G21, G21-01, G22-01, G30-2, G30-2B, G65, G95-1, G9901, G9902, G9903, H10, H5, J70, J90, K75B, L9920G, L9930G, M10065G, M10180G, M10210G, M10263G, M10264G, M10270G, M10280G, N10390G, N10410G, N10460, N10470, N10510G, P10550G, P10560G, P10610G, P10650G, P10700G, P10710G, Q10755G, Q10765G, Q10770G, Q10855G, R10870G, R10870G-01, R10920G, R10925G, R10930G, R10935G, R10955G, R40G, R50G, R991, RPGC	15,90	62	31,70
99338	17000K	P171, P1710-02, P1710X, P1711, P1712, P1716B-01, P1716X, P1719, P1719-01, P1719F-01, P172, P1722B-01, P1722X, P1726, P1726TC-02, P1726X, P1727FB-01, P1727X, P173, P1730F-01, P1730X, P1731F-01, P1732-02, P176, P176-02	20	84	73,50
99339	9000K	G11, G903, G905, G906P, G907-01, G907P, G907P-01, G908, G908-01	15,95	62,50	22

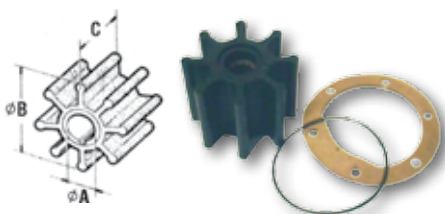

Για αντλίες μηχανών **Perkins**

Κωδικός	Κωδικός Κατασκευαστή	Διαστάσεις (mm)		
		A	B	C
97884	0460027	25	95	63,10
97885	24880031	14,2	65	50,20
97897	0460038	14,4	57	31,60
99342	NA900010	15,90	62	31,70
99176	NA900012	15,90	65,20	41,10

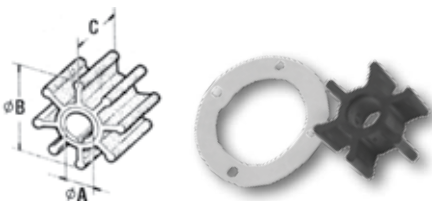

Για αντλίες μηχανών **Bukh**

Κωδικός	Κωδικός Κατασκευαστή	Διαστάσεις (mm)		
		A	B	C
97883	610G0102	9,54	39,60	18,94

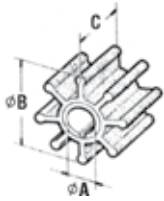

Για αντλίες μηχανών **Diesel**

Κωδικός	Κωδικός Κατασκευαστή	Διαστάσεις (mm)		
		A	B	C
97884	5193553	25	95	63,10
97885	5193602	14,2	65	50,20
97886	5196168	25	95	88,50
97887	8924838	25	95	63,10

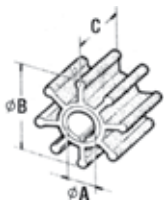

Για αντλίες μηχανών **Westerbeke**

Κωδικός	Κωδικός Κατασκευαστή	Διαστάσεις (mm)		
		A	B	C
97903	32620	12	39,60	19,20
99342	11907, 33104	15,90	62	31,70

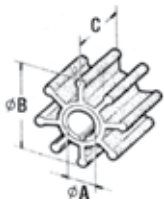

Για αντλίες μηχανών **Onan**

Κωδικός	Κωδικός Κατασκευαστή	Διαστάσεις (mm)		
		A	B	C
97883	132-1359	9,54	39,60	18,94
97897	132-1620	14,4	57	31,60
99342	132-0117	15,90	62	31,70

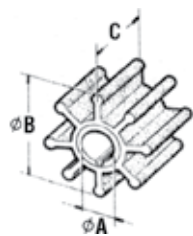

Για αντλίες μηχανών **Caterpillar**

Κωδικός	Κωδικός Κατασκευαστή	Διαστάσεις (mm)		
		A	B	C
97884	1L4774	25	95	63,10
97885	3N1906	14,2	65	50,20
97886	4L8470	25	95	88,50
97887	5N9360	25	95	63,10

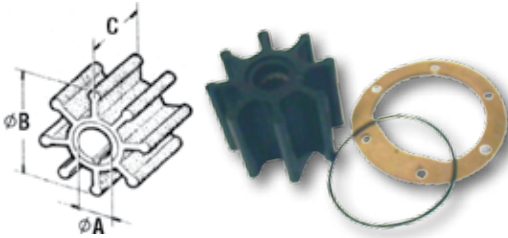

Για αντλίες μηχανών **Volvo-Penta**

Κωδικός	Κωδικός Κατασκευαστή	Μοντέλα Αντλίας	Διαστάσεις (mm)		
			A	B	C
97883	875807-0, 803729, 3586494	MB10, MD1B, MD1 (SN14016-)/1B, MD2 (SN 4211-), MD2010A/2020A, MD2010B/2020B, MD29, MD2B, MD6A	9,54	39,6	18,94
97884	807904, 875660-3, 875736	AQAD40A / AQAD40B / TAMD40A, TAMD71A / TAMD71B / TAMD72A, TAMD72P-A, TAMD40B/TAMD61A/TAMD62A	25	95	63,1
97885	875593-6, 877061, 3841697	AD31A / AD31B / AD31D / AD31L-A, AD31P-A / AD31XD / AD41A / AD41B, AD41D / AD41L-A / AD41P-A / AQ70BL, AQ70CL, AQ70D, AQ70E, AQAD30A / AQAD31A / AQ41A, AQD30, AQD32A / AQD40A / AQD41A, AQD70B / AQD70C / AQD70D / D41A, D41B - D41D - KAD300 - KAD32P-A, KAD42A - KAD42B - KAD42P - AKAD43P-A - KAD44P-A - KAD44P-B, KAD44P-C - KAMD300 - KAMD42A, KAMD42B - KAMD42P-A - KAMD43P-A, KAMD44P-A - KAMD44P-B - KAMD44P-C, MD30A - MD31A - MD32A - MD40A - MD40B - MD70B - MD70C - TAMD30A, TAMD31A - TAMD31B - TAMD31D, TAMD31L-A - TAMD31MA - TAMD31P-A, TAMD31S - TAMD41A - TAMD41B, TAMD41D - TAMD41H-A - TAMD41L-A, TAMD41M-A - TAMD41P-A, AMD42WJ-A - TAMD60A - TAMD60B, TAMD60C - TAMD70B - TAMD70C, TAMD70D - TAMD70E - THAMD70B, THAMD70C - TMD30A - TMD31A, TMD31B - TMD31D - TMD31L-A, TMD40A - TMD40B - TMD40C, TMD41A - TMD41B - TMD41D, TMD41L-A - TMD70B - TMD70C, TMD100A/TMD100AK/TMD100A-CC	14,2	65	50,2
97898	875808-8	AQ100, AQ110, AQ115A-B, AQ120, AQ90, AQ95-A, BB100, BB115-A-B-C, BB30, MB18-F, MB20A-B-C, MD17C-D, MD2020B (SN 5101203008-), MD2020B (SN 5101203007-), MD2030A-B-C-D, MD2040A-B-C-D, MD3B	12,66	50,8	22,1
97897	875811-2, 3862281, 877400	3.0GL, 3.0GLM-A/B/C, 3.0GS, 3.0GSMBY, 3.0GSMLKD, 3.0GSPLKD, 3.0GSMNCA, 3.0GSMNCS, 3.0GSMWTR, 3.0GSMWTS, 4Gi, 4.3GIJBYA, 4.3GIJWTR, 4.3GIPBYCCE, 4.3GIPFEFS, 4.3GIPHUSCE, 4.3GIPLKDC, 4.3GIPLKECE, 4.3GIPNCACE, 4.3GIPNCBCE, 4.3GIPNCMCE, 4.3GIPNCSCE, 4.3GIPWTC, 4.3GIPWTR, 4.3GL, 4.3GL-A/B/C/D, 4.3GLMMDA, 4.3GLPBYC, 4.3GLPHUB, 4.3GLPLKD, 4.3GLPLKE, 4.3GLPMDA, 4.3GLPNCA, 4.3GLPNCB, 4.3GLPNCS, 4.3GLPWTC, 4.3GLPWTR, 4.3GS, 4.3GSJBYA, 4.3GSJLKD, 4.3GSJWTR, 4.3GSJNCC, 4.3GSJNCS, 4.3GSPBYC, 4.3GSPHUB, 4.3GSPHUS, 4.3GSPLKD, 4.3GSPLKE, 4.3GSPMDA, 4.3GSPNCA, 4.3GSPNCB, 4.3GSPNCM, 4.3GSPNCS, 4.3GSPWTC, 4.3GSPWTR, 5.0FIPHUCE, 5.0FIPHUCEE, 5.0FIPHURCE, 5.0FIPHURCEE, 5.0FIPNCA, 5.0FIPNCAE, 5.0FIPNCBCE, 5.0FIPNCMCE, 5.0FIPNCSCE, 5.0FIPMDA, 5.0Fi, 5.0FiPMDM, 5.0FL, 5.0FLPHUB, 5.0FLPHUC, 5.0FLPHUE, 5.0FLPHUR, 5.0FLPHUS, 5.0FLPMDA, 5.0FLPNCA, 5.0FLPNCB, 5.0FLPNCM, 5.0FLPNCS, 5.0Gi, 5.0GiPBYCCE, 5.0GIPFEFS, 5.0GIPWTR, 5.0GL-A/B/C/D/E, 5.0GLPBYC, 5.0GLPEFS, 5.0GLPWTR, 5.7GIIMDA, 5.7GIINCCCE, 5.7GIINCSC, 5.7GIINCSC, 5.7GIIPHUS, 5.7GIPLKDC, 5.7GIPLKECE, 5.7GIPLKDC, 5.7GIPLKECE, 5.7GIPMDA, 5.7GIPMDACE, 5.7GIPNCMCE, 5.7GIPNCBCE, 5.7GIPNCSCE, 5.7GIPNCSCE, 5.7GL-A/B/C/D/E, 5.7GLIMDA, 5.7GLIPLKDC, 5.7GLPLKA, 5.7GLPLKD, 5.7GLPLKE, 5.7GLPLKR, 5.7GLPMDA, 5.7GLPNCS, 5.7GS, 5.7Gsi, 5.7GsiCPLKD, 5.7Gsi-A, 5.7GsiPBYCCE, 5.7GsiPBYDCE, 5.7GsiP-EFS, 5.7GsiPPLKDC, 5.7GsiPLKE, 5.7GsiPWTR, 5.7GSPBYC, 5.7GSPFEFS, 5.7GSPPLKD, 5.7GSPPLKE, 5.7GSPWTR, 5.7GXII-A/B/D/DF/E/FF/FF, 5.8Fi, 5.8FiIHUBCE, 5.8FiIHUE, 5.8FiPHUBCE, 5.8FiPHUCE, 5.8FiPHUCEE, 5.8FiPHURCE, 5.8FiPHURCEE, 5.8FiPHUSCE, 5.8FiPMDA, 5.8FiPMDM, 5.8FiPNCACE, 5.8FiPNCBCE, 5.8FiPNCMCE, 5.8FiPNCSC, 5.8FL, 5.8FLIHUB, 5.8FLIHUE, 5.8FLINCC, 5.8FLINCS, 5.8FLPHUC, 5.8FLPHUE, 5.8FLPHUR, 5.8FLPMDA, 5.8FLPNCA, 5.8FLPNCB, 5.8FLPNCM, 5.8FLPNCS, 5.8Fsi, 7.4GIIHUBCE, 7.4GIINCCCE, 7.4GIINCSC, 7.4GIPBYCCE, 7.4GIPBYDCE, 7.4GIPLKDC, 7.4GIPLKECE, 7.4GIPNCAE, 7.4GIPNCBCE, 7.4GIPNCMCE, 7.4GIPNCSCE, 7.4GL, 7.4GLIHUB, 7.4GLIMDA, 7.4GLIMDM, 7.4GLINCC, 7.4GLINCS, 7.4GLPHUS, 7.4GLPHUSCE, 7.4GLPLKD, 7.4GLPLKE, 7.4GLPMDA, 7.4GLPMDM, 7.4GLPNCA, 7.4GLPNCS, 7.4GLPNCM, 7.4GLPNCB, 7.4Gsi, 7.4GsiINCC, 7.4GsiINCS, 7.4GsiPBYCCE, 7.4GsiXIHUS, 7.4GsiXINCB, 7.4GsiXINCM, 8.1GI-A/B/BF/C/DF/D/DF/E/FF/FF, 8.1Gii-A/B/C/E/F, 8.1Gsi-A, 8.1Gsi-A, 8.1GXII-A/AF/BF/C/DF/D/DF/E/FF, 8.1GXII-A/B/C/D/E, 8.1OSI-A/AF/BF, 8.2GL, 8.2GLIMDA, 8.2GLIMDM, 8.2GLPMDM, 8.2GsiPBYCCE, 8.2GsiXINCB, 120S-E, 2003T, 2003TB, 430A, 430B, 431A, 431B, 432A, 434A, 500A, 501A, 501A/MS4, 500B, 501B, 570A, 570A/MS4A, 571A, 572A, 740B, AQ130 A/B/C/D, AQ175A, AQ200D, AQ200F, AQ211A, AQ225D, AQ225 A/B, AQ231A, AQ231B, AQ255B, AQ260A, AQ271A, AQ271B, AQ271C, AQ271D, AQ280A, AQ290A, AQ311A, AQ311B, AQD21A, AQD21B, BB225A, BB225AV, BB225B, BB225C, BB260A, BB260AV, BB260B, BB260C, BB261A, DPX375-A/B/BF/CF, DPX385 XBYDCE, DPX385 XLKE, DPX415XBYDCE, DPX415XLKE, DPX420-A-L-R, MD21A, MD21B, MD22A, MD22L-A, MD22L-B, MD22P-B, MD255, MD275, MS2A-E(Water Pump 858150), MS2B-A-L-R(Water Pump 858150), MS2L-E(Water Pump 858150), TAMD22P-B, TMB22B, TMD22A, TMD22P-C	14,4	57	31,6
97887	877066	TAMD73P-A, TAMD73WJ-A, TAMD74A-A, TAMD74A-B, TAMD74C-A, TAMD74L-A, TAMD74L-B, TAMD74P-A, TAMD74P-B, TAMD75P-A	25	95	63,1
99342	835512-5	AQ225,B/C, AQ200B/C, AQ200A	15,9	62	31,7
99309	876771	TAMD63L-A, TAMD63P-A	25	65,7	80

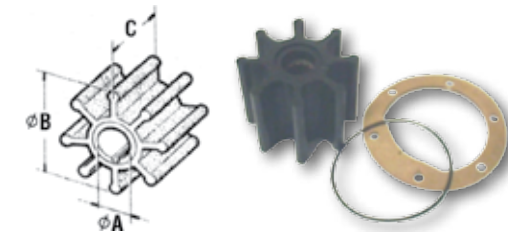

Για αντλίες μηχανών **Oberdorfer**

Κωδικός	Κωδικός Κατασκευαστή	Διαστάσεις (mm)		
		A	B	C
97884	C7054	25	95	63,10
97906	C7441	14,2	65	50,20



Σκάφη, Μηχανές & Αξεσουάρ

Περωτές

Κωδικός	Κωδικός Κατασκευαστή	Μοντέλα Αντλίας	Διαστάσεις (mm)		
			A	B	C
99171	17937-0001	10800-21, 11120-200, 11120-204, 11120-205, 11600, 11740-200, 11740-205, 11860-0001, 11860-0006, 11860-0007, 12280-0001, 17100 series, 17100-0001, 17100-0005, 17100-0011, 21100, 21140-200, 21140-201, 21140-204, 21140-2101, 21140-2141, 21140-2201, 21140-2241, 21140-2401, 21140-2441, 21140-2601, 21140-2641, 21140-2701, 21580-200, 21880-200, 21880-205, 21960-200, 21960-210, 21960-211, 21960-221, 22690-200, 2300-9001, 2300-9004, 23010-0531, 23320-2001, 23320-2101, 23430-1001, 23430-1031, 23430-1041, 23430-1051, 23430-1201, 23430-1241, 23430-1251, 23430-1301, 23430-1401, 23430-1441, 23430-1501, 23430-1601, 23430-1641, 23430-1901, 23430-1701, 23480-2001, 29600-1001, 29600-1101, 29600-1201, 29620-2001, 29630-1001, 3590-9001, 50080-2001, 50080-2101, 50080-2201, 50080-2301, 50080-2321, 51080-2001, 51080-2041, 52080-2001, 52080-2041, 5330-9001, 5330-9101, 6030-21, 6030-41, 6030-61, 6030-71, 6420-0101, 6420-200, 6420-2001, 6420-204, 6420-2041, 6420-205, 6420-2051, 6520-205, 6520-251, 6520-51, 6520-200, 777-0001, 777-9001, 777-9004, 777-9051, 52080-2051, 8170-9001, 9700, 9700-01, 9700-04, 9700-05, 9700-101, 9700-131, 9700-141, 9700-151, 9700-162, 9700-171, 9700-181, 9700-21, 9700-241, 9700-41, 9700-51, 9700-61, 9700-71, 9710, 9710-200, 9710-201, 9710-204, 9710-205, 9710-210, 9730, 9750, 9760, 9770-200, 9770-205	14,2	65	50

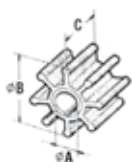

Για αντλίες **Garoni 1"**

Κωδικός	Κωδικός Κατασκευαστή	Διαστάσεις (mm)		
		A	B	C
98556	Garoni 1"	16	65,50	50

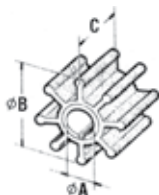

Για αντλίες μηχανών **Cummins**

Κωδικός	Κωδικός Κατασκευαστή	Διαστάσεις (mm)		
		A	B	C
97884	10556540	25	95	63,10
97885	650607	14,2	65	50,20

Ανόδια



Ανόδιο Προπέλας

Κωδικός	Διαστάσεις	Βάρος (kg)
90228	Εξω. Διαμ. 32mm, για άξονα 19mm	0,09
90229	Εξω. Διαμ. 41mm, για άξονα 22mm	0,23
90230	Εξω. Διαμ. 48mm, για άξονες 25mm & 29mm	0,45
90231	Εξω. Διαμ. 54mm, για άξονα 32mm	0,68
90240	Εξω. Διαμ. 60mm, για άξονα 35mm	0,80
90241	Εξω. Διαμ. 65mm, για άξονα 38mm	0,91
90242	Εξω. Διαμ. 73mm, για άξονα 45mm	1,32
90251	Εξω. Διαμ. 83mm, για άξονα 51mm	1,48



Κωνικό Ανόδιο για Άξονα

Κωδικός	Βάρος (kg)
93012	0,14
93013	0,28
93014	0,25
93015	0,49
93016	0,77



Ανόδιο Max-Prop

Κωδικός	Διάμετρος (mm)	Βάρος (kg)
93095	54	0,29
93096	67	0,52
93097	79	0,75



**Ανόδιο Hull,
με Αυτοκόλλητη Ταινία**

Κωδικός	Διαστάσεις (mm)	Βάρος (kg)
96018	127x121x28	1
96020	178x76x38	2



Ανόδιο Hull

Κωδικός	Διαστάσεις (mm)	Βάρος (kg)
96014	138x95	2



Ανόδιο Hull, σε Σχήμα Τετραγώνου

Κωδικός	Διαστάσεις(mm)	Βάρος (kg)
96011	95x33	0,20
96012	116x43	0,50
96013	118x60	1

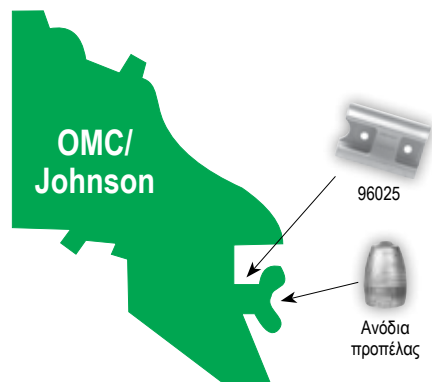

**Ανόδιο για Εσω - Εξωλέμβιες Μηχανές
OMC/Johnson**

Κωδικός	Περιγραφή	Βάρος (kg)
96025	Σε σχήμα πλάκας, για μηχανές 40-V8 1988-1991 (εκτός 40-50 1989-1992)	0,27

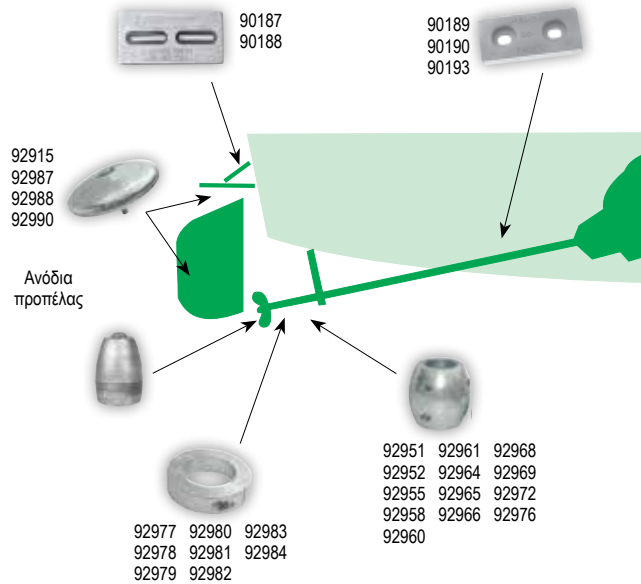

**Ανόδια για Χρήση
σε Εσωλέμβιες Μηχανές**

Κωδικός	Περιγραφή	Βάρος (kg)
90189	Ανόδιο Hull, 146x64x19mm	0,94
90190	Ανόδιο Hull, 159x70x19mm,	0,91
90193	Ανόδιο Hull, 203x102x19mm	2,05
90187	Ανόδιο Hull, 305x152x13mm	3,60
90188	Ανόδιο Hull, 152x102x13mm	1,02
92915	Ανόδιο πηδαλίου, με βίδα & δύο δίσκους, Διάμ. 47mm	0,13
92987	Ανόδιο πηδαλίου, με βίδα & δύο δίσκους, Διάμ. 71mm	0,43
92988	Ανόδιο πηδαλίου, με βίδα & δύο δίσκους, Διάμ. 95mm	0,73
92990	Ανόδιο πηδαλίου, με βίδα & δύο δίσκους, Διάμ. 127mm	1,46
92977	Ανόδιο άξονα στρογγυλό, σε σχήμα κολάρου Εσ. Διάμ. 19mm, Εξ. Διαμ. 54mm	0,30
92978	Ανόδιο άξονα στρογγυλό, σε σχήμα κολάρου Εσ. Διάμ. 22mm, Εξ. Διαμ. 54mm	0,29
92979	Ανόδιο άξονα στρογγυλό, σε σχήμα κολάρου Εσ. Διάμ. 25mm, Εξ. Διαμ. 63mm	0,55
92980	Ανόδιο άξονα στρογγυλό, σε σχήμα κολάρου Εσ. Διάμ. 32mm, Εξ. Διαμ. 63mm	0,52
92981	Ανόδιο άξονα στρογγυλό, σε σχήμα κολάρου Εσ. Διάμ. 35mm, Εξ. Διαμ. 76mm	0,73
92982	Ανόδιο άξονα στρογγυλό, σε σχήμα κολάρου Εσ. Διάμ. 40mm, Εξ. Διαμ. 76mm	1,22
92983	Ανόδιο άξονα στρογγυλό, σε σχήμα κολάρου Εσ. Διάμ. 44mm, Εξ. Διαμ. 89mm	1,03
92984	Ανόδιο άξονα στρογγυλό, σε σχήμα κολάρου Εσ. Διάμ. 51mm, Εξ. Διαμ. 89mm	0,95
92951	Ανόδιο άξονα στρογγυλό, Εσ. Διάμ. 19mm, Εξ. Διαμ. 54mm	0,35
92952	Ανόδιο άξονα στρογγυλό, Εσ. Διάμ. 22mm, Εξ. Διαμ. 54mm	0,41
92955	Ανόδιο άξονα στρογγυλό, Εσ. Διάμ. 25mm, Εξ. Διαμ. 54mm	0,39
92958	Ανόδιο άξονα στρογγυλό, Εσ. Διάμ. 28mm, Εξ. Διαμ. 54mm	0,49
92960	Ανόδιο άξονα στρογγυλό, Εσ. Διάμ. 30mm, Εξ. Διαμ. 58mm	0,55
92961	Ανόδιο άξονα στρογγυλό, Εσ. Διάμ. 32mm, Εξ. Διαμ. 63mm	0,53
92964	Ανόδιο άξονα στρογγυλό, Εσ. Διάμ. 35mm, Εξ. Διαμ. 63,5mm	0,67
92965	Ανόδιο άξονα στρογγυλό, Εσ. Διάμ. 38mm, Εξ. Διαμ. 63,5mm	0,73
92966	Ανόδιο άξονα στρογγυλό, Εσ. Διάμ. 40mm, Εξ. Διαμ. 82mm	1,20
92968	Ανόδιο άξονα στρογγυλό, Εσ. Διάμ. 44mm, Εξ. Διαμ. 82mm	1,07
92969	Ανόδιο άξονα στρογγυλό, Εσ. Διάμ. 51mm, Εξ. Διαμ. 82mm	1,34
92972	Ανόδιο άξονα στρογγυλό, Εσ. Διάμ. 57mm, Εξ. Διαμ. 82mm	2,35
92976	Ανόδιο άξονα στρογγυλό, Εσ. Διάμ. 76mm, Εξ. Διαμ. 120mm	2,97

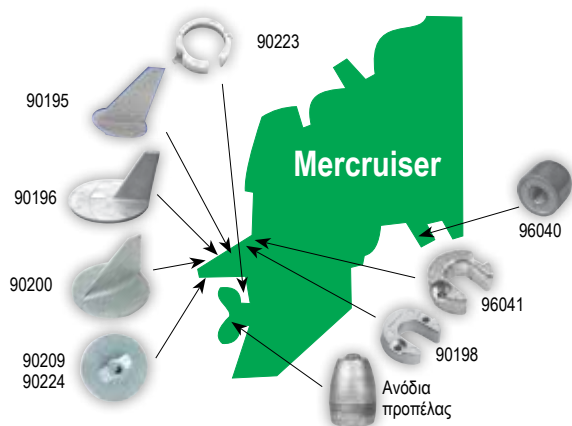

Ανόδια για Εσω - Εξωλέμβιες Μηχανές Mercruiser

Κωδικός	Περιγραφή	Βάρος (kg)
96041	Σε σχήμα πέταλλου, Bravo (Gen II)	0,35
90198	Σε σχήμα πέταλλου	0,10
90223	Στρογγυλό Bravo II	0,15
90195	Σε σχήμα πτερυγίου,	0,59
90196	Σε σχήμα πτερυγίου	0,36
90200	Σε σχήμα πτερυγίου	0,55
90224	Στρογγυλό	0,31
90209	Στρογγυλό	0,33
96040	Βιδωτό στον άξονα της προπέλας	0,11

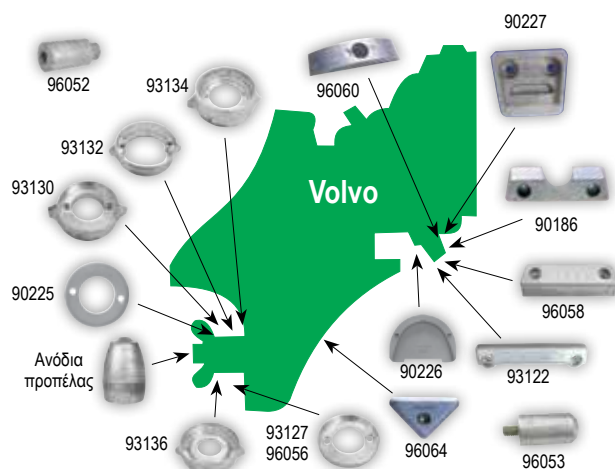

Ανόδια για Εσω - Εξωλέμβιες Μηχανές Volvo

Κωδικός	Περιγραφή	Βάρος (kg)
90227	Για SX Drive	1,09
96060	Σε σχήμα μισοφέγγαρου, για μηχανές 100s, 110s, 120, S-B, S-C	0,05
93134	Σε σχήμα κολλάρου για saildrive	0,92
93132	Σε σχήμα κολλάρου για διπλή προπέλα	0,58
93130	Σε σχήμα κολλάρου	0,73
90225	Σε σχήμα κολλάρου	0,20
93136	Σε σχήμα κολλάρου	0,49
93127	Σε σχήμα κολλάρου	0,20
96056	Σε σχήμα κολλάρου	0,29
96064	Τριγωνικό, για μηχανές 290, 290DP, SX, DP-X	0,11
90226	Σε σχήμα "U", για SX Drive	1,04
93122	Σε σχήμα μπάρας, για μηχανές VO 250/270/280	0,95
90186	Σε σχήμα πλάκας	0,65
96058	Με μορφή μπάρας για διπλή προπέλα	0,76
96053	Τάπα	0,14
96052	Τάπα	0,05

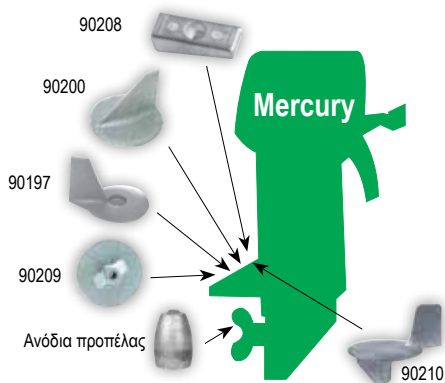

Ανόδια για Εξωλέμβιες Μηχανές Mercury

Κωδικός	Περιγραφή	Βάρος (kg)
90200	Σε σχήμα πτερυγίου	0,55
90197	Σε σχήμα πτερυγίου, για μηχανές 30-40hp	0,48
90209	Στρογγυλό	0,33
90210	Σε σχήμα πτερυγίου, για μηχανές 18-25hp	0,42
90208	Σε σχήμα σφήνας	0,25

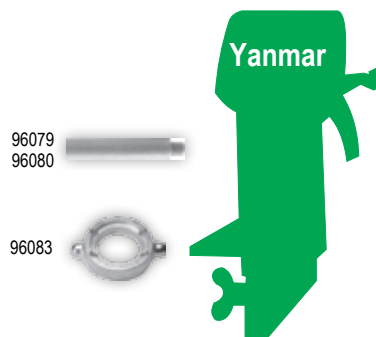

Ανόδια για Μηχανές Yanmar

Κωδικός	Περιγραφή	Βάρος (kg)
96079	Τάπα	0,20
96080	Τάπα	0,07
96083	Σε σχήμα κολλάρου	0,85

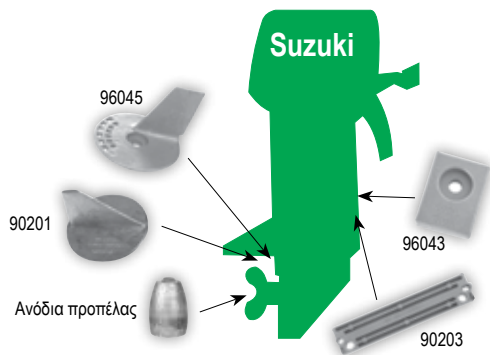

Ανόδια για Εξωλέμβιες Μηχανές Suzuki

Κωδικός	Περιγραφή	Βάρος (kg)
96045	Σε σχήμα περυσίου, για μηχανές 55/60hp	0,13
90201	Σε σχήμα περυσίου	0,34
90203	Σε σχήμα μπάρας	0,51
96043	Σε σχήμα περυσίου, για μηχανές 65/75/110/115hp	0,08

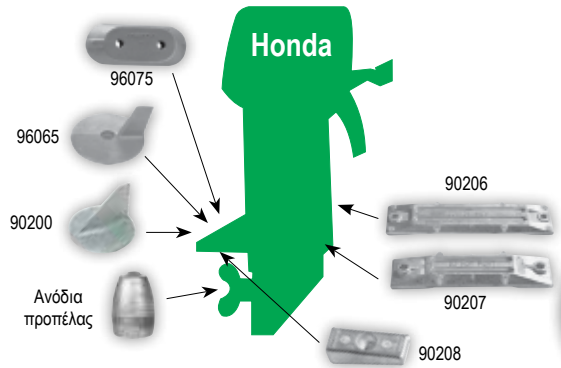

Ανόδια για Εξωλέμβιες Μηχανές Honda

Κωδικός	Περιγραφή	Βάρος (kg)
96075	Σε σχήμα πλάκας	0,10
96065	Σε σχήμα περυσίου	0,28
90200	Σε σχήμα περυσίου	0,55
90208	Σε σχήμα σφήνας	0,25
90207	Σε σχήμα μεγάλης μπάρας, για μηχανές 75-115hp	0,83
90206	Σε σχήμα μικρής μπάρας, για μηχανές 35-50hp	0,36

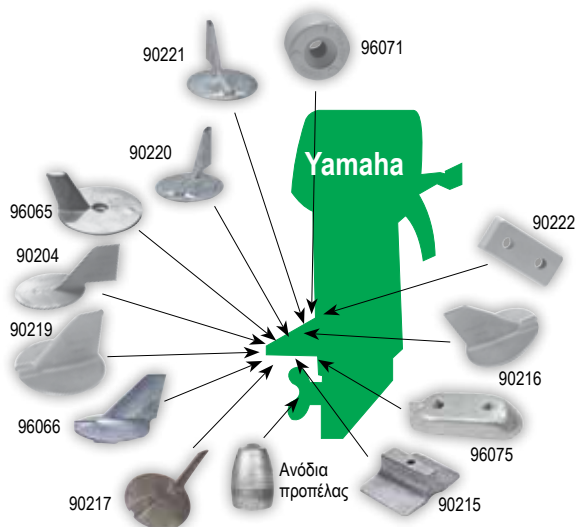

Ανόδια για Εξωλέμβιες Μηχανές Yamaha

Κωδικός	Περιγραφή	Βάρος (kg)
96071	Στρογγυλό	0,03
90221	Σε σχήμα περυσίου	0,41
90220	Σε σχήμα περυσίου	0,50
96065	Σε σχήμα περυσίου	0,28
90204	Σε σχήμα περυσίου	0,48
90219	Σε σχήμα περυσίου	0,42
96066	Σε σχήμα περυσίου	0,63
90217	Σε σχήμα περυσίου	0,52
90215	Σε σχήμα πλάκας	0,26
96075	Σε σχήμα πλάκας	0,10
90216	Σε σχήμα περυσίου	0,42
90222	Σε σχήμα πλάκας	0,14

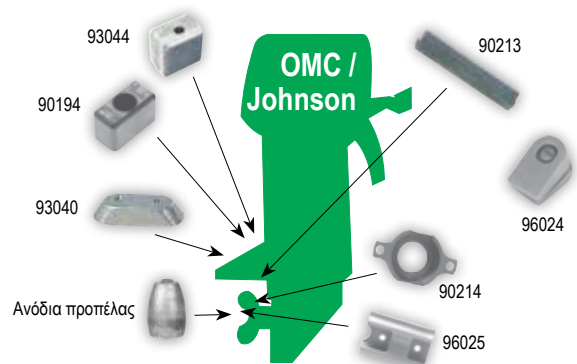

Ανόδια για Εξωλέμβιες Μηχανές OMC/Johnson

Κωδικός	Περιγραφή	Βάρος (kg)
90213	Σε σχήμα μεγάλης μπάρας	0,72
93044	Σε σχήμα κύβου	0,22
90194	Σε σχήμα κύβου	0,33
93040	Για μηχανές 2/150HP	0,09
96025	Σε σχήμα πλάκας, για τις 40-V8 1988-1991 (εκτός 40-50 1989-1992)	0,27
90214	Στρογγυλό	0,15
96024	Διπλής πλάκας, για μηχανές 20-35hp	0,23



DIABLO Δεξαμενή Καυσίμου, Σταθερή

Η σειρά σταθερών δεξαμενών σκάφους DIABLO κατασκευάζεται από ανακυκλώσιμο HDPE και αποτελείται από μια πλήρη γκάμα 10 μοντέλων που συμμορφώνεται με τα διεθνή πρότυπα. Είναι κατάλληλη για καύσιμα, όπως βενζίνη, πετρέλαιο, αιθανόλη, εναλλακτικά καύσιμα και βιολογικά φυτικά έλαια. Το πλεονέκτημα της σειράς DIABLO είναι το καπάκι "EASY SWITCH", το οποίο μπορεί να αγοραστεί ξεχωριστά ανάλογα με τη χρήση της δεξαμενής και μπορείτε να το αλλάξετε χειροκίνητα. Το καπάκι που χρησιμοποιείται για βενζίνη είναι σε κόκκινο χρώμα. Ασφαλίζεται με την περιστροφή του ίδιου καπακιού και μπλοκάρεται στη θέση του μέσω ενός πείρου ασφάλισης που εμποδίζει την χαλάρωση. Για να καθαρίσετε την δεξαμενή απλώς σηκώστε τον πείρο ασφάλισης και αφαιρέστε το καπάκι ξεβιδώνοντάς το.

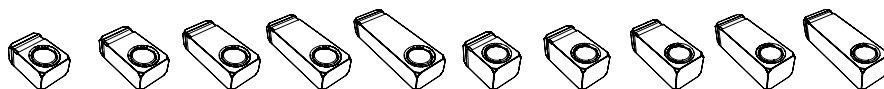
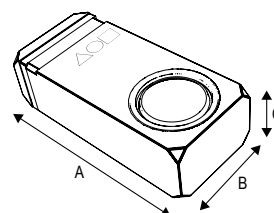

Κωδικός	197477	197478	197479	197480	197481	197482	197483	197484	197485	197486
Χωρητικότητα (lt)	37	48	60	70	82	49	64	78	93	108
A - Μήκος (mm)	500	650	800	950	1100	500	650	800	950	1100
B - Πλάτος (mm)	360	360	360	360	360	360	360	360	360	360
C - Υψός (mm)	230	230	230	230	230	305	305	305	305	305

Σκάφη, Μηχανές & Αξεσουάρ



197341
197342

197343
197344

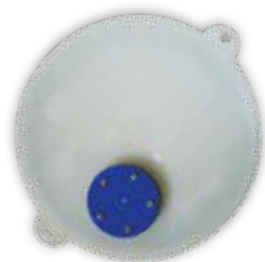

197345
197346



**DIABLO Easy Switch
Τυφλό Καπάκι, χωρίς
Συνδέσμους**

Κωδικός | 197490

Αισθητήρας (προαιρετικό)

Αντίσταση (Ohm)	0-190	240-33
 h=230mm	197348 (200mm)	197357 (200mm)
 h=305mm	197350 (300mm)	197359 (300mm)



**DIABLO Easy Switch
Καπάκι για Καύσιμα**

Καπάκι καυσίμου με τσιμούχα, πλήρες με:
 - Σύνδεσμο 90°, Ø38 mm, σπείρωμα 1/2"
 - Σύνδεσμο 90°, Ø17 mm, σπείρωμα 3/4"
 - Σύνδεσμο 90°, Ø11 mm, σπείρωμα 1/2"
 - Καπάκια με σπείρωμα 1/2", 3/4" και 1/2"

Κωδικός | 197487

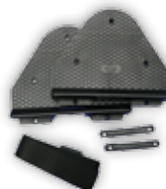

**Βάση Στήριξης για Κουτί
Μπαταρίας/ Δεξαμενής με
Μπάρνα 1,50m**

Κωδικός | 43897



197492, 197495, 197497

197493, 197494, 197496

197501

Κωδικός	Περιγραφή	197487 Το Easy Switch Καπάκι για Καύσιμα περιλαμβάνει:
197492	DIABLO Easy Switch Σύνδεσμος 90° Ø38mm Σπείρωμα 1/2"	1
197493	DIABLO Easy Switch Καπάκι με Σπείρωμα 1/2"	1
197494	DIABLO Easy Switch Καπάκι με Σπείρωμα 3/4"	2
197495	DIABLO Easy Switch Σύνδεσμος 90° Ø17mm Σπείρωμα 3/4"	1
197496	DIABLO Easy Switch Καπάκι με Σπείρωμα 1/2"	1
197497	DIABLO Easy Switch Σύνδεσμος 90° Ø11mm Σπείρωμα 1/2"	1
197501	DIABLO Easy Switch Εσωτ. Φλάντζα Ø235 x 17,5mm	1



Ercole

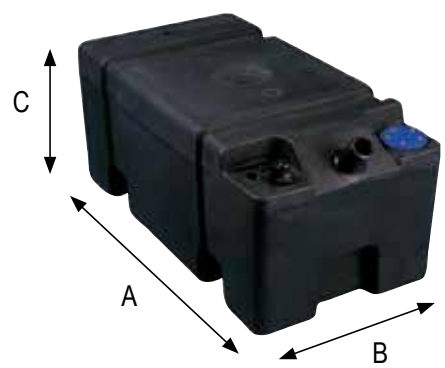

ERCOLE Δεξαμενή Καυσίμου, Σταθερή

Η σειρά ERCOLE οριζόντιων δεξαμενών κατασκευάζεται από πολυαιθυλένιο σε μαύρο χρώμα για να αποφευχθεί η σκουριά και έτσι έχει μεγαλύτερη διάρκεια ζωής, σε αντίθεση με τις μεταλλικές δεξαμενές. Η σειρά αποτελείται από μια πλήρη γκάμα 9 μοντέλων που συμμορφώνεται με τα διεθνή πρότυπα και χρησιμοποιείται για τη συλλογή και αποθήκευση καυσίμων. Όλα περιέχουν έξοδο καυσίμου για εύκαμπτο σωλήνα Ø8mm και είσοδο τροφοδοσίας καυσίμου είτε με σπείρωμα είτε με καπάκι, είτε με κατακόρυφη έξοδο για εύκαμπτο σωλήνα Ø38mm, είτε με έξοδο γωνίας 45 μοιρών για εύκαμπτο σωλήνα Ø38mm. Μπορεί να τοποθετηθεί αισθητήρας στάθμης δεξαμενής.

Κωδικός	Τύπος	Χωρητικότητα (lt)	A Μήκος (mm)	B Πλάτος (mm)	C Υψός (mm)	Σύνδεσμος Σωλήνα Ø (mm)	Εισαγωγή Καυσίμου	Αισθητήρας (προαιρετικό)
44797	με Βιδωτό Καπάκι	41	500	350	300	8	Σπείρωμα Ø 50mm	197358 (250mm)
44799		55	650					
44801		69	800					
50195	Χωρίς Καπάκι	41	500	350	300		Κάθετο Ø 38mm	196911 (233mm)
50199		55	650					
50205		69	800					
50196	Χωρίς Καπάκι	41	500	350	300		45° Ø 38mm	197349 (250mm)
35008		55	650					
50206		69	800					



197341
197342



197343
197344

Συνδυάστε με

Σωλήνα Καυσίμων
σελίδα 159



Sogliola

SOGLIOLA Δεξαμενή Καυσίμου, Σταθερή

Η σειρά σταθερών δεξαμενών σκάφους SOGLIOLA χρησιμοποιείται για αποθήκευση βενζίνης, πετρελαίου ή καυσίμου που περιέχει αιθανόλη ή μεθανόλη, πριν περάσει στον κινητήρα του σκάφους. Η σειρά οριζόντιων δεξαμενών SOGLIOLA κατασκευάζεται από πολυαιθυλένιο σε μαύρο χρώμα για να αποφευχθεί η σκουριά και έτσι έχει μεγαλύτερη διάρκεια ζωής, σε αντίθεση με τις μεταλλικές δεξαμενές. Η σειρά αποτελείται από μια πλήρη γκάμα 9 μοντέλων που συμμορφώνεται με τα διεθνή πρότυπα και χρησιμοποιείται για τη συλλογή και αποθήκευση καυσίμων. Όλα περιέχουν έξοδο καυσίμου για εύκαμπτο σωλήνα Ø8mm και είσοδο τροφοδοσίας καυσίμου είτε με σπείρωμα είτε με καπάκι, είτε με κατακόρυφη έξοδο για εύκαμπτο σωλήνα Ø38mm, είτε με έξοδο γωνίας 45 μοιρών για εύκαμπτο σωλήνα Ø38mm. Μπορεί να τοποθετηθεί αισθητήρας στάθμης δεξαμενής.

Κωδικός	Τύπος	Χωρητικότητα (lt)	A Μήκος (mm)	B Πλάτος (mm)	C Υψός (mm)	Σύνδεσμος Σωλήνα Ø (mm)	Εισαγωγή Καυσίμου	Αισθητήρας (προαιρετικό)
44832	με Βιδωτό Καπάκι	38	650	350	220	8	Σπείρωμα Ø 50mm	197356 (150mm)
44834		49	800					
44836		73	1100					
50209	Χωρίς Καπάκι	38	650	350	220		Κάθετο Ø 38mm	197365 (150mm)
50214		49	800					
50218		73	1100					
35009	Χωρίς Καπάκι	38	650	350	220		45° Ø 38mm	197347 (150mm)
50215		49	800					
50219		73	1100					



197341
197342



197343
197344



Ercole - Sogliola

Κωδικός		Περιγραφή
45284	A	Βιδωτό Καπάκι, με Εξαρ.
44467	C	Σωλήνας Καυσίμου με Σύνδεσμο Ø8mm
50140	D	Σωλήνας Αναρ. Νερού με Σύνδεσμο Ø16mm
44088	FGHE	Σετ Συνδέσμων, με Ø50mm, 1σιο
44089	GHI	Σετ Συνδέσμων, με Ø38mm 1σιο
43366	E	Σύνδεσμος 1σιος Ø50mm
43368	I	Σύνδεσμος 1σιος Ø38mm

Κωδικός		Περιγραφή
44090	FGHM	Σετ Συνδέσμων, με Ø50mm, 90° Γωνιακό
44091	GHN	Σετ Συνδέσμων, με Ø38mm, 90° Γωνιακό
43370	M	Γωνιακός Σύνδεσμος 90°, Ø50mm
43374	N	Γωνιακός Σύνδεσμος 90°, Ø38mm
44624	F	Γωνιακός Σύνδεσμος 90°, Ø8mm, Επιστρ. Καυσίμου
44569	P	Εξαρ. Γωνιακ. Σύνδ. 90°, για Σωλήνα Ø16mm
44838	Q	Universal Βάση Στήριξης με Ιμάντες για Τεπόζιτα Ercole, Sogliola, Diablo και Liferafte

Σκάφη, Μηχανές & Αξεσουάρ

Hulk

HULK Τεπόζιτο Καυσίμου, Φορητό



Η σειρά φορητών τεπόζιτων καυσίμου HULK είναι κατάλληλη για εξωλέμβιες μηχανές. Τα τεπόζιτα κατασκευάζονται από πολυαιθυλένιο υψηλής πυκνότητας χωρίς οσμές, σε κόκκινο χρώμα. Η σπιβαρή πλαστική κατασκευή τους έχει ως αποτέλεσμα να μην διαβρώνονται. Είναι πολύ ανθεκτικά κι ελαφριά, δεν σπάνε ούτε χαλάνε. Το πολυαιθυλένιο χρησιμοποιείται για την αποφυγή σκουριάς και έτσι έχει μεγαλύτερη διάρκεια ζωής, σε αντίθεση με τις μεταλλικές δεξαμενές.

Η σειρά αποτελείται από μια γκάμα μεγεθών 12L, 22L και 30L, σύμφωνα με τα διεθνή πρότυπα και χρησιμοποιείται για τη συλλογή και αποθήκευση καυσίμων. Όλα περιέχουν έξοδο Ø 8mm με φίλτρο και αεριζόμενο πύαμα με σφράγιση. Οι κωδικοί 44804 και 44805 περιέχουν επίσης ένα μανόμετρο καυσίμου.

Κωδικός	Χωρητικότητα (lt)	A Μήκος (mm)	B Πλάτος (mm)	C Υψός (mm)	Με μετρητή
44803	12	410	260	195	Όχι
44804	22	460	305	265	Ναι
44805	30	510	360	270	Ναι



Έξοδος Ø 8mm με φίλτρο

Jerrycan

JERRYCAN Τεπόζιτο Καυσίμου, Φορητό, με Στόμιο

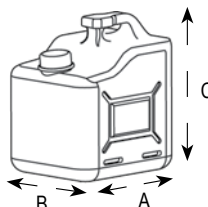

Η σειρά φορητών τεπόζιτων καυσίμου JERRYCAN είναι κατάλληλη για εξωλέμβιες μηχανές. Τα τεπόζιτα με στόμιο κατασκευάζονται από πολυαιθυλένιο υψηλής πυκνότητας χωρίς οσμές, σε κόκκινο χρώμα. Το πολυαιθυλένιο χρησιμοποιείται για την αποφυγή σκουριάς και έτσι έχει μεγαλύτερη διάρκεια ζωής, σε αντίθεση με τις μεταλλικές δεξαμενές. Περιέχει μια λαβή στο πάνω μέρος που τα καθιστά πολύ σταθερά στη χρήση και εύκολα στο κράτημα και τη μεταφορά, εάν χρειάζεται. Ο ειδικά σχεδιασμένος πυθμένας τους σε μεγάλες διαστάσεις επιτυγχάνει καλύτερη σταθερότητα. Η σειρά αποτελείται από μια γκάμα μεγεθών 5L, 10L, 15L και 22L, σύμφωνα με τα διεθνή πρότυπα και χρησιμοποιείται για τη συλλογή και αποθήκευση καυσίμων. Όλα περιέχουν ένα αεριζόμενο καπάκι με σφράγιση, και διατίθενται με ένα στόμιο.

Κωδικός	Χωρητικότητα (lt)	A Μήκος (mm)	B Πλάτος (mm)	C Υψός (mm)
43604	5	300	240	185
43598	10	300	240	250
43600	15	300	240	330
43602	22	300	245	440



Τεπόζιτο Καυσίμου, Φορητό, με Φίλτρο

Η σειρά Φορητών Τεπόζιτων Καυσίμου με Φίλτρο είναι κατάλληλη για εξωλέμβιες μηχανές. Τα τεπόζιτα με φίλτρο κατασκευάζονται από πολυαιθυλένιο υψηλής πυκνότητας χωρίς σπμές σε κόκκινο χρώμα για να αποφευχθεί η σκουριά και έτσι έχουν μεγαλύτερη διάρκεια ζωής, σε αντίθεση με τις μεταλλικές δεξαμενές. Η σειρά αποτελείται από μεγέθη 10L και 25L, σύμφωνα με τα διεθνή πρότυπα και προορίζεται για συλλογή και αποθήκευση καυσίμων. Όλα τα μοντέλα περιέχουν αεριζόμενο καπάκι και έξοδο Ø 8mm με φίλτρο.

Κωδικός	Χωρητικότητα (lt)	A Μήκος (mm)	B Πλάτος (mm)	C Ύψος (mm)	Με μετρητή
44790	10	330	245	135	Όχι
44789*	25	440	295	210	Ναι

*Κατάλληλο για πετρέλαιο με την προσθήκη του 44624



Δοχείο Αποθήκευσης

Ιδανικό για αποθήκευση εξοπλισμού ασφαλείας, φαρμάκων ή προσωπικών αντικειμένων. Έχει φλάντζα σιλικόνης για να μένει στεγανό. Έχει υποδοχή για σχοινί μεταφοράς.

Κωδικός	Χωρητικότητα (lt)	Διάμετρος (mm)	Ύψος (mm)
39642	6	240	195
39643	8		260
39644	12		380
39645	15		440



Σκάφη, Μηχανές & Αξεσουάρ

MISTRAL Δεξαμενή Καυσίμου με Αισθητήρα

Η δεξαμενή MISTRAL για αποθήκευση καυσίμου κατασκευάζεται από πολυαιθυλένιο σε λευκό χρώμα, προσφέροντας υψηλή αντοχή στη φωτιά και στα χημικά. Το υλικό πολυαιθυλενίου χρησιμοποιείται για την αποφυγή σκουριάς και έτσι έχει μεγαλύτερη διάρκεια ζωής, σε αντίθεση με τις μεταλλικές δεξαμενές. Αυτό το μοντέλο είναι κατασκευασμένο με βάση τα διεθνή πρότυπα και χρησιμοποιείται για τη συλλογή και αποθήκευση καυσίμων. Η δεξαμενή MISTRAL διαθέτει μία κεντρική στήλη για να παρέχει αυξημένη ακαμψία της δεξαμενής και μπορεί να ασφαλιστεί εύκολα στο σκάφος. Περιέχει πτερυκτική σχεδίαση διαφράγματος για μείωση ρίψης καυσίμου.

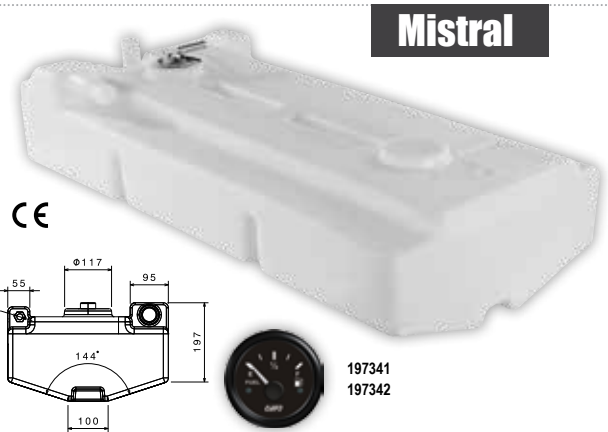
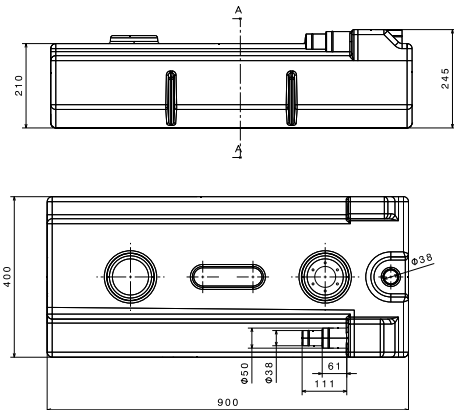

Κωδικός	Χωρητικότητα (lt)	Μήκος (mm)	Πλάτος (mm)	Ύψος (mm)	Σύνδεσμοι			Αισθητήρας
					Ø A (mm)	Ø C (mm)	Ø D (mm)	
196251	55	900	400	245	38	38	50	 197070 0-190 Ohm

*Για δεξαμενή πετρελαίου χρησιμοποίησε τον αισθητήρα 197073



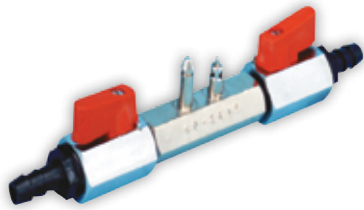

Βαλβίδα Καυσίμου 2 Δρόμων, για Σωλήνα Ø 10 mm

Κωδικός	Για μηχανές
43707	OMC - JOHNSON - EVINRUDE.
43708	YAMAHA - MARINER - MERCURY - HONDA.

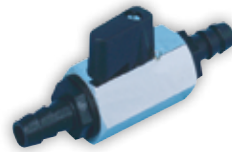

Βαλβίδα Καυσίμου με Διακοπή, για Σωλήνα Ø8mm

Κωδικός | 44631

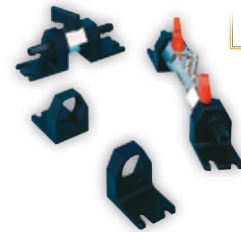

Βάση Στήριξης για Βαλβίδα Καυσίμου (Ζευγάρι)

Κωδικός | 45186

Βαλβίδα Εκτροπής, 3 Δρόμων, για Τεπόζιτα

Η βαλβίδα εκτροπής 3 δρόμων της Nuova Rade, είναι μια βαλβίδα όλων των χρήσεων η οποία μπορεί να εγκατασταθεί σε πίνακες ή σε συστήματα εκκένωσης υδροσυλλεκτών. Επιτρέπει στον χρήστη να διαλέξει μεταξύ δύο εξόδων.

Χαρακτηριστικά

- Αντιδιαβρωτικό ABS και ανοξείδωτη κατασκευή
- Κατάλληλη για συστήματα αποχέτευσης θαλάσσιων λυμάτων και υδροσυλλεκτών
- Υποδοχές: 1-1/2" εύκαμπτος σωλήνας
- Έχει υποδοχή για λουκέτο
- Χειρισμός από απόσταση με καλώδιο push-pull.

Συστήματα υδροσυλλεκτών: Για σκάφη που έχουν 2 διαφορετικά σημεία υδροσύλλεξης, η 3 Δρόμων Βαλβίδα Εκτροπής επιτρέπει να αδειάσετε είτε το ένα ή το άλλο σημείο, μόνο με μια αντλία.

Συστήματα αποχέτευσης: Όταν εγκατασταθεί στην γραμμή απελευθέρωσης του τεπόζιτου λυμάτων, η βαλβίδα επιτρέπει την επιλογή απελευθέρωσης μέσω ενός προσαρμογέα στο κατάστρωμα ή απευθείας μέσω ενός Thru-hull. Όταν εγκατασταθεί στην γραμμή απελευθέρωσης της τουαλέτας, επιτρέπει την επιλογή αποθήκευσης των λυμάτων στο τεπόζιτο λυμάτων, ή την απελευθέρωση των λυμάτων στη θάλασσα (αν είναι νόμιμο).



Κωδικός | 196791



Φίλτρο Ενεργού Άνθρακα για Τεπόζιτα Nuova Rade, Ø16-19mm

Κωδικός | 51732



Μεζούρα Λαδιού

Κωδικός	26897
Διάμετρος	58mm
Ύψος	120mm



Κουτάλα/Σέσουλα – Χωνί με Φίλτρο

Κωδικός	44677
Μήκος	290mm
Πλάτος	110mm



Βιδωτό Καπάκι με Εξαερ. για Τεπόζιτα Καυσίμου

Κωδικός | 45301



Χωνί, Εύκαμπτο με Φίλτρο & Προέκταση

Κωδικός	31354
Διάμετρος	135mm



Χωνί με Φίλτρο

Κωδικός	27480
Διάμετρος	180mm
Ύψος	240mm



Προέκταση Χωνιού 27480

Κωδικός	37350
Μήκος	250mm



Στόμιο για JERRYCAN Φορητά Τεπόζιτα Καυσίμου

Κωδικός | 45415



Ιμάντας Στήριξης Δεξαμενής Καυσίμου/Κουτιού Μπαταρίας, Μήκος 1,30m

Κωδικός | 43895

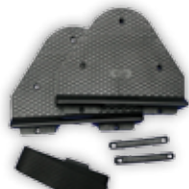

Βάση Στήριξης για Κουτί Μπαταρίας/Δεξαμενής με Ιμάντα 1,50m

Κωδικός | 43897



Σύνδεσμος για Εξαερισμό Δεξαμενής

Κωδικός	Για Σωλήνα Ø (mm)
44567	16
44568	20



Σύνδεσμος Ø1/4"

Κωδικός	Περιγραφή
43451	για Σωλήνα Ø8mm



Χειρολαβή για Τεπόζιτο Καυσίμου, M310mm, Μαύρη

Κωδικός | 44179

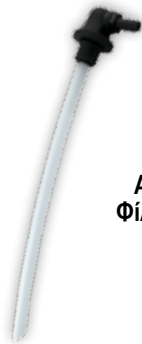

Σωλήνας Αναρρόφησης με Φίλτρο & Συνδ. Πίπα Ø1/4"

Κωδικός | 44469



Βάση Γενικής Χρήσης με Ιμάντα Πρόσδεσης

Κωδικός | 43901

Εξωτερικές Διαστάσεις: 485x340x35 mm
Εσωτερικές Διαστάσεις: 470x320 mm



Σκάφη, Μηχανές & Αξεσουάρ



Αναρροφητική Αντλία-Κλέφτης, Διάφανη

Αυτή η αναρροφητική αντλία σωλήνων είναι ιδανική για να εξοπλίσει το σκάφος σας προσφέροντας βέλτιστη προσαρμογή και συντήρηση. Επιτρέπει τη γρήγορη και ασφαλή μεταφορά υγρών από το ένα δοχείο στο άλλο. Υψηλής ποιότητας και ανθεκτικό PVC υλικό. Κατάλληλο για βενζίνη, πετρέλαιο, νερό.

Κωδικός	Διάμετρος (mm)	Μήκος (cm)	Σωλήνας	Πάχος Σωλήνα	Ρυθμός Ροής
70002	12,5	160	PVC	2mm	3,5 gallons/min
70003	22,5	160		3mm	10 gallons/min

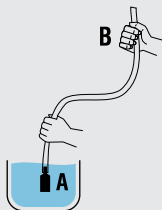

1. Τοποθετείστε το άκρο A του σωλήνα εντός του υγρού που θέλετε να αντλήσετε, κρατώντας το άκρο B σε υψηλότερο σημείο

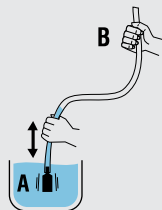

2. Ανακινείτε το κάτω μέρος του σωλήνα με γρήγορες κινήσεις για να ανέβει το υγρό

ΠΡΟΣΟΧΗ: Το γεμάτο δοχείο πρέπει να τοποθετείται σε υψηλότερο σημείο από ότι το άδειο

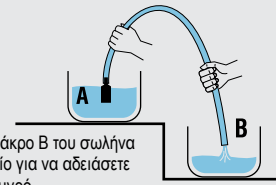

3. Κατευθύνετε το άκρο B του σωλήνα σε ένα άλλο δοχείο για να αδειάσετε το υγρό

Σωλήνες & Σύνδεσμοι



Φούσκα Καυσίμων με Σωλήνα Ø 8mm

Κωδικός	45386	31958
Υλικό Σωλήνα	PVC	
Μήκος Σωλήνα (m)	2	
Διάμετρος Φούσκας (mm)	39	45
Κωδικός Φούσκας	44476	31957



Φούσκα Καυσίμων με Σωλήνα Ø 8mm

Κωδικός	45387	45388*
Υλικό Σωλήνα	PVC ενισχυμένο με εσωτερικά λινά	
Μήκος Σωλήνα (m)	2	3
Διάμετρος Φούσκας (mm)	45	
Κωδικός Φούσκας	31957	

*Με φίλτρο



Φούσκα Καυσίμων για Σωλήνα Ø8mm

Κωδικός	44476	31957
Διάμετρος (mm)	39	45
Μήκος (mm)	130	150
Διάμετρος Σωλήνα (mm)	8	



Φούσκα Καυσίμων με Σωλήνα Ø8mm & Σύνδεσμο

Κωδικός	Διάμετρος Φούσκας (mm)	Υλικό Σωλήνα	Μήκος Σωλήνα (m)	Κωδικός Φούσκας	Συνδεσμός για Μηχανή	Κωδικός Συνδέσμου
198147	39	PVC	2	45386	Yamaha	31942
198148				45386	OMC	31941
198149				45387	Yamaha	31942
198150	45	PVC ενισχυμένο με εσωτερικό λινό		45387	OMC	31941

Σκάφη, Μηχανές & Αξεσουάρ



Mercury 1998 > / Mariner

Αρσενικός Σύνδεσμος Λάστιχου Καυσίμων Ø9,5mm



Κωδικός | 43308

Αρσενικός Σύνδεσμος Λάστιχου Καυσίμων Ø8,5mm



Κωδικός | 43314

Θηλυκός Σύνδεσμος Λάστιχου Καυσίμων Ø9,5mm



Κωδικός | 31942

Θηλυκός Σύνδεσμος Λάστιχου Καυσίμων Ø9,5mm



Κωδικός | 31951

Αρσενικός Σύνδεσμος Λάστιχου Καυσίμων Ø10mm, Διπλός



Κωδικός | 43324

Αρσενικός Σύνδεσμος Ρεζερβουάρ NPT 1/4"



Κωδικός | 43322



Suzuki / Chrysler

Θηλυκός Σύνδεσμος Καυσίμων Ø8mm >60 CV, Επιχρ. Μπρούτζος



Κωδικός | 31950

Θηλυκός Σύνδεσμος Λάστιχου Καυσίμων Ø8mm, Επιχρ. Μπρούτζος



Κωδικός | 31943

Αρσενικός Σύνδεσμος Ρεζερβουάρ 1/4" NPT >60 CV, Επιχρ. Μπρούτζος



Κωδικός | 31946



Yamaha

Κωδικός | 43314

Αρσενικός Σύνδεσμος Λάστιχου Καυσίμων Ø8,5mm



Κωδικός | 31942

Θηλυκός Σύνδεσμος Λάστιχου Καυσίμων Ø9,5mm



Κωδικός | 43322

Αρσενικός Σύνδεσμος Ρεζερβουάρ NPT 1/4"



Κωδικός | 43324

Αρσενικός Σύνδεσμος Λάστιχου Καυσίμων Ø10mm, Διπλός



Honda

Κωδικός | 43301

Θηλυκός Σύνδεσμος Λάστιχου Καυσίμων Ø9,5mm





Κωδικός | 43333

Αρσενικός Σύνδεσμος
Λάστιχου Καυσίμων
Ø10mm, Διπλός



Κωδικός | 31941

Θηλυκός Σύνδεσμος
Λάστιχου Καυσίμων
Ø9,5mm



Κωδικός | 43331

Αρσενικός Σύνδεσμος
Ρεζερβουάρ NPT 1/4"



Κωδικός | 43329

Αρσενικός Σύνδεσμος
Λάστιχου Καυσίμων
Ø6,5mm



Αρσενικός Σύνδεσμος
Λάστιχου Καυσίμων Ø8mm

Κωδικός | 31956



Θηλυκός Σύνδεσμος
Λάστιχου Καυσίμων Ø8mm

Κωδικός | 31952



Σωλήνας Καυσίμων



Κωδικός	Υλικό	Εσωτ. Διάμετρος (mm)	Εξωτ. Διάμετρος (mm)
37338	PVC ενισχυμένο με εσωτερικά λινά	7	13
37339	PVC	7	13
39311	PVC ενισχυμένο με εσωτερικά λινά	10	16

Δέστρες, Πλαστικές (Σετ των 100τμχ)



Κωδικός	Χρώμα	Μήκος (mm)	Πλάτος (mm)	Max Διάμετρος (mm)
43816	Μαύρο	140	3,6	28
43824		200	5	51
43830		360	5	112
43815	Άσπρο	140	3,6	28
43822		200	5	51
43829		360	5	112

Κωδικός	Διάμετρος	
	Εσωτερική	Εξωτερική
98551	6mm (1/4")	16mm
99559	8mm (5/16")	17mm
98552	10mm (3/8")	19mm
97592	12mm (1/2")	22mm
97593	16mm (5/8")	26mm
97594	19mm (3/4")	30mm
99005	25mm (1")	37mm
97601	38mm (1 1/2")	52mm
97604	51mm (1 31/32")	64mm



Πυρίμαχος Σωλήνας Μεταφοράς
Καυσίμων CARBO/7840/A1, Καουτσούκ

Εξαεριστικά Δεξαμενών



Αεραγωγός Δεξαμενής



Κωδικός	Περιγραφή	Χρώμα	A (mm)	Σωλήνας Ø B (mm)	C (mm)	D (mm)	E (mm)	F (mm)
37331	Κάθετος	Άσπρο	29	16	83	41	40	-
31515	Γωνιακός 90°	Άσπρο	29	16	83	41	40	50
37330	Κάθετος	Άσπρο	29	16	83	60x40	40	-
31517	Γωνιακός 90°	Άσπρο	29	16	83	60x40	40	50

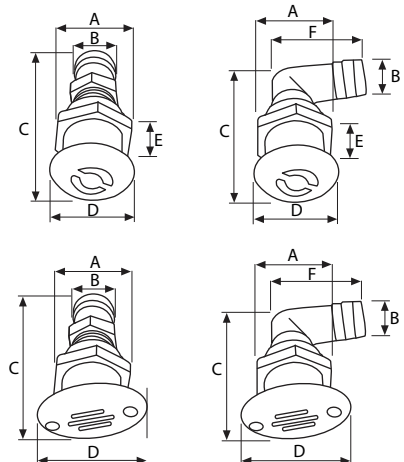

Εξαιριστικά Δεξαμενών

Εξαιριστικό "Space", από Επιχρωμιωμένο Μπρούτζο

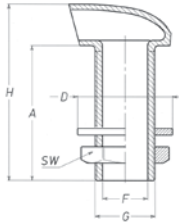

Κωδικός	90317	90318	90319	90320	90321	90322
Βάρος(gr)	160	230	375	550	705	1000
SW (mm)	26	32	38	49	56	68
H (mm)	83	88	98	106	116	124
A (mm)	65	68	75	80	85	90
D (mm)	33	38	48	55	64	77
F (mm)	15	19	25	33	39	50
G (in)	1/2"	3/4"	1"	1 1/4"	1 1/2"	2"



Εξαιριστικό Τεπόζιτου 5/8", 16cm

Κωδικός | 98738



Εξαιριστικό Τεπόζιτου

Κωδικός	Περιγραφή
98739	Μπρούτζινο επιχρωμιωμένο
98740	Επιχρωμιωμένο



Εξαιριστικό Τεπόζιτου 90°

Κωδικός | 98741



Εξαιριστικό Τεπόζιτου 90°

Κωδικός	Περιγραφή
98742	Κλίση προς τα κάτω
98743	Κλίση προς τα πάνω

Εξαιριστήρες Μηχανών



Ηλεκ. Εξαιριστικό Σεντίνας/Μηχανοστασίου Εισαγωγή Σωλήνα 7,5cm

Κωδικός	Τάση (V)	Ένταση (A)	Όγκος Αέρα
94556	12	3	2500
94557	24	1,5	lt/min



Ηλεκ. Εξαιριστικό Σεντίνας/Μηχανοστασίου, με Βάση Στήριξης Εισαγωγή Σωλήνα 7,5cm

Κωδικός	Τάση (V)	Ένταση (A)	Όγκος Αέρα
94558	12	3	2500
94559	24	1,5	lt/min

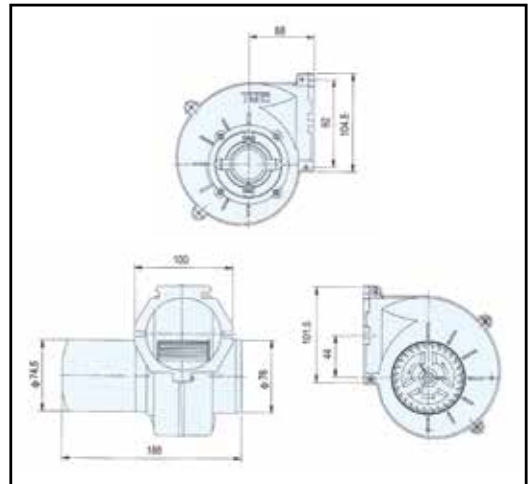

Εξαιριστήρας 4"

Κωδικός	Volt	Amp.	Όγκος Αέρα	Διαστάσεις (mm)			
				Μήκος	Πλάτος	Ύψος	Ø
91559	12	10	6500	204	152	131	105
91560	24	5	ltr/min				

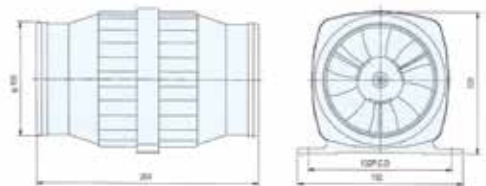



Εξαεριστήρας 3"

Κωδικός	Volt	Amp.	Όγκος Αέρα 3452 ltr/min	Διαστάσεις (mm)			
				Μήκος	Πλάτος	Ύψος	Ø
91557	12	4,5		210	135	111,5	80
91558	24	2,5					

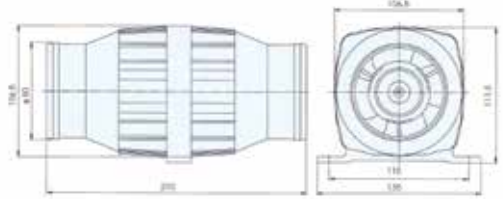

Εξαγωγέας Λαδιού 4lt

Κωδικός | 99565

Εξοπλισμός Αλλαγής Λαδιών



Αντλία Αλλαγής Λαδιού, Μήκος 300mm, με Μπρούτζινο Σώμα

Κωδικός | 99128

Παρελκόμενα Εξάτμισης

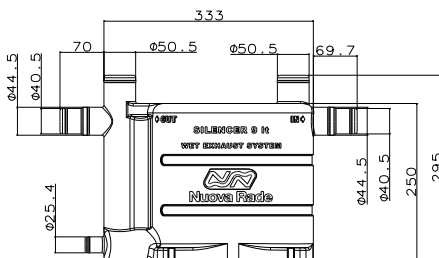

Μέγεθος Εισροής: 50.5 / 44.5 / 40.5mm
Μέγεθος Εκροής: 50.5 / 44.5 / 40.5mm
Οπή Αποστράγγισης: 25.4 mm

Κωδικός | 73596

Υδατοπαγίδα και Σιγαστήρας Εξάτμισης Σκάφους 9L, Οβάλ, Μαύρο

Η Υδατοπαγίδα & Σιγαστήρας Εξάτμισης Σκάφους της Nuova Rade είναι ένα προϊόν σχεδιασμένο για να αποτρέπει την επιστροφή του νερού, αλλά και να μειώνει τον θόρυβο που παράγεται από την εξάτμιση του σκάφους. Ο βαρέως τύπου σχεδιασμός του το καθιστά ιδανικό για τα περισσότερα ιστιοπλοϊκά ή μηχανοκίνητα σκάφη με κινητήρες πετρελαίου, βενζίνης και υδρόψυκτες γεννήτριες ως 30HP. Ο συμπαγής σχεδιασμός του διευκολύνει την σταθερή του εγκατάσταση με 4 βίδες των 8mm. Κατασκευάζεται από rotational molded πολυαιθυλένιο υψηλής ποιότητας, καθιστώντας το ανθεκτικό στη διάβρωση, στη φθορά από το θαλασσινό νερό και τα καυσάερα των κινητήρων. Επίσης, είναι ανθεκτικό σε όλες τις θερμοκρασίες οι οποίες παρατηρούνται συνήθως σε συστήματα εξάτμισης υγρού τύπου. Με οπή αποστράγγισης 25.4 mm για τον καθαρισμό του.



Εξαγωγή Εξάτμισης με Inox Φλάντζα

Κωδικός	99711	99712	99713
Διάμετρος (mm)	40	50 / 60	75 / 90



Σιγαστήρας Νεοπρενίου

Κωδικός	Για Μηχανές	A* (mm)	B (mm)	C (mm)	D* (mm)
99707	Βενζινοκίνητες έως 40HP & Πετρελαιοκίνητες έως 20HP	60	173	138	49
99708	Βενζινοκίνητες έως 120HP & Πετρελαιοκίνητες έως 50HP	70	268	170	60

*Εσωτερική διάμετρος

Τάτες Απορροών

Σύστημα Απορροής με Τάπα



Κωδικός	Χαρακτηριστικά	Χρώμα	Διάσταση Φλάντζας (mm)	Συνολικό Ύψος (mm)	Ύψος χωρίς την τάπα (mm)	Διάμετρος Κοπής (mm)	Βάθος Υποδοχής (mm)	Μικρή Εσωτερική Διάμετρος (mm)
16688	Απλός	Άσπρο	48 x 36	28	19,5	27	15	19
16689	Με 2 τρύπες	Άσπρο	48 x 36	28	19,5	27	15	19
43462	Με Τάπα Συγκράτησης	Άσπρο	54 x 33	55	25	27	20	19
43463	Με Τάπα Συγκράτησης	Μαύρο	54 x 33	55	25	27	20	19
95781	Με Τάπα Συγκράτησης	Άσπρο	60x30	52	23	27	18	19
95782	Με Τάπα Συγκράτησης	Μαύρο	60x30	52	23	27	18	19
43468	Με Τάπα Συγκράτησης	Άσπρο	Ø 40	55	25	27	20	19
43469	Με Τάπα Συγκράτησης	Μαύρο	Ø 40	55	25	27	20	19
43478	Με 4 τρύπες	Μαύρο	Ø 43	38	27	25	22	16,5
43477	Με 4 τρύπες	Άσπρο	Ø 43	38	27	25	22	16,5
16691	Με Τάπα Συγκράτησης	Άσπρο	Ø 46	63	27	28	21	19
16690	Απλός	Άσπρο	Ø 48	76	66	28	62	19
16797	"Fast Lock"	Άσπρο	Ø 43	107	96	27	91	19



Σύστημα Απορροής, με Τάπα για Τεπόζιτα Πλευστικά

Εσωτερική Διάμ.: 18 mm
Εξωτερική Διάμ.: 23 mm

Κωδικός | 16687

new



Ανεπίστροφο Σύστημα Απορροής, με Τάπα για 25mm Καθρέπτη, Γκρι

Κωδικός | 74449

Κωδικός	Χρώμα
45276	Άσπρο
45277	Μαύρο



Τάπα Απορροής με Συγκράτηση & O-Ring

Κωδικός | 16713



Τάπα Συστήματος Απορροής, Λευκή

Υαλοκαθαριστήρες & Μοτέρ



Μοτέρ Υαλοκαθαριστήρων, με Άξονα 1", 110°

Κωδικός	Volt
98107	12
98108	24

Διάμετρος Πείρου: Ø14 mm



Μοτέρ Υαλοκαθαριστήρων, με Βιδωτό Άξονα, με Σπείρωμα 2-1/3", 83°

Κωδικός	Volt
98109	12
98110	24



Μοτέρ Υαλοκαθαριστήρων, Δύο Ταχυτήτων, με Άξονα 2"

Κωδικός	Volt	Γωνία
94548	12	110°



Αδιάβροχο Μοτέρ Υαλοκαθαριστήρων

Κωδικός	Volt	Γωνία
94546	12	90°

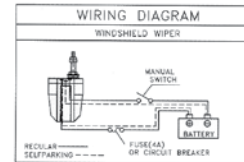
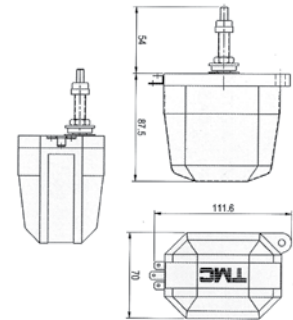

Μοτέρ Υαλοκαθαριστήρων, Inox, 90°



Κωδικός	Volt	Γωνία
99811	12	90°

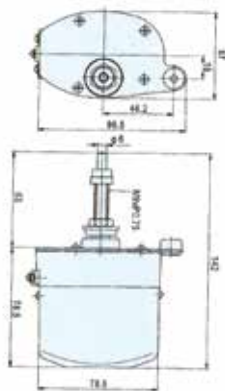

Μοτέρ Υαλοκαθαριστήρων



Κωδικός	Volt	Γωνία
94542	12	90°
94545	24	110°

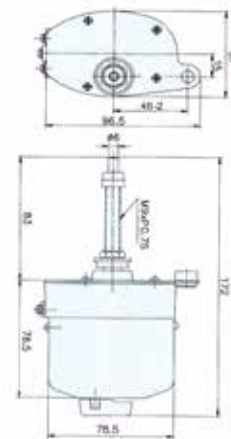

Ρυθμιζόμενος Βραχίονας Υαλοκαθαριστήρα, Μονός

Κωδικός	Μήκος Βραχίονα (cm)	Μήκος Υαλοκαθαριστήρα cm (in.)
98112	27 ~ 36,5	35 (14")
98113	33 ~ 42,5	41 (16")



Υαλοκαθαριστήρες με Βραχίονα, Πλήρες Σετ

Κωδικός	Μήκος cm (in.)
99805	28 (11")
99806	35 (14")



Παράλληλος Βραχίονας Υαλοκαθαριστήρα

Κωδικός	Μήκος cm (in.)
98115	41 (16")



Βραχίονας Υαλοκαθαριστήρων

Κωδικός	Περιγραφή	Μήκος cm (in)
94530	Inox	28 (11")
94531		35 (14")
94532	Σκληρής χρήσης Inox	28 (11")
94533	Σκληρής χρήσης με γωνία Inox	35 (14")

Υαλοκαθαριστήρες & Μοτέρ



Υαλοκαθαριστήρες

Κωδικός	Περιγραφή	Μήκος cm (in.)
94534	Απλός	28 (11")
94535		35 (14")
94536	Σκληρής χρήσης	28 (11")
94537		35 (14")
94538		41 (16")
94568		Κυρτός, μαύρος

		Αντιστοιχία βραχίονα με μοτέρ										
Βραχίονας	Μοτέρ	94542	94544	94545	98107	98108	98109	98110	99811	99819	94548	94546
	94530		•	•	•					•	•	
94531		•	•	•					•	•		•
94532					•	•					•	
94533					•	•					•	
98114					•	•					•	
98115						•					•	
98112							•	•				
98113							•	•				

Κόρνες Σκαφών



Κόρνα Αερίου 380ml, Σετ

Ακουστική εμβέλεια περίπου 1500 m.

Οδηγίες:

1. Βιδώστε την κόρνα στη φιάλη
 2. Για να τη χρησιμοποιήσετε πατήστε την κόρνα
 3. Η κόρνα πρέπει πάντοτε να χρησιμοποιείται όρθια
- Δεν πρέπει να εκτίθεται στις ακτίνες του ηλίου για πολλές ώρες ή σε θερμοκρασίες άνω των 40°C. Μην τρυπήσετε ή ρίξετε τη φιάλη στη φωτιά ακόμη και μετά τη χρήση.

Κωδικός | 10033



Φιάλη 380ml για Μηχανισμό Κόρνας 10031

Κωδικός | 10032



Μηχανισμός Κόρνας

Κωδικός | 10031



Κόρνα Αερίου ECO 300ml, Σετ

Κωδικός | 72327



Φιάλη 300ml για Κόρνα Αερίου ECO 72327

Κωδικός | 72903



Κόρνα Inox, 12V, 7,6x5cm

Κωδικός | 90739

new

Χωνευτή Ηλεκτρική Κόρνα

Η Χωνευτή Ηλεκτρική Κόρνα της Nuova Rade έχει δυνατό ήχο και τέτοιο τόνο που την καθιστούν ιδανική για σηματοδότηση στη θάλασσα. Η εγκατάστασή της είναι πολύ εύκολη, με αποσπώμενο μπροστινό μέρος και τέτοιο σχεδιασμό ώστε να εφαρμόζει τέλεια στην κονσόλα του τιμονιού. Είναι ιδανική για μικρά σκάφη.



- Ηλεκτρομαγνητικός τύπος
- Υλικό: Λευκό ASA, ανθεκτικό στην ηλιακή ακτινοβολία
- Ανθεκτική στο νερό
- Διαστάσεις: 130 x 94 x 49.5 mm
- Τρύπα τοποθέτησης: Ø 80 mm

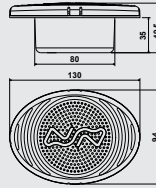

Κωδικός	74305	
Ένταση Ήχου	>100 dB	
Θεμελιώδης Συχνότητα	400 Hz	
Μέγιστη Κατανάλωση	1,5 A	
Τάση	12 V	

Ηλεκτρική Κόρνα “Τρομπέτα”

Η Ηλεκτρική Κόρνα “Τρομπέτα” της Nuova Rade έχει δυνατό ήχο και τέτοιο τόνο που την καθιστούν ιδανική για σηματοδότηση στη θάλασσα. Έχει εύκολη εγκατάσταση και είναι ιδανική για μικρά σκάφη. Διατίθεται σε δύο χρώματα (λευκό & χρώμιο).

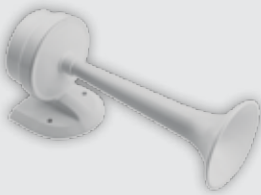

- Ηλεκτρομαγνητικός τύπος
- Υψηλή απόδοση ήχου
- Υλικό: ASA, λευκό ή επιχρωμιωμένο, ανθεκτικό στην ηλιακή ακτινοβολία
- Ανθεκτική στο νερό
- Διαστάσεις: 102 x 223 x 80 mm

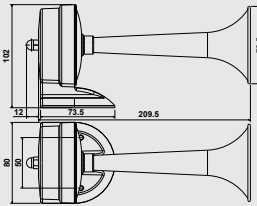

Κωδικός	74306	74308
Ένταση Ήχου	>100 dB	
Θεμελιώδης Συχνότητα	350 Hz	
Μέγιστη Κατανάλωση	1,5 A	
Τάση	12 V	
Χρώμα	Λευκό	Χρώμιο

Συμπαγής Ηλεκτρική Κόρνα

Η Συμπαγής Ηλεκτρική Κόρνα της Nuova Rade έχει δυνατό ήχο και τέτοιο τόνο που την καθιστούν ιδανική για σηματοδότηση στη θάλασσα. Φέρει μοντέρνο σχήμα και η εγκατάστασή της είναι πολύ εύκολη. Είναι ιδανική για σκάφη μικρού & μεσαίου μεγέθους. Διατίθεται σε δύο χρώματα (λευκό & χρώμιο).

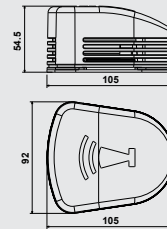

- Ηλεκτρομαγνητικός τύπος
- Υλικό: ASA, λευκό ή επιχρωμιωμένο, ανθεκτικό στην ηλιακή ακτινοβολία
- Ανθεκτική στο νερό
- Διαστάσεις: 105 x 92 x 54.5 mm

Κωδικός	74307	74309
Ένταση Ήχου	>100 dB	
Θεμελιώδης Συχνότητα	400 Hz	
Μέγιστη Κατανάλωση	1,5 A	
Τάση	12 V	
Χρώμα	Λευκό	Χρώμιο



Ηλεκτρική Κόρνα Αέρος

Κόρνα σε λευκό χρώμα με ηλεκτρικό κομπρέσορα, σωλήνα και παρελκόμενα εξαρτήματα για την εγκατάσταση.

Ηλεκτρική Κόρνα Αέρος

Κόρνα σε λευκό χρώμα με ηλεκτρικό κομπρέσορα, σωλήνα και παρελκόμενα εξαρτήματα για την εγκατάσταση.

Κωδικός	Τάση	Μέγιστη Κατανάλωση	Ένταση Ήχου	Θεμελιώδης Συχνότητα	Μήκος	Διάμετρος
71733	24	10	123	315	460mm	200mm

Κωδικός	Τάση	Μέγιστη Κατανάλωση	Ένταση Ήχου	Θεμελιώδης Συχνότητα	Μήκος	Διάμετρος
71734	12	20	123	315	460mm	200mm
71735	24	10				



Μικρή Κόρνα

Μικρή σε μέγεθος ηλεκτροπνευματική κόρνα που παράγει δυνατό ήχο. Διαθέτει λευκή τρομπέτα από ABS υλικό, ηλεκτρικό κομπρέσορα, σωλήνα, ρελέ και παρελκόμενα εξαρτήματα για την εγκατάσταση.



Κωδικός	Τάση	Μέγιστη Κατανάλωση	Ένταση Ήχου	Θεμελιώδης Συχνότητα	Βάρος (kg)	Μήκος
99154	12	16	116	420	1	25cm
99256	24	8				

Ηλεκτρική Κόρνα Αέρος

Ηλεκτρική κόρνα αέρος διπλού τόνου με δύο πλαστικές επιχρωμιωμένες τρομπέτες. Διατίθεται με ηλεκτρικό κομπρέσορα, σωλήνα, ρελέ και παρελκόμενα εξαρτήματα για την εγκατάσταση.



Κωδικός	Τάση	Μέγιστη Κατανάλωση	Ένταση Ήχου	Θεμελιώδης Συχνότητα	Βάρος (kg)	Μήκος
97942	12	18	111	326/412	1,2	39cm
97943	24	9			1,3	

Ηλεκτρική Κόρνα Αέρος

Μονή κόρνα αέρος κατασκευασμένη από μη διαβρωτικά υλικά. Αποτελείται από επιχρωμιωμένη πλαστική τρομπέτα με ηλεκτρικό κομπρέσορα, σωλήνα, ρελέ και παρελκόμενα εξαρτήματα για την τοποθέτηση.



Κωδικός	Τάση	Μέγιστη Κατανάλωση	Ένταση Ήχου	Θεμελιώδης Συχνότητα	Βάρος (kg)	Μήκος
97938	12	18	114	326	1	39cm
97939	24	9			1,7	

Ηλεκτρική Κόρνα Αέρος

Κόρνα αέρος με διπλό ήχο. Αποτελείται από δύο μεταλλικές επιχρωμιωμένες τρομπέτες και διατίθεται με ηλεκτρικό κομπρέσορα, σωλήνα, ρελέ και παρελκόμενα εξαρτήματα για την εγκατάσταση.



Κωδικός	Τάση	Μέγιστη Κατανάλωση	Ένταση Ήχου	Θεμελιώδης Συχνότητα	Βάρος (kg)
97940	12	16	118	692 / 756	1,1
97941	24	8			

Ηλεκτρική Κόρνα Αέρος

Μονή ηλεκτρομαγνητική κόρνα με ανοξείδωτη τρομπέτα, βραχίονα και μεμβράνη. Νέος σχεδιασμός με ενσωματωμένο καλώδιο. Διατίθεται πλήρης με παρελκόμενα εξαρτήματα για την εγκατάσταση.



Κωδικός	Τάση	Μέγιστη Κατανάλωση	Ένταση Ήχου	Θεμελιώδης Συχνότητα	Βάρος (kg)	Μήκος
97946	12	6	119	370	0,9	40cm
97948	24	3				

Ηλεκτρική Κόρνα Αέρος

Μονή ηλεκτρομαγνητική κόρνα, κατασκευασμένη από μη διαβρωτικά υλικά. Είναι όλη επιχρωμιωμένη και διατίθεται με παρελκόμενα εξαρτήματα για την εγκατάσταση.



Κωδικός	Τάση	Μέγιστη Κατανάλωση	Ένταση Ήχου	Θεμελιώδης Συχνότητα	Βάρος (kg)
97944	12	5	114	490	0,5

Αισθητήρας Δεξαμενής Καυσίμου & Νερού
(12/24V, Inox 316, SAE5)



Κωδικός	Τύπος	Ύψος (mm)	Αντίσταση (Ohm)	Κατάλληλο για
197347	Καυσίμου & Νερού	150	0 - 190	Sogliola
197348		200		Diablo H230mm Ercole - Bora
197349		250		Ercole
197350		300		Diablo H305mm
197351		350		Για δεξαμενή ιδιοκατασκευής
197352		400		
197353		450		
197354		500		
197355		600		
197356		150		
197357		200		Diablo H230mm Ercole - Bora
197358		250		Ercole
197359		300		Diablo H305mm
197360		350		Για δεξαμενή ιδιοκατασκευής
197361	400			
197362	450			
197363	500			
197364	600			



Αισθητήρας Δεξαμενής Φρέσκου Νερού & Λυμάτων
(12/24V, Inox 316, SAE5)

Κωδικός	Τύπος	Ύψος (mm)	Αντίσταση (Ohm)	Κατάλληλο για
197365	Φρέσκου Νερού & Λυμάτων	150	240 - 33	Diablo H230mm - Sogliola
196911		233		Diablo H305mm - Ercole Bora - Blizzard
197367		350		Για δεξαμενή ιδιοκατασκευής
196909		480		Zefiro 40lt
196910		690		Zefiro 60lt

Αισθητήρας Δεξαμενής Καυσίμου ή Πετρελαίου με Ακροφύσιο
(12/24V, St.Steel 316, SAE6)



Κωδικός	Τύπος	Ύψος (mm)	Αντίσταση (Ohm)	Κατάλληλο για
197070	Καυσίμου	195	0 - 190	Για δεξαμενή ιδιοκατασκευής
197077		233		
197180		272		
197068		293		
197066		315		
197067		330		
197073	Πετρελαίου	195		
197075		233		
197076		293		



Όργανο Ένδειξης Στάθμης
12/24V, Ø62mm, Μαύρο

Κωδικός	Τύπος	Αντίσταση (Ohm)	Εσωτερική Ø (mm)
197341	Καυσίμου	0 - 190	52
197342		240 - 33	
197343	Νερού	0 - 190	
197344		240 - 33	
197345	Λυμάτων	0 - 190	
197346		240 - 33	

Αξεσουάρ για Σκάφη Optimist

57353



57354



Μπαλόني Πλαϊνό για Optimist, Γκρι

Κωδικός	Υλικό	Πίεση Αέρα (max)	Διαστάσεις
57353	PVC	0,5PSI	41x100cm
57354	Nylon με TPU	3,6PSI	

Αξεσουάρ για Σκάφη Optimist



Κάλυμμα Σκάφους Optimist

Προστατεύει το Optimist από τη φθορά επιμηκύνοντας τη διάρκεια ζωής του. Το κάλυμμα για Optimist καλύπτει ολόκληρο το σκαφάκι και είναι κατάλληλο για την αποθήκευσή του στην γηρά. Κατασκευάζεται από πολυεστέρα 600D, είναι επιστρωμένο με PVC και έχει ειδική ύφανση girstor για μεγαλύτερη ανθεκτικότητα και προστασία σε αντίξοες καιρικές συνθήκες.

Κωδικός | 70174

Ιμάντας Ασφαλείας για Optimist, Μ 1,5m Π 5cm

Ο ιμάντας ασφαλείας συγκρατεί τα πόδια του ιστιοπλόου και απορροφά τους κραδασμούς σε πορεία με αέρα. Οι ιμάντες μας κατασκευάζονται από πολυεστέρα 600D με επιστρωση PVC. Έχουν επενδυθεί με γέμισμα NBR για αδιάβροχη προστασία και άνετη χρήση. Η μια άκρη του ιμάντα έχει ειδική θηλειά για να ρυθμίζεται στα πόδια του ιστιοπλόου, ενώ η άλλη πλευρά έχει δύο ελεύθερες άκρες για την πρόσδεση του ιμάντα στο Optimist.



Κωδικός | 70175



Κάλυμμα Σκάφους Laser

Κωδικός | 71296

Σκάφη, Μηχανές & Αξεσουάρ

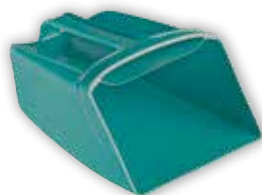

Κουτάλα/Σέσουλα Εύκαμπτη, Επιπλέουσα, Πετρέλ

μήκος 190mm x πλάτος 135mm

Κωδικός | 16207

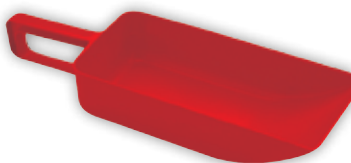

Κουτάλα/Σέσουλα Σκληρή, Κόκκινη

μήκος 365mm x πλάτος 110mm

Κωδικός | 44676



Κουτάλα/Σέσουλα Σκληρή, Λευκή

μήκος 410mm x πλάτος 220mm

Κωδικός | 44680



Κουτάλα/Σέσουλα - Χωνί, με Φίλτρο, Κόκκινη

μήκος 290mm x πλάτος 110mm

Κωδικός | 44677



Κουτάλα/Σέσουλα Svezia, Κόκκινη

μήκος 320mm x πλάτος 160mm

Κωδικός | 44679

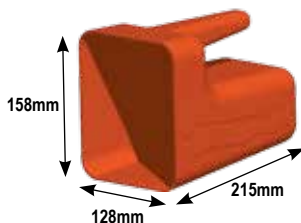

Σέσουλα για Εξαγωγή Νερών, 2,5L, Πορτοκαλί

Κωδικός | 11919



Προστατευτικό για Βάση Καταρτιού Optimist, Ø 57mm

Κωδικός | 70139

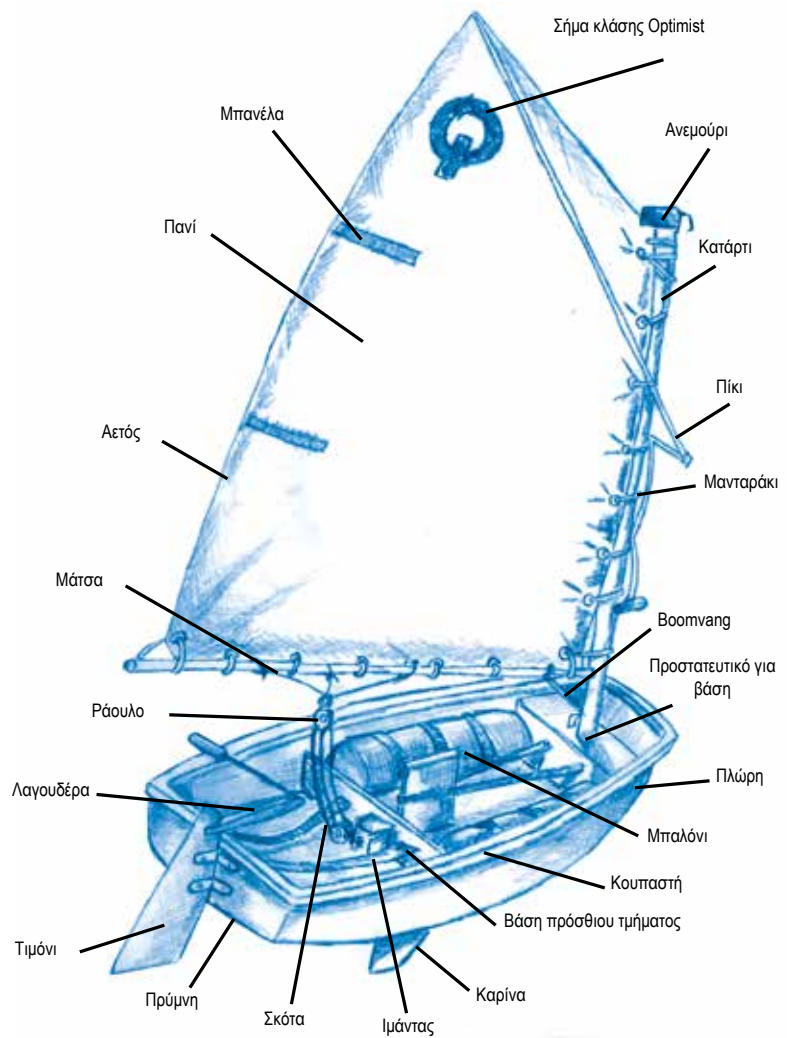

Κατόνια

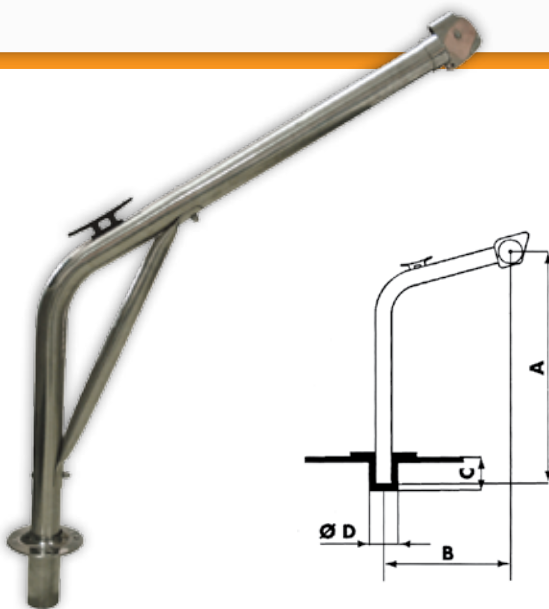

Κατόνια, AISI 316

Κωδικός	A (mm)	B (mm)	C (mm)	D (mm)	Διάμ. Σωλήνα (mm)	Βάρος Ανέλικυσης (kg)
70141	1200	650	120	45	40	60
70142	1200	750	160	64	60	85



Κωδικός | 71143

Ηλεκτρικός Εργάτης, AnchorWinch, 12V, 2000lb/1000kg

Ο ηλεκτρικός εργάτης για τρέιλερ AnchorWinch με ισχύ 2000lbs, διαθέτει μια ειδική βάση τοποθέτησης, η οποία σας επιτρέπει να τον τοποθετήσετε είτε προσωρινά είτε μόνιμα σε οποιαδήποτε επίπεδη επιφάνεια. Επίσης διαθέτει ενσωματωμένο χερούλι μεταφοράς, ενώ στη συσκευασία του περιλαμβάνεται καλώδιο 4,5m (15'), η βάση τοποθέτησης & μανιβέλα.

Τεχνικά Χαρακτηριστικά

- Ηλεκτρικό Μοτέρ: 12V, 40A max, 0,4hr (0,30kw)
- Ανυψωτική Ικανότητα / Έλξη: 1000kg
- Ταχύτητα Έλξης: 1,8m / λεπτό (με φορτίο)
- Συρματόσχοινο: Διαμέτρου 5,1mm x 9m
- Καλώδιο Τροφοδοσίας Ρεύματος: 4,5m



Εργάτης Τρέιλερ με Μονό Γρανάζι, Ιnox

Κωδικός	98750
Ανυψωτική Ικανότητα (kg)	360

Σκάφη, Μηχανές & Αξεσουάρ



Για την ασφάλειά σας

- Οι εργάτες για τρέιλερ δεν είναι ιμάντες. Για να αποφύγετε ένα πιθανό ατύχημα, χρησιμοποιήστε ιμάντες, τόσο στην πλήρη όσο και στην πρώτη μύνη, για να δέσετε το σκάφος πάνω στο τρέιλερ και να παραμείνει εκεί.
- Βεβαιωθείτε ότι η βάση στήριξης που χρησιμοποιείται είναι ασφαλής & ότι έχετε τη σωστή μόχλευση όταν χρησιμοποιείτε χειροκίνητους εργάτες για τρέιλερ. Είναι σύνθετος ατύχημα οι χειριστές των εργατών τρέιλερ να γλιστρούν, να πέφτουν ή να τραυματίζονται εξαιτίας του μοχλού του εργάτη, ο οποίος δεν χρησιμοποιήθηκε σωστά.
- Για να αποφύγετε τη μεγάλη τριβή του συρματόσχοινο του εργάτη, βεβαιωθείτε ότι δεν έρχεται σε επαφή με οποιαδήποτε αιχμηρή άκρη είτε στον εργάτη είτε στο τρέιλερ. Αν εντοπίσετε φθαρμένα σημεία στο συρματόσχοινο του εργάτη πρέπει να το αντικαταστήσετε αμέσως, με ένα άλλο, αντίστοιχου τύπου, μεγέθους και ανοχής. Μπορείτε να επεκτείνετε τη ζωή του συρματόσχοινο αν το λιπαίνετε συχνά, ώστε οι ίνες να γλιστράνε ομοιόμορφα και να υπάρχει μικρότερη τριβή. Επίσης η συχνή λίπανση θα μειώσει τις πιθανές φθορές του συρματόσχοινο.

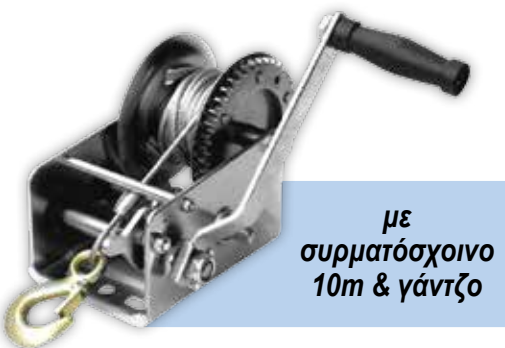

με
συρματόσχοινο
10m & γάντζο

Εργάτης Τρέιλερ, Χειροκίνητος, Μονό & Διπλό Γρανάζι, Μεταλλικός, με Συρματόσχοινο 10m & Γάντζο

Οι εργάτες Seaware είναι κατασκευασμένοι από αντιδιαβρωτικό γαλβανιζέ ασάλι για μεγαλύτερης διάρκειας χρήση. Διαθέτουν μεγάλο χερούλι, τρεις θέσεις για ασφαλέστερη χρήση και σχέση γραναζιών που μεγιστοποιεί τη δύναμη που ασκεί ο χρήστης. Οι εργάτες Seaware διαθέτουν ανυψωτική ικανότητα από 636kg έως 1135kg.

Κωδικός	Ανυψωτική Ικανότητα / Έλξη	Σχέση Γραναζιών (Gear Ratio)
11880	1400 lbs / 636kgs	4:1
11881	1800 lbs / 815kgs	4:1
11882	2500 lbs / 1135kgs	4:1 & 8:1



Αξεσουάρ Τρέιλερ



Ιμάντας Τρέιλερ

Κωδικός	Μέγιστο Φορτίο	Μήκος	Πλάτος
72151	2000 kgs	10m	50mm

Περάστε τον πείρο μέσα από την οπή του μύλου στην πλευρά που βρίσκεται το οδοντωτό γρανάζι και στη συνέχεια μέσα από την ειδική θηλιά στην άκρη του ιμάντα (εικόνα 1). Βιδώστε το παξιμάδι από την άλλη πλευρά του μύλου για να στερεώσετε τον πείρο (εικόνα 2).



Υπάρχουν 2 τρόποι για να τοποθετήσετε το συρματόσχοινο στον εργάτη.

1ος τρόπος

Χρησιμοποιείστε τον σφιγκτήρα, για να στερεώσετε την άκρη του συρματόσχοινου πάνω στο μύλο.

Θέση σκάφους



2ος τρόπος

Περάστε το συρματόσχοινο μέσα και από τις 4 τρύπες στο μύλο όπως δείχνουν τα βέλη.

Θέση σκάφους



Συρματόσχοινο με Γάντζο για Εργάτη Τρέιλερ



Κωδικός	Μέγιστο Φορτίο (kg)	Μήκος	Διάμετρος (mm)
99599	1700	6m	5
99600	1700	10m	5



Ανθρακοχάλυβας

Ιμάντας με Καστάνια & Διπλό Γάντζο J

Κωδικός	99013	99014	99015
Πλάτος (mm)	30	35	50
Μήκος (m)	7	8	10
Ικανότητα Συγκράτησης (kg)	1500	2500	5000



Ανθρακοχάλυβας

Ιμάντας με Καστάνια & Γάντζο S

Κωδικός	99012
Πλάτος (mm)	25
Μήκος (m)	6
Ικανότητα Συγκράτησης (kg)	500



Ιμάντας με Πόρπη

Κωδικός	99006	99007
Πλάτος (mm)	25	25
Μήκος (m)	2,5	4
Ικανότητα Συγκράτησης (kg)	250	250



Πλευρικό Ράουλο Πλώρης, Μαύρο

Κωδικός	99610	99611
Συνολική Διαμ. (mm)	70	92
Πλάτος (mm)	76	102
Εσωτερική Διαμ. (mm)	18	18



Πλευρικό Ράουλο Καρίνας, Μαύρο

Κωδικός	99612	99613	99614
Συνολική Διαμ. (mm)	70	76	83
Πλάτος (mm)	102	203	254
Εσωτερική Διαμ. (mm)	16	19	16



Stopper Πλώρης, Μαύρο

Κωδικός	99615	99616
A (mm)	76	76
B (mm)	76	76
C (mm)	89	104



Ράουλο Καρίνας Ελαστικό, Τρύπα 6/8", 1,6cm

Κωδικός 99090



Ράουλο Καρίνας Τρέιλερ από Λάστιχο

Κωδικός	99626
Συνολική Διαμ. (mm)	76
Πλάτος (mm)	102
Εσωτερική Διαμ. (mm)	16



Ράουλο Καρίνας Ελαστικό

Κωδικός	99091	99092
Μήκος (cm)	20 (8")	25 (10")



Πλευρικό Ράουλο, Μαύρο

Κωδικός	99617	99620
Συνολική Διαμ. (mm)	111	108
Πλάτος (mm)	76	102
Εσωτερική Διαμ. (mm)	20	20



Stopper Πλώρης από Λάστιχο

Κωδικός	99624	99625
A (mm)	51	79
B (mm)	64	76
C (mm)	89	95

Αξεσουάρ Τρέιλερ

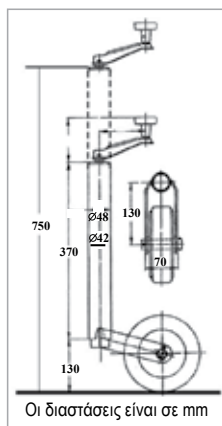

Ποδαράκι Τρέιλερ, Ρυθμιζόμενο, με Σφυγκτήρα

Το ποδαράκι τρέιλερ Seaware, είναι κατασκευασμένο από ασφάλι και διαθέτει ρόδα (200x40mm) από λάστιχο. Το ύψος του κυμαίνεται από 500mm έως 750mm(max) .

Κωδικός	99634
Μέγιστο Φορτίο (kg)	360
Ελάχιστο Ύψος (mm)	500
Μέγιστο Ύψος (mm)	750
Διαστάσεις Ρόδας (mm)	200x50



Ανταλλακτική Ρόδα για Ποδαράκι Τρέιλερ, 200x50mm

Κωδικός | 90288

Σκάφη, Μηχανές & Αξεσουάρ

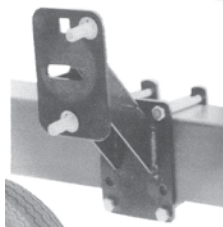

Βάση Ρεζέρβας για Τρέιλερ

Κωδικός | 99627

Φανάρια & Πρίζες Τρέιλερ



Πλαφονιέρα / Φανάρι Τρέιλερ, 2 LEDs, Μαύρο, 2 τμχ.

- 77x36x21mm
- 12 & 24V DC, Multivolt
- 2,6W
- 15 lm
- Αδιάβροχο

Κωδικός | 71237



Πλαφονιέρα / Φανάρι Τρέιλερ, 12 LEDs, Μαύρο, 2 τμχ.

- 104x60x26mm
- 12 & 24V DC, Multivolt
- 2,6W
- 90 lm
- Αδιάβροχο

Κωδικός | 71235



Πλαφονιέρα / Φανάρι Τρέιλερ, 25 LEDs, Μαύρο

- 200x58x30mm
- 12 & 24V DC, Multivolt
- 2,6W
- 187,5 lm
- Αδιάβροχο

Κωδικός | 71236

Σετ Φαναριών LED για Τρέιλερ με Καλώδιο 8m

Κωδικός | 72452

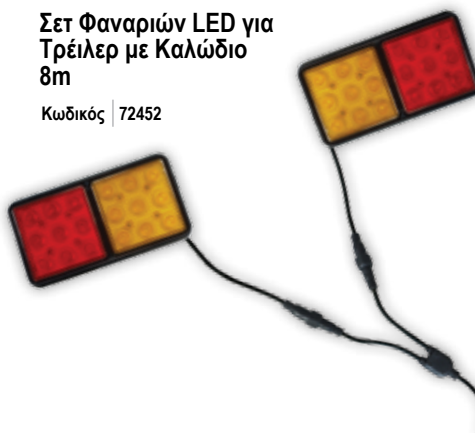

- Λειτουργίες: ΣΤΟΠ / ΦΛΑΣ / ΠΟΡΕΙΑ
- Περιλαμβάνονται 2 LED φανάρια και 8m καλώδιο
- 1,5m καλώδιο μεταξύ των LED φαναριών
- Διαστάσεις: 186x100x28 mm / φανάρι
- Υψηλή απόδοση 18 SMD LEDs, 9 κόκκινα & 9 πορτοκαλί / φανάρι
- Τάση εισόδου 12 / 24V DC
- Χαμηλή κατανάλωση ισχύος
- Μεγάλη διάρκεια ζωής 80.000h
- Εύκολη εγκατάσταση
- Πλήρως στεγανό IP67
- Ανθεκτικό στη σκουριά και στους κραδασμούς

Φανάρι Τρέιλερ με LED, Αδιάβροχο

- Ενδείξεις: ΣΤΟΠ / ΦΛΑΣ / ΠΟΡΕΙΑ
- 12V & 24V
- Χαμηλή κατανάλωση
- Μεγάλη διάρκεια ζωής
- Εύκολη εγκατάσταση
- Αδιάβροχο
- Ανθεκτικό στη σκουριά και τους κραδασμούς



Κωδικός	90006	90007
Περιγραφή	Διπλό	Μονό
Διαστάσεις (mm)	190x100x28	100x100x28mm



Φις Αρσενικό για Τρέιλερ, 7 Επαφών (7-pin), για την Πρίζα 11887

Κωδικός | 99605



Πρίζα Θηλυκή για Τρέιλερ, Σταθερή, 7 Επαφών (7-pin)

Κωδικός | 11887





Εξοπλισμός Καταστρώματος



Εκτός από τον απαραίτητο εξοπλισμό ενός σκάφους υπάρχουν, επίσης, και μερικά άλλα αξεσουάρ που μπορούν να κάνουν τη ζωή σας στη θάλασσα πιο εύκολη, όσο το σκάφος σας βρίσκεται εν πλω ή αγκυροβολημένο. Για τη δική σας ευκολία, τα MARINA Stores προσφέρουν αξεσουάρ για τον εξοπλισμό του καταστρώματος, όπως πορτάκια & φινιστρίνια, σίτες, εξοπλισμό για ρέλια, λουκέτα & σύρτες, μεντεσέδες, χερούλια, βίδες, παξιμάδια & ροδέλες, σημαίες & λοιπά αξεσουάρ. Επίσης σε αυτήν την κατηγορία θα βρείτε υψηλής ποιότητας καλύμματα σκαφών, μηχανών και τέντες σκαφών, για να προστατέψετε με τον καλύτερο τρόπο το σκάφος και την εξωλέμβια μηχανή σας από την ηλιακή ακτινοβολία και τις διάφορες φθορές. Όλα τα προϊόντα είναι κατασκευασμένα με τέτοιο τρόπο ώστε να παρέχουν υψηλή ανθεκτικότητα και αντοχή στη θάλασσα.

Πορτάκια	174-188	Χερούλια & Λαβές	215-216
Πορτάκια Επιθεώρησης	188-190	Βίδες, Παξιμάδια & Ροδέλες	216-218
Θήκες Αποθήκευσης	190-191	Καθίσματα Σκαφών & Βάσεις	218-220
Φινιστρίνια & Καταπακτές	191-194	Μαξιλάρια Πλωτά	220
Αξεσουάρ για Πορτάκια	195	Τραπέζια & Βάσεις	220-221
Τάπες Καταστρώματος	195-197	Καρέκλες & Τραπέζια Καταστρώματος	221
Συστήματα Εξαερισμού	198	Τέντες & Σκίαστρα	222-224
Θήκες Γενικής Χρήσης	198-204	Αξεσουάρ για Τέντες & Σκίαστρα	225-227
Μάπες	205-206	Καλύμματα Taraulin	228
Ναυτικά Κλειδιά	206-208	Καλύμματα Σκαφών & Μηχανών	228-230
Όκια & Δέστρες	208-209	Στήριξη Καλυμμάτων	230
Μεντεσέδες	210-211	Πατάκια & Τάπητες	231
Εξοπλισμός για Ρέλια	212-213	Σημαίες & Αξεσουάρ	231-232
Λουκέτα / Σύρτες / Γάντζοι / Σφήνες	214-215		

Πορτάκια

Krome

353x606mm
315x440mm
270x375mm

243x607mm
370x375mm
460x525mm

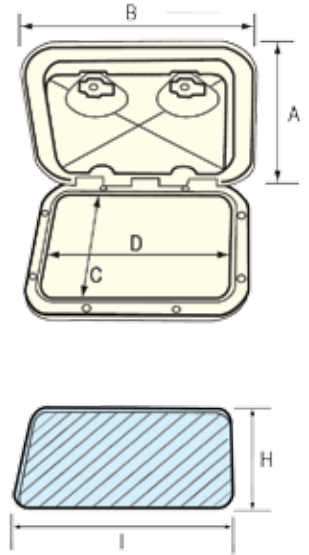
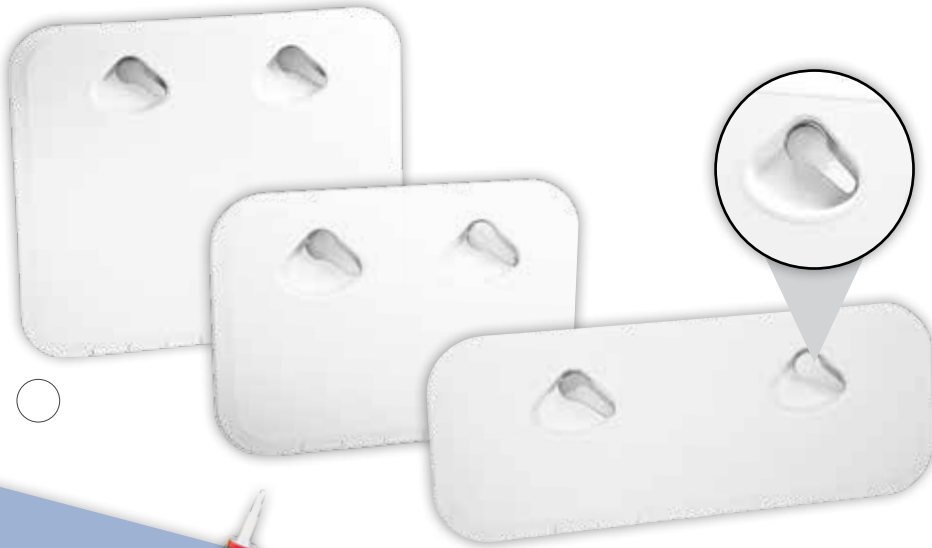

Συνδυάστε με
Πολιουρεθάνες
σελίδα 394



KROME Πορτάκι

- Με επιχρωμιωμένα χερούλια
- Υψηλής ποιότητας ASA – ανθεκτικό στις ακτίνες UV

Κωδικός	Χρώμα	A (mm)	B (mm)	C (mm)	D (mm)	H (mm)	I (mm)	Προαιρετικά Ανταλλακτικά		
								Σετ Κλειδαριάς	Χερούλι	Φλάντζα
196513	Λευκό	270	375	193	293	200	300			
196514		315	440	237	357	243	363			
196515		353	606	274	520	283	530			
196516		243	607	162	521	173	530			
196517		370	375	292	292	300	300			
196518		460	525	382	433	390	445			

270x375mm



TOP LINE Πορτάκι

Υψηλής ποιότητας ASA - ανθεκτικό στις ακτίνες UV

Κωδικός	Μοντέλο	Χρώμα	Προαιρετικά Ανταλλακτικά		
			Σετ Κλειδαριάς	Χερούλι	Φλάντζα
196279*	χωρίς κλειδαριά	Λευκό			
196293*		Γκρι			
196286*		Μπεζ			
197267*		Μαύρο			
196280	με κλειδαριά	Λευκό	44813	44206 (Λευκό) 44207 (Γκρι) 47738 (Μπεζ) 198133 (Μαύρο)	44554 (1,7m)
196294		Γκρι			
196287		Μπεζ			

○ ○ ○ ● * CE ISO 12216

Συνδυάστε με
Βίδες
σελίδα 216-217



A (mm)	B (mm)	C (mm)	D (mm)	H (mm)	I (mm)
270	375	193	293	200	300

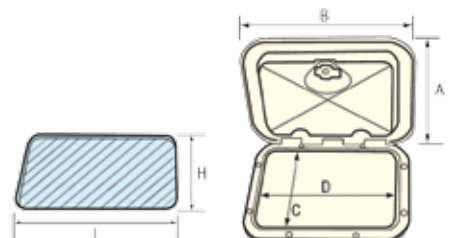



Top Line

TOP LINE Θυρίδα Αποθήκευσης
Υψηλής ποιότητας ASA - ανθεκτικό στις ακτίνες UV

270x375mm

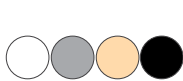

A (mm)	B (mm)	C (mm)	D (mm)	E (mm)	F (mm)	G (mm)	H (mm)	I (mm)
270	375	193	293	270	170	160	210	305

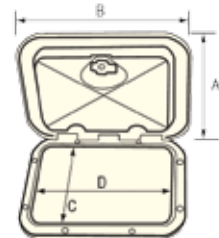
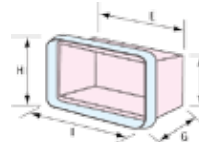

Κωδικός	Μοντέλο	Χρώμα	Προαιρετικά Ανταλλακτικά		
			Σετ Κλειδαριές	Χερούλι	Φλάντζα
196281	χωρίς κλειδαριά	Λευκό			
196295		Γκρι			
196288		Μπεζ			
198055		Μαύρο			
196282	με κλειδαριά	Λευκό	44813	44206 (Λευκό) 44207 (Γκρι) 47738 (Μπεζ) 198133 (Μαύρο)	44554 (1,7m)

TOP LINE Θυρίδα Αποθήκευσης με Συρτάρια

Υψηλής ποιότητας ASA - ανθεκτικό στις ακτίνες UV



A (mm)	B (mm)	C (mm)	D (mm)	E (mm)	F (mm)	G (mm)	H (mm)	I (mm)
270	375	193	293	270	170	160	210	305

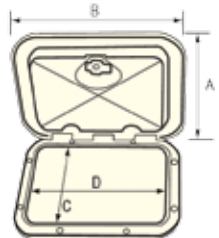
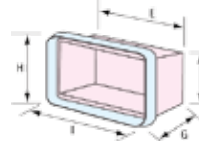

Κωδικός	Μοντέλο	Χρώμα	Προαιρετικά Ανταλλακτικά		
			Σετ Κλειδαριές	Χερούλι	Φλάντζα
196283	χωρίς κλειδαριά	Λευκό			
196297		Γκρι			
196290		Μπεζ			
196284	με κλειδαριά	Λευκό	44813	44206 (Λευκό) 44207 (Γκρι) 47738 (Μπεζ)	44554 (1,7m)

TOP LINE Πορτάκι

Υψηλής ποιότητας ASA - ανθεκτικό στις ακτίνες UV

315x440mm



* CE ISO 12216



A (mm)	B (mm)	C (mm)	D (mm)	H (mm)	I (mm)
315	440	237	357	243	363

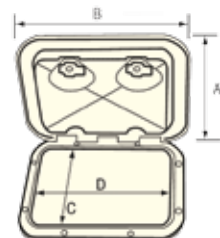
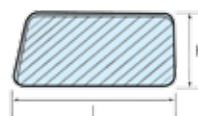

Κωδικός	Μοντέλο	Χρώμα	Προαιρετικά Ανταλλακτικά		
			Σετ Κλειδαριές	Χερούλι	Φλάντζα
196300*	χωρίς κλειδαριά	Λευκό			
196306*		Γκρι			
196303*		Μπεζ			
198017*		Μαύρο			
196301	με κλειδαριά	Λευκό	44813	44206 (Λευκό) 44207 (Γκρι) 47738 (Μπεζ)	44554 (1,7m)



Εξοπλισμός Καταστρώματος

353x606mm

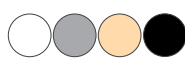

* CE ISO 12216



A (mm)	B (mm)	C (mm)	D (mm)	H (mm)	I (mm)
353	606	275	520	283	530

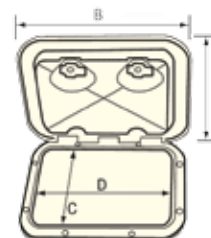
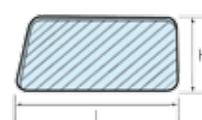

TOP LINE Πορτάκι

Υψηλής ποιότητας ASA - ανθεκτικό στις ακτίνες UV

Κωδικός	Μοντέλο	Χρώμα	Προαιρετικά Ανταλλακτικά		
			Σετ Κλειδαριάς	Χερούλι	Φλάντζα
196256*	χωρίς κλειδαριά	Λευκό			
196317*		Γκρι			
196312*		Μπεζ			
197294*		Μαύρο			
196309	με κλειδαριά	Λευκό	44813	44206 (Λευκό) 44207 (Γκρι) 47738 (Μπεζ) 198133 (Μαύρο)	44554 (1,7m)
196318		Γκρι			
196313		Μπεζ			

Εξοπλισμός Καταστρώματος

Συνδυάστε με
Πολυουρεθάνες
σελίδα 394

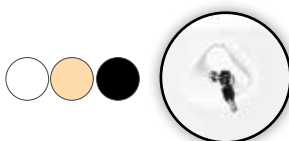

A (mm)	B (mm)	C (mm)	D (mm)	E (mm)	F (mm)	G (mm)	H (mm)	I (mm)
353	606	275	520	495	250	325	290	540

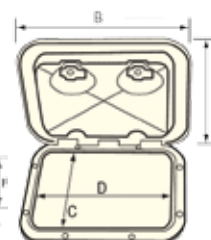
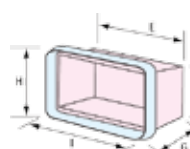

TOP LINE Θυρίδα Αποθήκευσης

Υψηλής ποιότητας ASA - ανθεκτικό στις ακτίνες UV

Κωδικός	Μοντέλο	Χρώμα	Προαιρετικά Ανταλλακτικά		
			Σετ Κλειδαριάς	Χερούλι	Φλάντζα
196310	χωρίς κλειδαριά	Λευκό			
196314		Μπεζ			
198065		Μαύρο			
196311	με κλειδαριά	Λευκό	44813	44206 (Λευκό) 47738 (Μπεζ) 198133 (Μαύρο)	44554 (1,7m)
196315		Μπεζ			

243x607mm

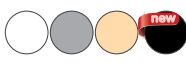

* CE ISO 12216



A (mm)	B (mm)	C (mm)	D (mm)	H (mm)	I (mm)
243	607	162	521	173	530

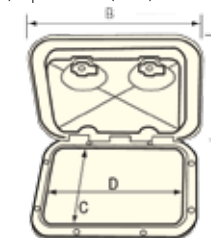
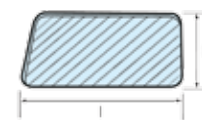

TOP LINE Πορτάκι

Υψηλής ποιότητας ASA - ανθεκτικό στις ακτίνες UV

Κωδικός	Μοντέλο	Χρώμα	Προαιρετικά Ανταλλακτικά		
			Σετ Κλειδαριάς	Χερούλι	Φλάντζα
196322*	χωρίς κλειδαριά	Λευκό			
196328*		Γκρι			
196325*		Μπεζ			
198020*		Μαύρο			
196323	με κλειδαριά	Λευκό	44813	44206 (Λευκό) 44207 (Γκρι) 47738 (Μπεζ) 198133 (Μαύρο)	44554 (1,7m)



243x607mm



Συνδυάστε με
Βίδες
σελίδα 216-217



A (mm)	B (mm)	C (mm)	D (mm)	E (mm)	F (mm)	G (mm)	H (mm)	I (mm)
243	607	162	521	505	151	194	177	535

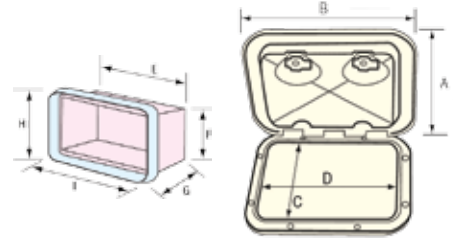

Top Line

TOP LINE Θυρίδα Αποθήκευσης

Υψηλής ποιότητας ASA - ανθεκτικό στις ακτίνες UV

Κωδικός	Μοντέλο	Χρώμα	Προαιρετικά Ανταλλακτικά		
			Σετ Κλειδαριάς	Χερούλι	Φλάντζα
196657	χωρίς κλειδαριά	Λευκό			
196661		Γκρι			
196659		Μπεζ			
196658	με κλειδαριά	Λευκό	44813	44206 (Λευκό) 44207 (Γκρι) 47738 (Μπεζ)	44554 (1,7m)

new 272x657mm



A (mm)	B (mm)	C (mm)	D (mm)	H (mm)	I (mm)
272	657	570	192	201	580

TOP LINE Πορτάκι

Υψηλής ποιότητας ASA - ανθεκτικό στις ακτίνες UV

Κωδικός	Μοντέλο	Χρώμα	Προαιρετικά Ανταλλακτικά		
			Σετ Κλειδαριάς	Χερούλι	Φλάντζα
198151	χωρίς κλειδαριά	Λευκό	 44813	 44206 (Λευκό)	 44554 (1,7m)

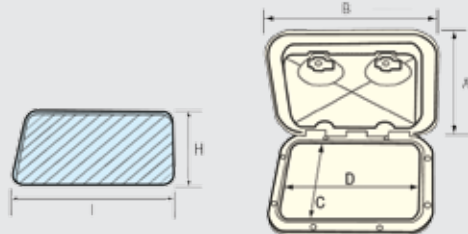

370x375mm



* CE ISO 12216



A (mm)	B (mm)	C (mm)	D (mm)	H (mm)	I (mm)
370	375	293	293	295	295

TOP LINE Πορτάκι

Υψηλής ποιότητας ASA - ανθεκτικό στις ακτίνες UV

Κωδικός	Μοντέλο	Χρώμα	Προαιρετικά Ανταλλακτικά		
			Σετ Κλειδαριάς	Χερούλι	Φλάντζα
196331*	χωρίς κλειδαριά	Λευκό			
196341*		Γκρι			
196336*		Μπεζ			
198018*		Μαύρο			
196332	με κλειδαριά	Λευκό	44813	44206 (Λευκό) 44207 (Γκρι) 47738 (Μπεζ) 198133 (Μαύρο)	44554 (1,7m)

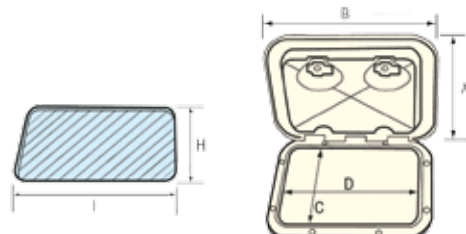

370x375mm



TOP LINE Θυρίδα Αποθήκευσης

Υψηλής ποιότητας ASA - ανθεκτικό στις ακτίνες UV

Κωδικός	Μοντέλο	Χρώμα	Προαιρετικά Ανταλλακτικά		
			Σετ Κλειδαριάς	Χερούλι	Φλάντζα
196333	χωρίς κλειδαριά	Λευκό			
196343		Γκρι			
196338		Μπεζ			
196334	με κλειδαριά	Λευκό	44813	44206 (Λευκό) 44207 (Γκρι) 47738 (Μπεζ)	44554 (1,7m)
196344		Γκρι			
196339		Μπεζ			

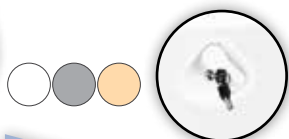

A (mm)	B (mm)	C (mm)	D (mm)	E (mm)	F (mm)	G (mm)	H (mm)	I (mm)
370	375	293	293	308	308	256	305	305

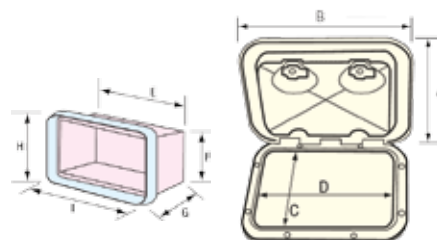

Συνδυάστε με

Πολιουρεθάνες
σελίδα 394

460x525mm



TOP LINE Πορτάκι

Υψηλής ποιότητας ASA - ανθεκτικό στις ακτίνες UV

Κωδικός	Μοντέλο	Χρώμα	Προαιρετικά Ανταλλακτικά		
			Σετ Κλειδαριάς	Χερούλι	Φλάντζα
196346*	χωρίς κλειδαριά	Λευκό			
196356*		Γκρι			
196351*		Μπεζ			
198019*		Μαύρο			
196347	με κλειδαριά	Λευκό	44813	44206 (Λευκό) 44207 (Γκρι) 47738 (Μπεζ) 198133 (Μαύρο)	44554 (1,7m)
196357		Γκρι			
196352		Μπεζ			

* CE ISO 12216

A (mm)	B (mm)	C (mm)	D (mm)	H (mm)	I (mm)
460	525	382	433	390	445

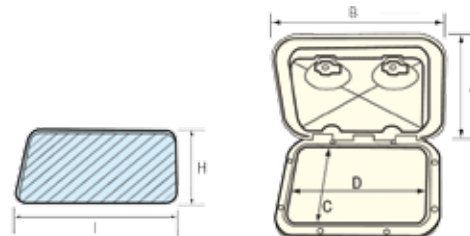

TOP LINE Θυρίδα Αποθήκευσης

Υψηλής ποιότητας ASA - ανθεκτικό στις ακτίνες UV



Κωδικός	Μοντέλο	Χρώμα	Προαιρετικά Ανταλλακτικά		
			Σετ Κλειδαριάς	Χερούλι	Φλάντζα
196348	χωρίς κλειδαριά	Λευκό			
198066		Μαύρο			
196349	με κλειδαριά	Λευκό	44813	44206 (Λευκό) 198133 (Μαύρο)	44554 (1,7m)



A (mm)	B (mm)	C (mm)	D (mm)	E (mm)	F (mm)	G (mm)	H (mm)	I (mm)
460	525	382	433	410	350	330	395	445

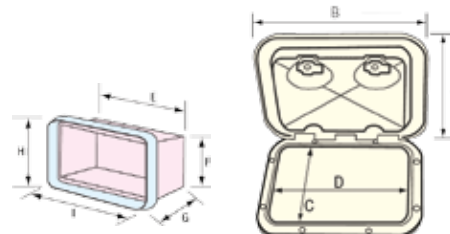



Top Line

370x390mm

TOP LINE Θυρίδα Αποθήκευσης για Φιάλη Γκαζιού 3kg
Υψηλής ποιότητας ASA - ανθεκτικό στις ακτίνες UV



Παρέχεται ιμάντας στήριξης (43895) για την φιάλη γκαζιού



Εγκαθίσταται σύμφωνα με το DIR 24/25 EC ΠΑΡΑΡΤΗΜΑ 1 PAR 5.5

Κωδικός	Μοντέλο	Χρώμα	Προαιρετικά Ανταλλακτικά			
			Σετ Κλειδαριάς	Χερούλι	Φλάντζα	Ιμάντας
196257	διακεκομμένη φλάντζα	Λευκό				
196258		Μπεζ				
196259	ενιαία φλάντζα	Λευκό	44813	44206 (Λευκό) 47738 (Μπεζ)	44554 (1,7m)	43895 (1,3m)

A (mm)	B (mm)	C (mm)	D (mm)	E (mm)	F (mm)	G (mm)	H (mm)	I (mm)
370	390	289	323	330	300	270	305	338

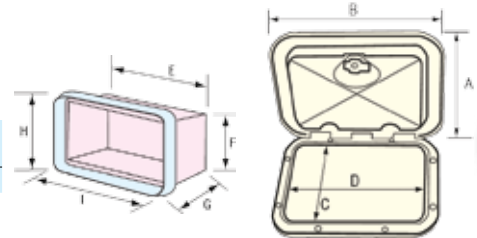

Κωδικός | 43895



Ιμάντας Στήριξης, Μ.: 1,30m

Πορτάκι για TOP LINE Θυρίδα Αποθήκευσης για Φιάλη Γκαζιού

Υψηλής ποιότητας ASA - ανθεκτικό στις ακτίνες UV



Κωδικός	Μοντέλο	Χρώμα	Προαιρετικά Ανταλλακτικά		
			Σετ Κλειδαριάς	Χερούλι	Φλάντζα
196845	διακεκομμένη φλάντζα	Λευκό			
			44813	44206 (Λευκό)	44554 (1,7m)

A (mm)	B (mm)	C (mm)	D (mm)	H (mm)	I (mm)
370	390	289	323	305	338

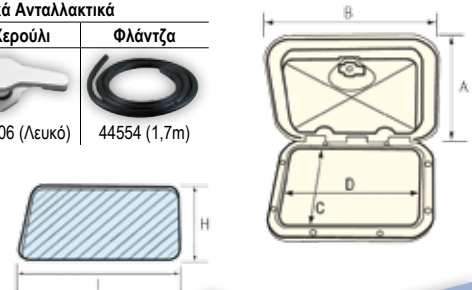

Mid Line

355x600mm

MID LINE Πορτάκι

Υψηλής ποιότητας ASA - ανθεκτικό στις ακτίνες UV



Κωδικός	Μοντέλο	Χρώμα	Προαιρετικά Ανταλλακτικά		
			Σετ Κλειδαριάς	Χερούλι	Φλάντζα
196849	χωρίς κλειδαριά	Λευκό			
196852	με κλειδαριά	Λευκό	44813	44206 (Λευκό)	44554 (1,7m)

A (mm)	B (mm)	C (mm)	D (mm)	H (mm)	I (mm)
355	600	250	500	282	529

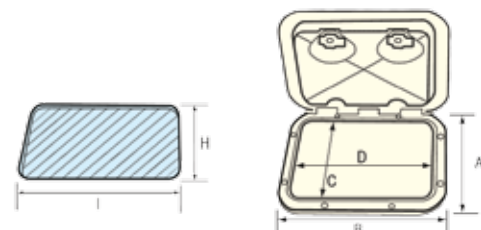

Συνδυάστε με Βίδες σελίδα 216-217

Mid Line

355x600mm



MID LINE Θυρίδα Αποθήκευσης

Υψηλής ποιότητας ASA - ανθεκτικό στις ακτίνες UV



A (mm)	B (mm)	C (mm)	D (mm)	E (mm)	F (mm)	G (mm)	H (mm)	I (mm)
355	600	250	500	520	280	320	285	535

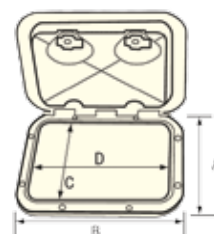
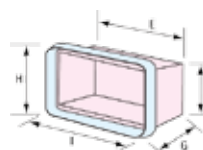

Κωδικός	Μοντέλο	Χρώμα	Προαιρετικά Ανταλλακτικά		
			Σετ Κλειδαριάς	Χερούλι	Φλάντζα
196855	χωρίς κλειδαριά	Λευκό			
196858	με κλειδαριά	Λευκό	44813	44206 (Λευκό)	44554 (1,7m)

278x378mm

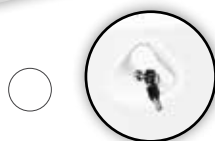

A (mm)	B (mm)	C (mm)	D (mm)	H (mm)	I (mm)
278	378	175	275	198	296

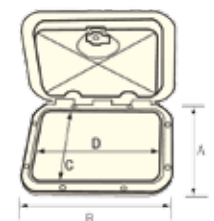
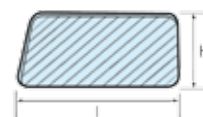

MID LINE Πορτάκι

Υψηλής ποιότητας ASA - ανθεκτικό στις ακτίνες UV

Κωδικός	Μοντέλο	Χρώμα	Προαιρετικά Ανταλλακτικά		
			Σετ Κλειδαριάς	Χερούλι	Φλάντζα
196812	χωρίς κλειδαριά	Λευκό			
196815	με κλειδαριά	Λευκό	44813	44206 (Λευκό)	44554 (1,7m)

Συνδυάστε με

Πολυουρεθάνες σελίδα 394



MID LINE Θυρίδα Αποθήκευσης

Υψηλής ποιότητας ASA - ανθεκτικό στις ακτίνες UV



A (mm)	B (mm)	C (mm)	D (mm)	E (mm)	F (mm)	G (mm)	H (mm)	I (mm)
278	378	175	275	270	170	160	210	305

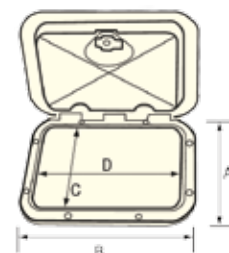
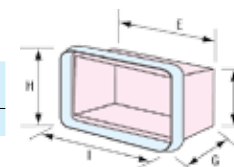

Κωδικός	Μοντέλο	Χρώμα	Προαιρετικά Ανταλλακτικά		
			Σετ Κλειδαριάς	Χερούλι	Φλάντζα
196818	χωρίς κλειδαριά	Λευκό			
196821	με κλειδαριά	Λευκό	44813	44206 (Λευκό)	44554 (1,7m)

278x378mm

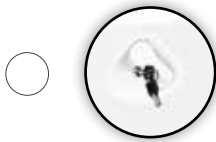

A (mm)	B (mm)	C (mm)	D (mm)	E (mm)	F (mm)	G (mm)	H (mm)	I (mm)
278	378	175	275	270	170	160	210	305

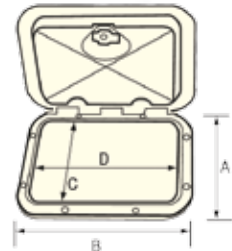
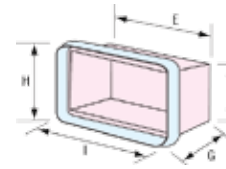

MID LINE Θυρίδα Αποθήκευσης με Συρτάρι
Υψηλής ποιότητας ASA - ανθεκτικό στις ακτίνες UV

Κωδικός	Μοντέλο	Χρώμα	Προαιρετικά Ανταλλακτικά		
			Σετ Κλειδαριές	Χερούλι	Φλάντζα
196824	χωρίς κλειδαριά	Λευκό			
196827	με κλειδαριά	Λευκό	44813	44206 (Λευκό)	44554 (1,7m)



Εξοπλισμός Καταστρώματος

380x380mm

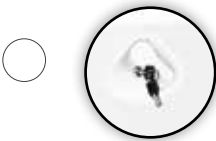

A (mm)	B (mm)	C (mm)	D (mm)	H (mm)	I (mm)
380	380	275	275	298	298

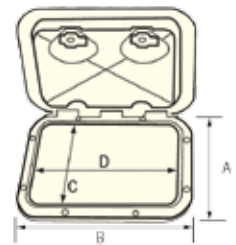
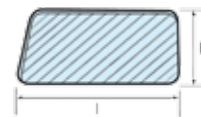

MID LINE Πορτάκι

Υψηλής ποιότητας ASA - ανθεκτικό στις ακτίνες UV

Κωδικός	Μοντέλο	Χρώμα	Προαιρετικά Ανταλλακτικά		
			Σετ Κλειδαριές	Χερούλι	Φλάντζα
196833	χωρίς κλειδαριά	Λευκό			
196836	με κλειδαριά	Λευκό	44813	44206 (Λευκό)	44554 (1,7m)



A (mm)	B (mm)	C (mm)	D (mm)	E (mm)	F (mm)	G (mm)	H (mm)	I (mm)
380	380	275	275	280	280	250	315	315

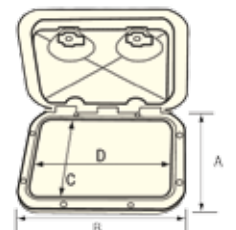
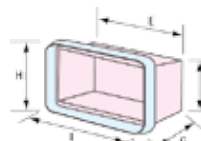

MID LINE Θυρίδα Αποθήκευσης

Υψηλής ποιότητας ASA - ανθεκτικό στις ακτίνες UV

Κωδικός	Μοντέλο	Χρώμα	Προαιρετικά Ανταλλακτικά		
			Σετ Κλειδαριές	Χερούλι	Φλάντζα
196839	χωρίς κλειδαριά	Λευκό			
196842	με κλειδαριά	Λευκό	44813	44206 (Λευκό)	44554 (1,7m)

Πορτάκια

Classic

275x375mm



CLASSIC Πορτάκι

Υψηλής ποιότητας ASA - ανθεκτικό στις ακτίνες UV

Κωδικός	Μοντέλο	Χρώμα	Προαιρετικά Ανταλλακτικά		
			Σετ Κλειδαριάς	Χερούλι	Φλάντζα
196567	χωρίς κλειδαριά	Λευκό			
196577		Γκρι			
196586		Μπεζ			
196569	με κλειδαριά	Λευκό	44813	44206 (Λευκό) 44207 (Γκρι) 47738 (Μπεζ)	44554 (1,7m)

A (mm)	B (mm)	C (mm)	D (mm)	H (mm)	I (mm)
275	375	180	280	198	298

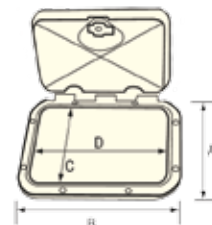
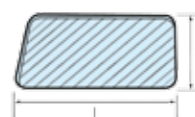

Εξοπλισμός Καταστρώματος

CLASSIC Θυρίδα Αποθήκευσης

Υψηλής ποιότητας ASA - ανθεκτικό στις ακτίνες UV

Κωδικός	Μοντέλο	Χρώμα	Προαιρετικά Ανταλλακτικά		
			Σετ Κλειδαριάς	Χερούλι	Φλάντζα
196570	χωρίς κλειδαριά	Λευκό			
196571	με κλειδαριά	Λευκό			
			44813	44206 (Λευκό)	44554 (1,7m)

A (mm)	B (mm)	C (mm)	D (mm)	E (mm)	F (mm)	G (mm)	H (mm)	I (mm)
275	375	180	280	270	170	160	210	305

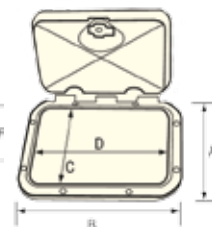
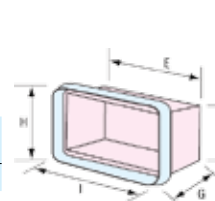

CLASSIC Θυρίδα Αποθήκευσης με Συρτάκια

Υψηλής ποιότητας ASA - ανθεκτικό στις ακτίνες UV

Κωδικός	Μοντέλο	Χρώμα	Προαιρετικά Ανταλλακτικά		
			Σετ Κλειδαριάς	Χερούλι	Φλάντζα
196572	χωρίς κλειδαριά	Λευκό			
196573	με κλειδαριά	Λευκό			
			44813	44206 (Λευκό)	44554 (1,7m)

A (mm)	B (mm)	C (mm)	D (mm)	E (mm)	F (mm)	G (mm)	H (mm)	I (mm)
275	375	180	280	270	170	160	210	305

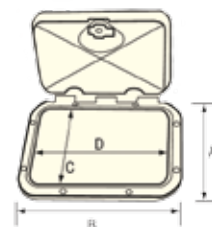
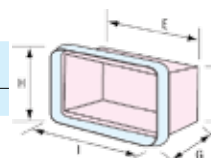

Όλα διατίθενται με καλύμματα τρυπών βίδας

275x375mm



A (mm)	B (mm)	C (mm)	D (mm)	G (mm)	H (mm)	I (mm)
275	375	180	280	220	198	298

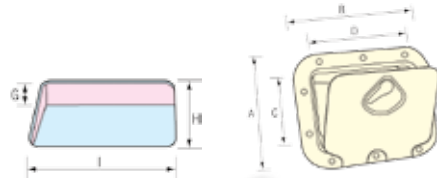

CLASSIC Πορτάκι με Σακούλα Αποθήκευσης
Υψηλής ποιότητας ASA - ανθεκτικό στις ακτίνες UV

Κωδικός	Μοντέλο	Χρώμα	Προαιρετικά Ανταλλακτικά		
			Σετ Κλειδαριάς	Χερούλι	Φλάντζα
196574	χωρίς κλειδαριά	Λευκό			
196575	με κλειδαριά	Λευκό	44813	44206 (Λευκό)	44554 (1,7m)

Συνδυάστε με
Βίδες
σελίδα 216-217

355x600mm



A (mm)	B (mm)	C (mm)	D (mm)	H (mm)	I (mm)
355	600	255	500	275	529

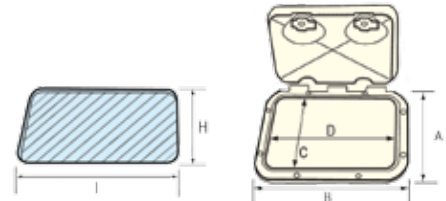

CLASSIC Πορτάκι

Υψηλής ποιότητας ASA - ανθεκτικό στις ακτίνες UV

Κωδικός	Μοντέλο	Χρώμα	Προαιρετικά Ανταλλακτικά		
			Σετ Κλειδαριάς	Χερούλι	Φλάντζα
196596	χωρίς κλειδαριά	Λευκό			
196604		Γκρι			
196598	με κλειδαριά	Λευκό	44813	44206 (Λευκό) 44207 (Γκρι)	44554 (1,7m)

CLASSIC Θυρίδα Αποθήκευσης

Υψηλής ποιότητας ASA - ανθεκτικό στις ακτίνες UV

Κωδικός	Μοντέλο	Χρώμα	Προαιρετικά Ανταλλακτικά		
			Σετ Κλειδαριάς	Χερούλι	Φλάντζα
196599	χωρίς κλειδαριά	Λευκό			
196600	με κλειδαριά	Λευκό	44813	44206 (Λευκό)	44554 (1,7m)

A (mm)	B (mm)	C (mm)	D (mm)	E (mm)	F (mm)	G (mm)	H (mm)	I (mm)
355	600	255	500	495	245	291	280	535

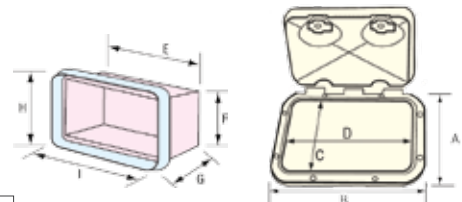

Συνδυάστε με

Πολυουρεθάνες
σελίδα 394



Όλα διατίθενται με καλύμματα τρυπών βίδας

355x600mm

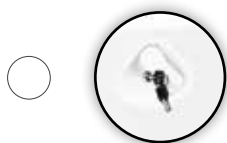

A (mm)	B (mm)	C (mm)	D (mm)	G (mm)	H (mm)	I (mm)
355	600	250	500	220	275	524

CLASSIC Πορτάκι με Σακούλα Αποθήκευσης

Υψηλής ποιότητας ASA - ανθεκτικό στις ακτίνες UV

Κωδικός	Μοντέλο	Χρώμα	Προαιρετικά Ανταλλακτικά		
			Σετ Κλειδαριάς	Χερούλι	Φλάντζα
196601	χωρίς κλειδαριά	Λευκό			
196602	με κλειδαριά	Λευκό	44813	44206 (Λευκό)	44554 (1,7m)

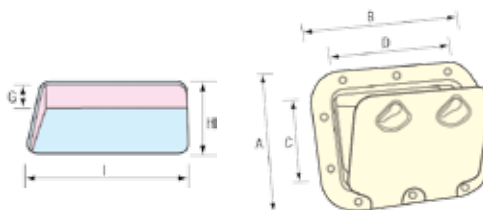

463x517mm



A (mm)	B (mm)	C (mm)	D (mm)	H (mm)	I (mm)
463	517	362	416	386	442

CLASSIC Πορτάκι

Υψηλής ποιότητας ASA - ανθεκτικό στις ακτίνες UV

Κωδικός	Μοντέλο	Χρώμα	Προαιρετικά Ανταλλακτικά		
			Σετ Κλειδαριάς	Χερούλι	Φλάντζα
196619	χωρίς κλειδαριά	Λευκό			
196626		Γκρι			
196633		Μπεζ			
196620	με κλειδαριά	Λευκό	44813	44206 (Λευκό) 44207 (Γκρι) 47738 (Μπεζ)	44554 (1,7m)

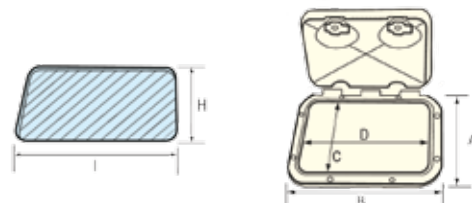

Συνδυάστε με
Πολυουρεθάνες
σελίδα 394

CLASSIC Θυρίδα Αποθήκευσης

Υψηλής ποιότητας ASA - ανθεκτικό στις ακτίνες UV

Κωδικός	Μοντέλο	Χρώμα	Προαιρετικά Ανταλλακτικά		
			Σετ Κλειδαριάς	Χερούλι	Φλάντζα
196621	χωρίς κλειδαριά	Λευκό			
196622	με κλειδαριά	Λευκό	44813	44206 (Λευκό)	44554 (1,7m)

A (mm)	B (mm)	C (mm)	D (mm)	E (mm)	F (mm)	G (mm)	H (mm)	I (mm)
463	517	362	416	410	350	290	395	445



Όλα διατίθενται με καλύμματα τρυπών βίδας

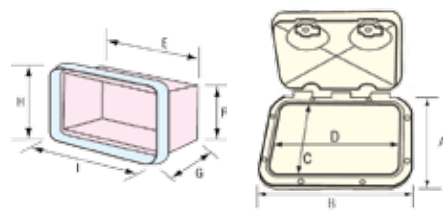



Classic

463x517mm



CLASSIC Πορτάκι με Σακούλα Αποθήκευσης
Υψηλής ποιότητας ASA - ανθεκτικό στις ακτίνες UV

Κωδικός	Μοντέλο	Χρώμα	Προαιρετικά Ανταλλακτικά		
			Σετ Κλειδαριάς	Χερούλι	Φλάντζα
196623	χωρίς κλειδαριά	Λευκό			
196624	με κλειδαριά	Λευκό	44813	44206 (Λευκό)	44554 (1,7m)

A (mm)	B (mm)	C (mm)	D (mm)	G (mm)	H (mm)	I (mm)
463	517	362	416	220	386	442

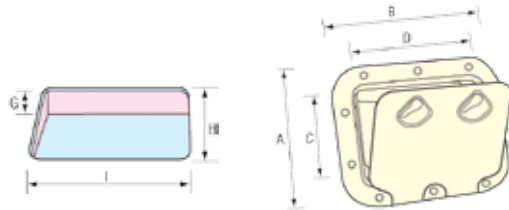

Εξοπλισμός Καταστρώματος

275x375mm



CLASSIC Πορτάκι με Αποσπώμενο Κάλυμμα
Υψηλής ποιότητας ASA - ανθεκτικό στις ακτίνες UV

Κωδικός	Μοντέλο	Χρώμα	Προαιρετικά Ανταλλακτικά		
			Σετ Κλειδαριάς	Χερούλι	Φλάντζα
196568	χωρίς κλειδαριά	Λευκό			
			44813	44206 (Λευκό)	44554 (1,7m)

A (mm)	B (mm)	C (mm)	D (mm)	H (mm)	I (mm)
275	375	180	280	198	298

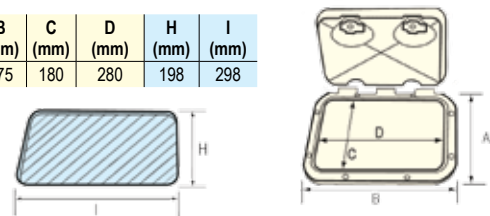

Συνδυάστε με
Βίδες
σελίδα 216-217



355x600mm



CLASSIC Πορτάκι με Αποσπώμενο Κάλυμμα
Υψηλής ποιότητας ASA - ανθεκτικό στις ακτίνες UV

Κωδικός	Μοντέλο	Χρώμα	Προαιρετικά Ανταλλακτικά		
			Σετ Κλειδαριάς	Χερούλι	Φλάντζα
196597	χωρίς κλειδαριά	Λευκό			
196612		Μπεζ	44813	44206 (Λευκό) 47738 (Μπεζ)	44554 (1,7m)

A (mm)	B (mm)	C (mm)	D (mm)	H (mm)	I (mm)
355	600	259	506	282	530

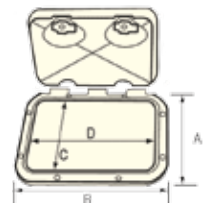
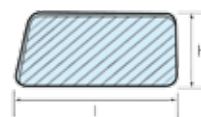

Όλα διατίθενται με καλύμματα τρυπών βίδας

INDUSTRIAL Πορτάκι Ορθογώνιο & Στρογγυλό

Τα Ορθογώνια & Στρογγυλά Πορτάκια είναι κατάλληλα για πρόσβαση σε διάφορους αποθηκευτικούς χώρους πάνω στο σκάφος, όπως και για τον έλεγχο του δικτύου καυσίμων, των ηλεκτρικών καλωδίων, των διαφόρων οργάνων μετρήσεων, καθώς και για πρόσβαση στον χώρο της μηχανής. Σχεδιασμένα με αντιολισθητική επιφάνεια, μπορούν να τοποθετηθούν στο σκάφος σε οριζόντια ή σε κάθετη θέση. Είναι τοποθετημένα με κρυφές βίδες για καλύτερη εμφάνιση. Διαθέτουν φλάντζα για την αποφυγή εισροής υδάτων, και πορτάκι ανοίγματος 180° με μία ή δύο λαβές όπου μπορείτε να τοποθετήσετε μια κλειδαριά. Όλα τα πορτάκια κατασκευάζονται από σκληρό PP (πολυπροπυλένιο), ανθεκτικό στην UV ακτινοβολία κι αδιαπέραστο στα χημικά. Έχουν σχεδιαστεί για εξωτερική χρήση.

270x370mm 250x598mm 358x600mm 460x511mm

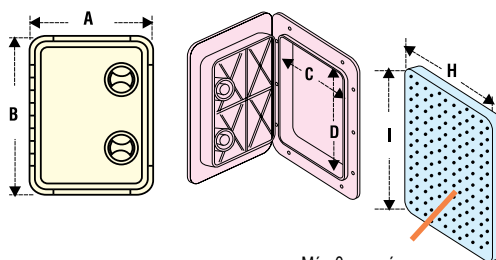

Μέγεθος ανοίγματος στο κατάστρωμα για εγκατάσταση.

INDUSTRIAL Ορθογώνιο Πορτάκι
PP (πολυπροπυλένιο) - ανθεκτικό στις ακτίνες UV

Κωδικός	Μοντέλο	Χρώμα	A (mm)	B (mm)	C (mm)	D (mm)	H (mm)	I (mm)	Προαιρετικά Ανταλλακτικά	
									Σετ Κλειδαριάς	Φλάντζα
10262	χωρίς κλειδαριά	Λευκό	270	370	193	293	200	300		
10263		Γκρι								
11103		Λευκό	250	598	167	524	173	525		
11104		Γκρι								
10264		Λευκό	358	600	275	520	280	525		
10265		Γκρι								
11101		Λευκό	460	511	380	436	386	435	44810	70143 (2m)
11102		Γκρι								

Εξοπλισμός Καταστρώματος

Συνδυάστε με
Πολυουρεθάνες
σελίδα 394



Internal Ø201mm Ø254mm

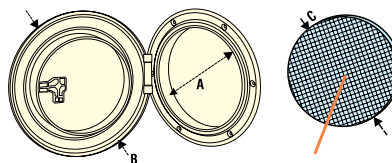

Μέγεθος ανοίγματος στο κατάστρωμα για εγκατάσταση.

INDUSTRIAL Στρογγυλό Πορτάκι
PP (πολυπροπυλένιο) - ανθεκτικό στις ακτίνες UV

Κωδικός	Μοντέλο	Χρώμα	A (mm)	B (mm)	C (mm)	Προαιρετικά Ανταλλακτικά	
						Σετ Κλειδαριάς	Φλάντζα
10266	χωρίς κλειδαριά	Λευκό	201	280	208		
10268		Γκρι					
10270		Λευκό	254	334	260		
10272		Γκρι				44810	70143 (2m)

Συνδυάστε με
Βίδες
σελίδα 216-217



INDUSTRIAL Πορτάκι Ορθογώνιο με Αποσπώμενο Κάλυμμα

Τα Ορθογώνια Πορτάκια με Αποσπώμενο Κάλυμμα κατασκευάζονται από PP (πολυπροτυλένιο), ανθεκτικό στις ακτίνες UV και στα χημικά, και είναι κατάλληλα τόσο για εσωτερική όσο και για εξωτερική χρήση. Διαθέτουν εύκολα αποσπώμενο κάλυμμα με λαβή για ευκολία στη χρήση, στο οποίο μπορεί να τοποθετηθεί κλειδαριά. Επίσης, έχουν αντλιοθητική επιφάνεια και κρυφές βίδες. Διατίθενται σε άσπρο και γκρι χρώμα.



316x360mm

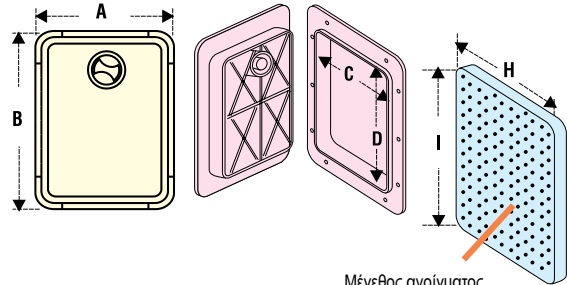

Μέγεθος ανοίγματος στο κατάστρωμα για εγκατάσταση.

INDUSTRIAL Πορτάκι Ορθογώνιο με Αποσπώμενο Κάλυμμα

PP (πολυπροτυλένιο) - ανθεκτικό στις ακτίνες UV



Κωδικός	Μοντέλο	Χρώμα	A (mm)	B (mm)	C (mm)	D (mm)	H (mm)	I (mm)	Προαιρετικά Ανταλλακτικά	
									Σετ Κλειδαριάς	Φλάντζα
11105	χωρίς κλειδαριά	Λευκό	316	360	226	276	250	300		
11106		Γκρι								

Εξοπλισμός Καταστρώματος

INDUSTRIAL Πορτάκι Στρογγυλό με Αποσπώμενο Κάλυμμα

Τα Στρογγυλά Πορτάκια με Αποσπώμενο Κάλυμμα κατασκευάζονται από σκληρό PP (πολυπροτυλένιο), ανθεκτικό στην UV ακτινοβολία με μεγάλη αντοχή στο νερό, το αλάτι και σε απορρυπαντικά που περιέχουν ασετόν. Δεν έχουν μεντεσέδες χάρη στο ειδικό σπείρωμα, ενώ το κάλυμμα ανοίγει πολύ εύκολα και αφαιρείται αυτόματα γυρίζοντας το 90° αριστερά (αντίστροφα από τη φορά του ρολογιού). Επιπλέον, διαθέτουν αντλιοθητική επιφάνεια και κρυφές βίδες για καλύτερη εμφάνιση.

Internal Ø100mm Ø132mm Ø155mm



INDUSTRIAL Πορτάκι Στρογγυλό με Αποσπώμενο Κάλυμμα

PP (πολυπροτυλένιο) - ανθεκτικό στις ακτίνες UV

Κωδικός	Χρώμα	A (mm)	B (mm)	C (mm)
11107	Λευκό	100	154	113,5
11109		132	181	141
11111		155	210	164

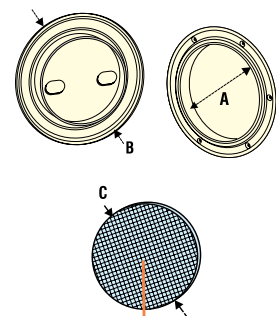

Εγκατάσταση της κλειδαριάς στα πορτάκια Nuova Rade

Μέρη



1. Αφαιρέστε τη βίδα (A), τη γλίσσα (B) και το παζιμάδι (C) από την πίσω πλευρά της κλειδαριάς (D).



2. Ανοίξτε με ένα τρυπάνι μια τρύπα 12mm στο διευκρινισμένο σημάδι στο πίσω μέρος της λαβής.

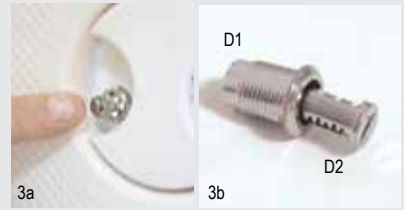

3. Εισάγετε την κλειδαριά στην τρύπα από την μπροστινή πλευρά της πόρτας (PIC 3a). Προσοχή: Η κλειδαριά αποτελείται από 2 κομμάτια, το περίβλημα (D1) και το μηχανισμό κλειδώματος (D2) (PIC 3b). Δεδομένου ότι αυτά δεν είναι ενωμένα, πρέπει να είστε προσεκτικοί στο χειρισμό, έτσι ώστε να μην χάσετε το τελευταίο κατά τη διάρκεια της εγκατάστασης.



4. Κρατώντας την κλειδαριά σταθερή με το ένα χέρι, τοποθετήστε το παζιμάδι από την πίσω πλευρά της πόρτας, με το άλλο. Σφίξτε μέχρι κάτω.



5. Τοποθετήστε τη γλίσσα από την πίσω πλευρά της πόρτας



6. Στερεώστε τη βίδα στη κλειδαριά

Προσοχή

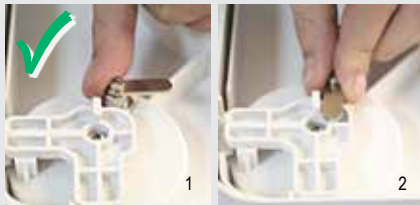

Κατά την τοποθέτηση της γλίσσας σιγουρευτείτε ότι η λαβή είναι στη θέση κλειδώματος και ότι η γλίσσα κοιτάζει προς το κέντρο του συστήματος κλειδώματος της πόρτας. Στις εικόνες 1 & 2 απεικονίζονται οι σωστές θέσεις ανοίγματος και κλειδώματος.



Εάν τοποθετήσετε τη γλίσσα με οποιοδήποτε άλλο τρόπο δεν θα κλειδώνει σωστά ή και καθόλου (δείτε τις εικόνες 3 & 4).

Πορτάκια Επιθεώρησης



Πορτάκι Επιθεώρησης

Υψηλής ποιότητας ASA - ανθεκτικό στις ακτίνες UV

Κωδικός	Μοντέλο	Χρώμα	A (mm)	B (mm)	C (mm)	D (mm)	Προαιρετικά Ανταλλακτικά		
							Σετ Κλειδαριάς	Χερούλι	Φλάντζα
42791	χωρίς κλειδαριά	Λευκό	185	265	219	205			
47726		Μπεζ							
46580		Γκρι							
43565		Λευκό	235	315	265	250			
47725		Μπεζ							
46579		Γκρι							

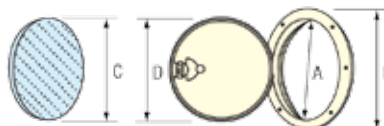

Συνδυάστε με

Πολυουρεθάνες
σελίδα 394





Πορτάκι Επιθεώρησης με Αποσπώμενο Κάλυμμα

Υψηλής ποιότητας ASA - ανθεκτικό στις ακτίνες UV



Κωδικός	Μοντέλο	Χρώμα	A (mm)	B (mm)	C (mm)	D (mm)	H (mm)	I (mm)	Προαιρετικά Ανταλλακτικά		
									Σετ Κλειδαριάς	Χερούλι	Φλάντζα
45163	χωρίς κλειδαριά	Λευκό	306	356	246	296	255	302			
45164	με κλειδαριά	Γκρι									
45175	χωρίς κλειδαριά	Λευκό	380	380	316	316	325	325	44810	44197 (Λευκό) 44198 (Γκρι) 47737 (Μπεζ)	44556 (1,5m)
45176	με κλειδαριά	Γκρι									
45178	με κλειδαριά	Λευκό									

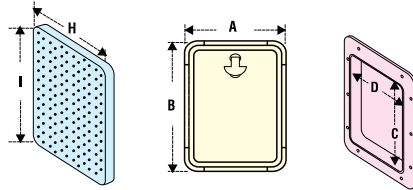

Πορτάκι Επιθεώρησης

Υψηλής ποιότητας ASA - ανθεκτικό στις ακτίνες UV



Κωδικός	Χρώμα	A (mm)	B (mm)	C (mm)	Προαιρετικά Ανταλλακτικό Κλειδί
195380	Λευκό	100	139	114	
195381*		125	164	139	
195382*		150	205	165	

Ανταλλακτικό Κλειδί για Πορτάκι

Κωδικός | 196053

196053

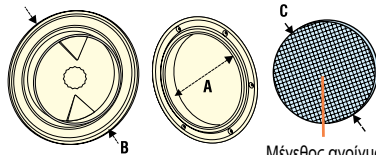

Μέγεθος ανοίγματος στο κατάστρωμα για εγκατάσταση.

Συνδυάστε με Βίδες σελίδα 216-217

* CE ISO 12216

Πορτάκι Επιθεώρησης

Υψηλής ποιότητας ASA - ανθεκτικό στις ακτίνες UV
Περιστρεφόμενο κλειδίωμα και μπαγιονέτα με O-Ring



Κωδικός	Χρώμα	A (mm)	B (mm)	C (mm)
43909	Λευκό	104	143	115
43910	Μαύρο			
47731	Μπεζ	130	170	142
43918	Λευκό			
43919	Μαύρο	155	200	168
47732	Μπεζ			
43927	Λευκό			
43928	Μαύρο			
47733	Μπεζ			

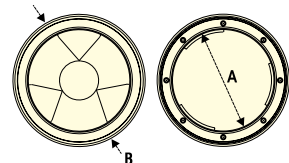

Μέγεθος ανοίγματος στο κατάστρωμα για εγκατάσταση.



Πορτάκι Επιθεώρησης

Υψηλής ποιότητας ASA - ανθεκτικό στις ακτίνες UV
Κεντρικό πάτημα με O-ring για την αποφυγή εισροής νερού



Κωδικός	Χρώμα	A (mm)	B (mm)	C (mm)
196434	Λευκό	108	162	120
196439	Μπεζ			
196441	Γκρι	133	187	145
196443	Λευκό			
196448	Μπεζ	168	222	180
196450	Γκρι			
196452	Λευκό			
196457	Μπεζ			
196459	Γκρι			

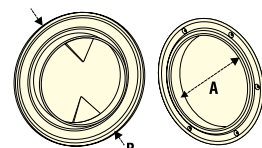

Μέγεθος ανοίγματος στο κατάστρωμα για εγκατάσταση.



Πορτάκια Επιθεώρησης



Πορτάκι Επιθεώρησης με Αποσπώμενη Σακούλα

- Υψηλής ποιότητας ASA - ανθεκτικό στις ακτίνες UV
- Κεντρικό πάτημα με O-ring για την αποφυγή εισροής νερού



Κωδικός	Χρώμα	A (mm)	B (mm)	C (mm)
196435	Λευκό	108	162	120
196444		133	187	145
196453		168	222	180

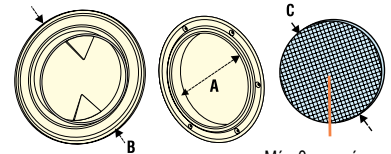

Μέγεθος ανοίγματος στο κατάστρωμα για εγκατάσταση.

Πορτάκι Επιθεώρησης με Πρεσαριστό Κλειδί

Υψηλής ποιότητας ASA - ανθεκτικό στις ακτίνες UV



Κωδικός	Χρώμα	A (mm)	B (mm)	C (mm)
196437	Λευκό	108	162	120
196446		133	187	145
196455		168	222	180

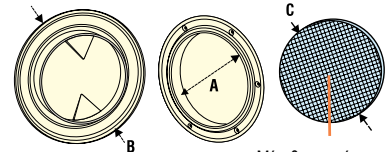

Μέγεθος ανοίγματος στο κατάστρωμα για εγκατάσταση.

Θήκες Αποθήκευσης

Εξοπλισμός Καταστρώματος

Θήκη Αποθηκευτικής Χρήσης με Πορτάκι

Υψηλής ποιότητας ASA - ανθεκτικό στις ακτίνες UV



Κωδικός	Μοντέλο	Χρώμα	Προαιρετικά Ανταλ/κά Φλάντζα
196376	χωρίς κλειδαριά	Λευκό	 44558 (1,56m)

A (mm)	B (mm)	C (mm)	D (mm)	E (mm)	F (mm)	G (mm)	H (mm)
104	235	205	165	208	81	120	246

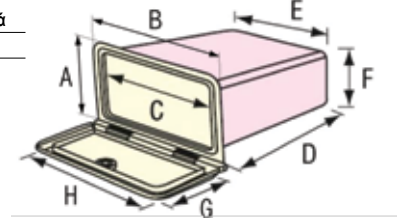

Θήκη Αποθηκευτικής Χρήσης, Οβάλ, με Πορτάκι

Υψηλής ποιότητας ASA - ανθεκτικό στις ακτίνες UV



Κωδικός	Μοντέλο	Χρώμα	Προαιρετικά Ανταλ/κά Φλάντζα
196805	χωρίς κλειδαριά	Λευκό	 44554 (1,7m)

A (mm)	B (mm)	C (mm)	D (mm)	G (mm)	H (mm)	I (mm)	L (mm)	M (mm)
99	170	70	138	73,5	75	145,5	177,5	111,5

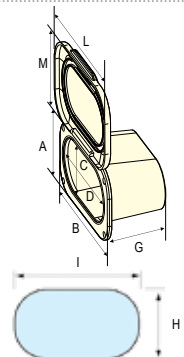

Πορτάκια για VHF/RadioCD

Υψηλής ποιότητας ASA - ανθεκτικό στις ακτίνες UV



Κωδικός	Μοντέλο	Χρώμα	Προαιρετικά Ανταλλακτικά	
			Σετ Κλειδαριάς	Φλάντζα
196361	χωρίς κλειδαριά	Λευκό		
196362	με κλειδαριά			
196366	χωρίς κλειδαριά	Μπλε	44810	44556 (1,5m)

A (mm)	B (mm)	C (mm)	D (mm)	H (mm)	I (mm)	J (mm)	K (mm)
180	285	108	226	130	250	160	279

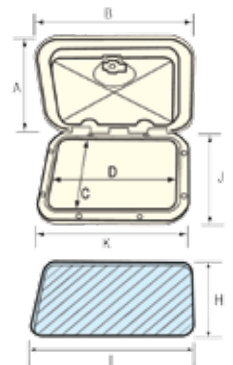



Πορτάκι με Θήκη για VHF/RadioCD

Υψηλής ποιότητας ASA - ανθεκτικό στις ακτίνες UV

Κωδικός	Μοντέλο	Χρώμα	Προαιρετικά Ανταλλακτικά	
			Σετ Κλειδαριάς	Φλάντζα
196363	χωρίς κλειδαριά	Λευκό		
196364	με κλειδαριά		44810	44556 (1,5m)

A (mm)	B (mm)	C (mm)	D (mm)	E (mm)	F (mm)	G (mm)	H (mm)	I (mm)	J (mm)	K (mm)
180	285	108	226	250	115	255	130	250	160	279

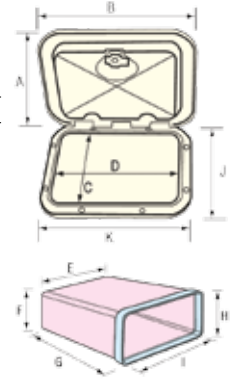

Πορτάκι με Θήκη για VHF/Γενικής Χρήσης με επιχρωμιωμένη ανθεκτική λαβή

Υψηλής ποιότητας ASA - ανθεκτικό στις ακτίνες UV

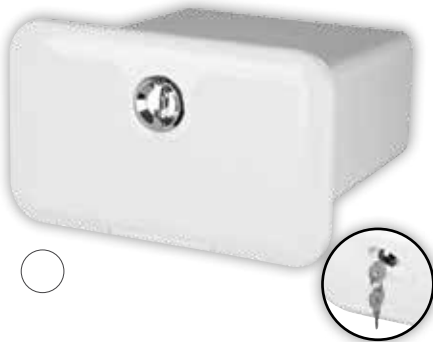

Κωδικός	Μοντέλο	Χρώμα	Προαιρετικά Ανταλλακτικά	
			Σετ Κλειδαριάς	Φλάντζα
195548	χωρίς κλειδαριά	Λευκό		
195555	με κλειδαριά		44810	44554 (1,7m)

A (mm)	B (mm)	C (mm)	D (mm)	E (mm)	F (mm)
174	292	238	250	236	113

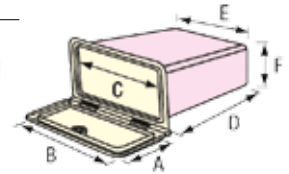

Φινιστρίνια & Καταπακτές



448x268mm

Euro 1

EURO 1 Καταπακτική

Υψηλής ποιότητας ASA - ανθεκτικό στις ακτίνες UV



Κωδικός	Χρώμα	Προαιρετικά Ανταλλακτικά			
		Τηλεσκοπικό στήριγμα	Χερούλι	Φλάντζα	Κλειδί
47079	Λευκό				
		47089	195425	44561 (1,2m, Ø9mm)	196053

A (mm)	B (mm)	C (mm)	D (mm)	H (mm)	I (mm)	P (mm)	Q (mm)
268	448	196	376	209	389	25-55	22

Πάχος Plexiglass: 8mm

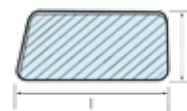
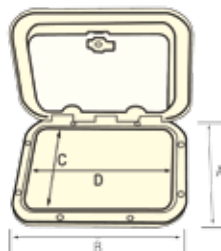

480x480mm

EURO 2 Καταπακτή, 48 x 48 cm

Υψηλής ποιότητας ASA - ανθεκτικό στις ακτίνες UV



Κωδικός	Χρώμα	Προαιρετικά Ανταλλακτικά			
		Τηλεσκοπικό στήριγμα	Σετ χερουλιών	Φλάντζα	Κλειδί
44445	Λευκό	 44839	 44208	 44560 (1,6m, Ø9mm)	 196053

A (mm)	B (mm)	C (mm)	D (mm)	H (mm)	I (mm)	P (mm)	Q (mm)
480	480	415	415	430	430	25-55	22

Πάχος Plexiglass: 8mm

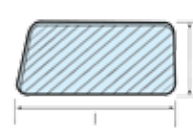
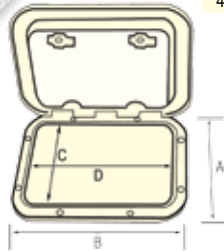

Εξοπλισμός Καταστρώματος

Τηλεσκοπικό Στήριγμα για την EURO 1



Κωδικός | 47089

Τηλεσκοπικό Στήριγμα για την EURO 2



Κωδικός | 44839

Φλάντζα Ø9mm



Κωδικός	Μήκος (m)
44561	1,2
44560	1,6

Ανταλλακτικό Κλειδί για Πορτάκια Επιθεώρησης



Κωδικός | 196053

Euro 38 & 59

EURO Καταπακτή Κινδύνου Ø38 - Ø59

Υψηλής ποιότητας ASA - ανθεκτικό στις ακτίνες UV

Ø38cm Ø59cm



Κωδικός	Μοντέλο	Χρώμα	Προαιρετικά Ανταλλακτικά			
			Τηλεσκοπικό στήριγμα	Σετ χερουλιών	Φλάντζα	Κλειδί
195256	Euro Ø 38	Λευκό	 Euro Ø 38: 195541 Euro Ø 59: 195542	 195540	 44560 (1,6m, Ø9mm)	 196053
195254	Euro Ø 59					

	A (mm)	B (mm)	C (mm)	D (mm)	E (mm)	F (mm)	G (mm)	N (mm)
195256	378	189	26	290	303	362	309	22.5-52.5
195254	590	294.5	27	506	518	574	521	22.5-52.5

Πάχος Plexiglas: 8mm

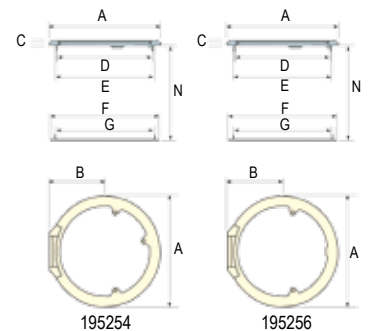

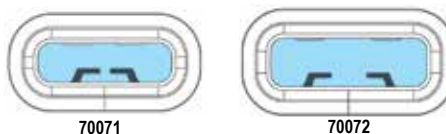
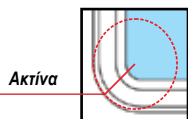

70071

70072

70073

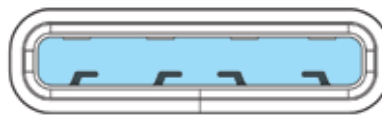

70076



Φινιστρίνι

Κωδικός	Διαστάσεις (mm)			Διαστάσεις Κοπής (mm)			Πάχος Τοιχού (mm)
	Μήκος	Πλάτος	Ακτίνα	Μήκος	Πλάτος	Ακτίνα	
70071	329	180	68	304	155	56	4-20
70072	372	196		347	171		
70073	430	180		405	155		
70076	701	192		676	167		



Καταπακτή/Φινιστρίνι Καταστρώματος, Βασικού Τύπου, με Φλάντζα

Κωδικός	Διαστάσεις (mm)			Διαστάσεις Κοπής (mm)			Πάχος Ακρυλικού (mm)
	Μήκος	Πλάτος	Ακτίνα	Μήκος	Πλάτος	Ακτίνα	
70039	505	375	83	450	320	55	10
70043	555	425	83	500	370	55	
70045	555	555	83	500	500	55	
70049	675	675		620	620		
70050	735	615	83	680	550	55	15
70051	955	655		900	600		
70052**	1205	805		1150	750		

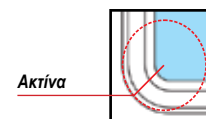

** Με αμορτισέρ



70039



70045



70051

Καταπακτή/Φινιστρίνι Καταστρώματος, Βασικού Τύπου, χωρίς Φλάντζα

Κωδικός	Διαστάσεις (mm)			Διαστάσεις Κοπής (mm)			Πάχος Ακρυλικού (mm)
	Μήκος	Πλάτος	Ακτίνα	Μήκος	Πλάτος	Ακτίνα	
70022	320	320	60	260	260	30	10
70023	385	245		325	185		
70024	401	256		341	196		
70026	510	380		450	320		
70027	511	511		451	451		15
70028	560	430		500	370		
70029*	560	560		500	500		
70033	680	680		620	620		

** Με αμορτισέρ

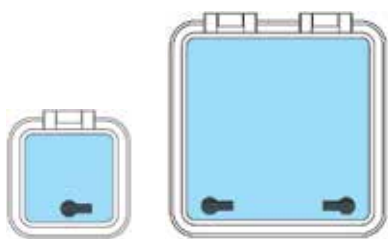
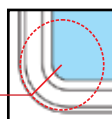

70022

70027



70023

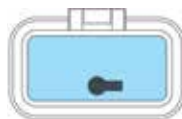

70024



70026



70028



*70029 Γκρι



70033



Καταπακτή/Φινιστρίνη Καταστρώματος, Χαμηλού Προφίλ

Κωδικός	Διαστάσεις (mm)			Διαστάσεις Κοπής (mm)			Πάχος Ακρυλικού (mm)
	Μήκος	Πλάτος	Ακτίνα	Μήκος	Πλάτος	Ακτίνα	
70053	330	330	70	275	275	42	8
70054	365	365		310	310		
70055	380	240		325	185		
70056	475	475		420	420		
70057*	475	475		420	420		
70058	505	375		450	320		
70061*	525	525		470	470		10
70062	555	425		500	370		
70064	565	565		510	510		
70065*	565	565		510	510		
70066	675	675		620	620		

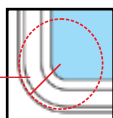

Ακτίνα

* Με στήριγμα

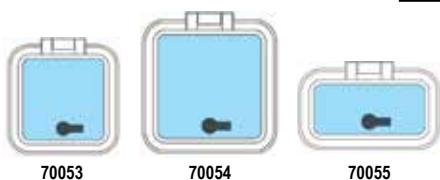

70053

70054

70055

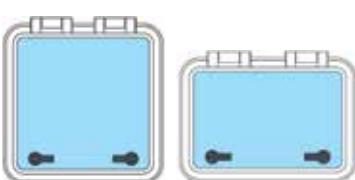

70056, 70057*

70058



70061*



70062



70064, 70065*

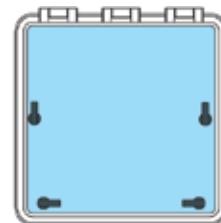

70066

Εξοπλισμός Καταστρώματος



Σίτα για Μύγες

Κωδικός	Για τις Καταπακτές με διάσταση κοπής
70726	450 x 320mm (70026 70039, 70058)
70727	620 x 620mm (70033, 70049, 70050, 70066)
71442	500 x 500mm & 510 x 510mm (70029, 70031, 70032, 70045, 70046, 70047, 70064, 70065)



Λάστιχο R163 για Gebo Καταπακτή, με & χωρίς Φλάντζα

Κωδικός | 71110



Λάστιχο R102 για Gebo Καταπακτή, Χαμηλού Προφίλ

Κωδικός | 71111



Λάστιχο για Gebo Econoline Φινιστρίνια

Κωδικός | 70935



Χερούλι για Καταπακτή, Αριστερό, Σετ

Κωδικός | 70934



Χερούλι για Καταπακτή, Δεξί, Σετ

Κωδικός | 71213



Κλειστρο Ασφαλείας για Καταπακτή

Κωδικός | 70721*

* Για καταπακτές/φινιστρίνια με διάσταση κοπής μέχρι 500 x 500 mm



Σίτα Καταπακτής για Έντομα

Πλέγμα εξαιρετικής ποιότητας που προστατεύει από όλα τα είδη εντόμων, ενώ η καταπακτή είναι ανοιχτή. Η εγκατάσταση είναι γρήγορη και εύκολη. Έχει σχεδιαστεί για να τοποθετείται με το χέρι στην καταπακτή του σκάφους. Δεν απαιτείται Velcro, σχοινιά ή πλαίσιο, κάτι που σας επιτρέπει να ανοίξετε ή να κλείσετε την καταπακτή από μέσα. Μια βολική τσάντα αποθήκευσης επιτρέπει την εύκολη αποθήκευση. Η σίτα καταπακτής για έντομα διατίθεται σε τρεις διαφορετικές διαστάσεις, ώστε να καλύπτει ένα ευρύ φάσμα διαθέσιμων καταπακτών στην αγορά.



Κωδικός	Διαστάσεις (mm)			Για Καταπακτές με Μέγιστη Διάσταση (mm)
	Μήκος	Πλάτος	Ύψος	
70983	540	540	350	540x540
70984	650	650	420	650x650
70985	750	750	515	750x750



Σίτα για πόρτα ΦΑΛΚΑΣ

- Κατασκευάζεται από ύφασμα με πλέγμα και διαθέτει σχοινί με βαρίδια
- Είναι κατάλληλη για την πόρτα του σκάφους
- Διατίθεται σε δύο διαφορετικές διαστάσεις

Κωδικός	Διαστάσεις (cm)		Κατάλληλα Σκάφη
	Μήκος	Πλάτος	
70986	170	120	Catalina (εκτός του 30.380.400), Caliber & Endeavour
70987	180	90	Τα περισσότερα Ιστιοπλοϊκά σκάφη εκτός από τα Catalina, Caliber & Endeavour



Εξοπλισμός Καταστρώματος

Ορθοστάτης / Στήριγμα για Πορτάκι

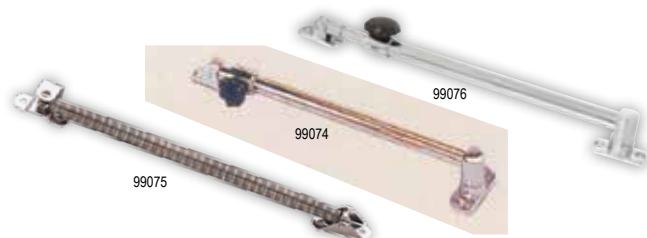

Κωδικός	Περιγραφή
99074	Από 254mm(10") ως 483mm(19"), από επιχρωμιωμένο μπρούντζο (ρυθμιζόμενος)
99075	11mmx210mm(M), ανοξείδωτος
99076	Από 284mm(11-3/16") ως 491mm(19-5/8"), από επιχρωμιωμένο μπρούντζο, ενισχυμένος (ρυθμιζόμενος)



Φλάντζα



Κωδικός	Περιγραφή	Μήκος (m)
44556	για Πορτάκια 90°	1,5
44558	για Πορτάκια 180°	1,56
44554	για Πορτάκια TOP LINE/MID LINE/CLASSIC	1,7
70143	για Πορτάκια INDUSTRIAL	2

Τάτες Καταστρώματος



Τάτες Καταστρώματος για Καύσιμα, Νερό & Απόβλητα

Η σειρά με τις Τάτες Καταστρώματος περιλαμβάνει τάτες κατάλληλες για νερό, καύσιμα και απόβλητα. Είναι σχεδιασμένες με τέτοιο τρόπο ώστε να καλύπτονται οι τρύπες που δημιουργήθηκαν για την εγκατάστασή τους, κάνοντας το προϊόν πιο κομψό. Η κάθε τάπα μπορεί να έχει διαφορετική χρήση, η οποία είναι πάντα ευδιάκριτη με το αυτοκόλλητο (νερό, καύσιμα, απόβλητα) που περιλαμβάνεται στη συσκευασία της κάθε τάπας. Είναι κατασκευασμένες από ανθεκτικό πλαστικό και σε 38mm και 50mm διάμετρο. Διατίθενται και με επιχρωμιωμένο καπάκι.

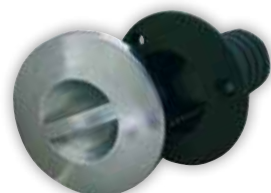

Τάπα Καταστρώματος με Επιχρωμιωμένο Καπάκι

Κωδικός	70594	70595
Διάμ. Σωλήνα	38mm (1-1/2")	50mm(2")



Τάπα Καταστρώματος με Καπάκι

Κωδικός	99567	99568
Διάμ. Σωλήνα	38mm (1-1/2")	50mm(2")



38 (1-1/2")



50 (2")

Διάμετρος Σωλ. D1 (mm/inch)	H (mm)	H1 (mm)	Διάμετρος D (mm)	Διαστάσεις Κοπής D2 (mm)
38 (1-1/2")	84	66	92	55
50 (2")				

new

INOX Τάπα Καταστρώματος

Οι Inox Τάτες Καταστρώματος με Καπάκι της Nuova Rade είναι κατάλληλες για καύσιμα, φρέσκο νερό ή λύματα. Η εκάστοτε χρήση φαίνεται από το ανάλογο χρώμα στο καπάκι για περισσότερη ευκολία: μπλε για φρέσκο νερό, κόκκινο για καύσιμα και καφέ για λύματα. Το κύριο μέρος είναι φτιαγμένο από ενισχυμένο PA. Το καπάκι κατασκευάζεται από Inox 316 και ενισχυμένο PA για περισσότερη αντοχή στον χρόνο και στο περιβάλλον της θάλασσας. Επίσης, έχει αλυσίδα για να μην χαθεί ή πέσει μέσα στο νερό. Οι συγκεκριμένες τάτες καταστρώματος εξασφαλίζουν σφιχτό κι ασφαλές κλείσιμο, καθώς κλείνουν με τη χρήση μανέλας.

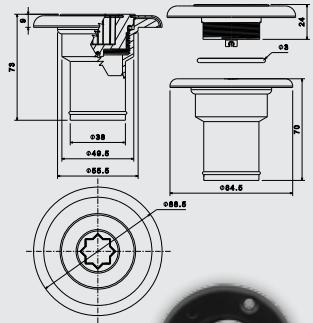

Κωδικός	Μοντέλο	Διάμετρος (mm)
198158	Νερού	38
198159	Καυσίμου	
198160	Απόβλητων	



Τάπα Καταστρώματος, Inox, με Εξαέρωση Ø 16mm

Οι Τάτες Καταστρώματος με Εξαέρωση της Nuova Rade είναι κατασκευασμένες από Inox. Ανάλογα με τη χρήση, μπορείτε να επιλέξετε τάτες κατάλληλες για καύσιμα ή νερό. Η ένδειξη χρήσης αναγράφεται στο πάνω μέρος της τάτας. Συνδυάζουν κομψό σχεδιασμό και πλήρη στεγανότητα, ενώ έχουν σχεδιαστεί με τέτοιο τρόπο ώστε να τοποθετούνται εύκολα στο κατάστρωμα. Το καπάκι έχει αλυσίδα για να μην χαθεί ή πέσει μέσα στο νερό. Οι τάτες καταστρώματος της Nuova Rade διατίθενται σε Ø 38 mm με εξαέρωση Ø 16 mm.

Κωδικός	74326	74327
Για χρήση	Καυσίμου	Νερού
Διάμετρος (mm)	38	



Εξοπλισμός Καταστρώματος

Τάπα Καταστρώματος, Ενισχυμένο PA

Αυτές οι τάτες καταστρώματος διαθέτουν 2 υλικά κατασκευής ώστε να συνδυάζουν ανθεκτικότητα, ελαφρύ βάρος και στιλ:
 - Το σώμα της τάτας καταστρώματος είναι κατασκευασμένο από ενισχυμένο υαλονημά
 - Καπάκι από ανοξείδωτο ασάλι 316 L
 - Στο καπάκι αναγράφεται το είδος υγρού (καύσιμα, νερό κλπ) που περιέχεται και ανοίγει χάρη στην ειδική λαβή ανοίγματος που διαθέτει



Κωδικός	Μοντέλο	Διάμετρος (mm/inch)	H (mm)	H1 (mm)	H2 (mm)	Διάμετρος D (mm)	Διάμετρος D1 (mm)	Διάμετρος D2 (mm)
197206	Νερού	38 / 1 1/2"	75	62	23	92	50	38
197203	Καυσίμου	51 / 2"						
197205	Πετρελαίου							

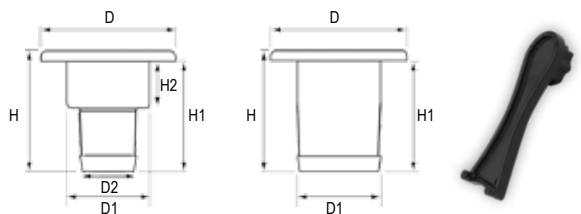

Πλαστική Τάπα Καταστρώματος, Flip Top Καπάκι

Κωδικός	Μοντέλο	Σωλήνας Ø (mm)
196275	Νερού	38 (1 1/2")
196265	Καυσίμου	38 (1 1/2")
196266		51 (2")
196267	Πετρελαίου	38 (1 1/2")
196268		51 (2")

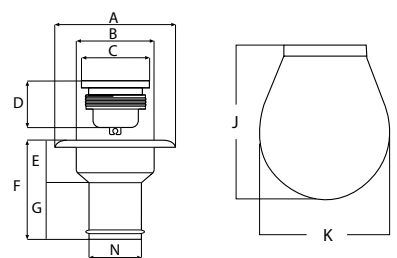

	A (mm)	Ø B (mm)	Ø C (mm)	D (mm)	E (mm)	F (mm)	G (mm)	Ø N (mm)	K (mm)	J (mm)
Ø 38	80x93	55	48	33	26	72	46	38	84	98
Ø 51	80x93	55	48	33	26	72	46	51	84	98



Ανταλλακτικό Καπάκι Τάπας Καταστρώματος με Αλυσίδα για Καύσιμα

Κωδικός | 195015



Ανταλλακτικό Καπάκι Τάπας Καταστρώματος με Αλυσίδα για Νερό

Κωδικός | 195016



Πλαστική Τάπα Καταστρώματος

Κωδικός	Μοντέλο	Σωλήνας Ø (mm)	Χρώμα
45298	Νερού	38 (1½")	Άσπρο
47618			Μπεζ
45299			Μαύρο
35011	Καυσίμου	38 (1½")	Άσπρο
50311			Μπεζ
45282		51 (2")	Άσπρο
45283			Μαύρο

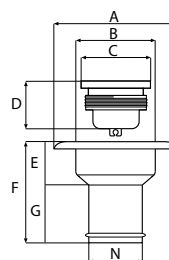

	A (mm)	Ø B (mm)	Ø C (mm)	D (mm)	E (mm)	F (mm)	G (mm)	Ø N (mm)
Ø 38	85	55	48	33	26	72	46	38
Ø 51	85	55	48	33	26	72	46	51

Θήκη με Τάπα Καταστρώματος

Κατασκευάζεται από πλαστικό και ενσωματώνει τάπα καταστρώματος Ø38mm.

Κωδικός	Μοντέλο	Σωλήνας Ø (mm)	Χρώμα
44306	Νερού	38	Άσπρο
50023	Καυσίμου		Μπεζ
50025	Πετρελαίου	38	Μπεζ
50024	Καυσίμου		Άσπρο

A (mm)	B (mm)	C (mm)	D (mm)	G (mm)	H (mm)	I (mm)
145	191	110	155	80	115	155

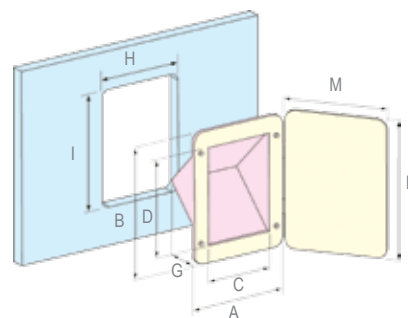

A (mm)	B (mm)	C (mm)	D (mm)	G (mm)	H (mm)	I (mm)	L (mm)	M (mm)
145	191	110	155	80	115	155	200	165

Θήκη με Τάπα Καταστρώματος και Καπάκι

Το κύριο μέρος είναι κατασκευασμένο από PA και το καπάκι από ASA.

Κωδικός	Μοντέλο	Σωλήνας Ø (mm)	Χρώμα
196419	Νερού	38	Άσπρο
196417	Καυσίμου		
196418	Πετρελαίου		
196415	Καυσίμου	50	

Θήκη για Τάπα Καταστρώματος

Κατασκευάζεται από PA υλικό.

Κωδικός	Χρώμα
44302	Άσπρο
647442	Μπεζ



Θήκη για Τάπα Καταστρώματος με Καπάκι

Το κύριο μέρος είναι κατασκευασμένο από PA και το καπάκι από ASA.

Κωδικός	Χρώμα
196414	Άσπρο

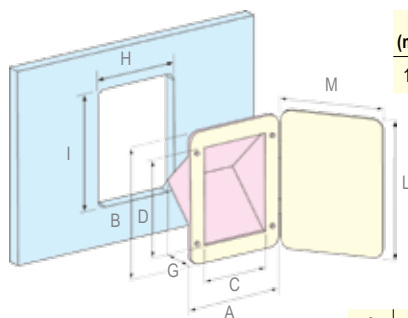

A (mm)	B (mm)	C (mm)	D (mm)	G (mm)	H (mm)	I (mm)
145	191	110	155	80	115	155

A (mm)	B (mm)	C (mm)	D (mm)	G (mm)	H (mm)	I (mm)	L (mm)	M (mm)
145	191	110	155	80	115	155	200	165



Σύστημα Εξαερισμού για Πορτάκι

Αεροδυναμικά σχεδιασμένο πανί, κατάλληλο για τον αερισμό της καμπίνας. Τοποθετείται σε ένα πορτάκι, προκειμένου να κατευθύνει τον αέρα στο εσωτερικό του σκάφους σας. Κατασκευάζεται από ανθεκτικό νάιλον για μεγάλη αντοχή στους δυνατούς ανέμους, ενώ εάν τοποθετηθεί σωστά, θα παραμείνει ακίνητο, χωρίς ενοχλητικούς θορύβους που προέρχονται από το ανέμισμα.

Κωδικός | 11087

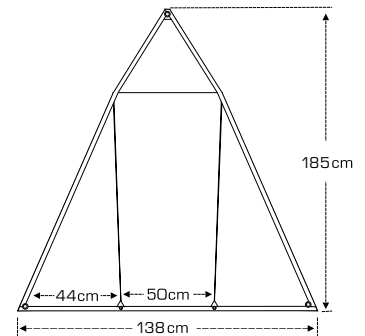

Σύστημα Εξαερισμού για Καταπακτή 4D Windtrap

- Παρέχει έναν εύκολο και αποτελεσματικό τρόπο για να διοχετεύετε αέρα στην καμπίνα σας
- Εφαρμόζει εσωτερικά σε ανοιχτή καταπακτή & με το σχοινί που διαθέτει μπορείτε να σηκώσετε το πάνω μέρος του
- Είναι σχεδιασμένο ώστε να "παγιδεύει" τον αέρα, οποιαδήποτε κατεύθυνση κι αν έχει, και να τον διοχετεύει μέσα στην καμπίνα μέσω της καταπακτής
- Κατασκευάζεται από polyester 420D χρώματος μπλε-ασημί
- Διατίθεται σε δύο διαφορετικά μεγέθη

Κωδικός	Διαστάσεις (mm)			Για Καταπακτές
	Μήκος	Πλάτος	Ύψος	
70982	300	300	800	Gebo: 70039 (505x375mm), 70043 (555x425mm), 70053 (330x330mm), 70054 (365x365mm), 70057 (475x475mm), 70058 (505x375mm)
				Lalizas: 11103 (250x606mm), 10264 (358x606mm), 11101 (460x511mm)
				Gebo: 70045 (555x555mm), 70046 (555x555mm), 70047 (555x555mm), 70059 (525x525mm), 70061 (525x525mm), 70062 (525x425mm), 70063 (555x425mm), 70064 (565x565mm), 70065 (565x565mm), 70066 (675x675mm)
70981	550	550	1260	

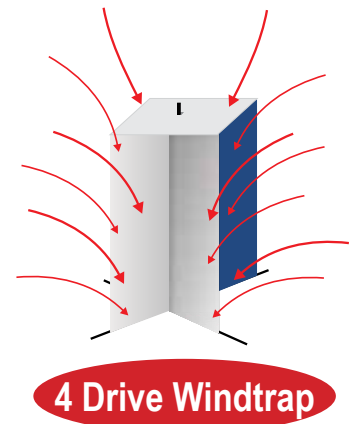

Εξοπλισμός Καταστρώματος



Θήκες Γενικής Χρήσης

Θήκη Γενικής Χρήσης, Πλάγιας Τοποθέτησης



196673

196675

Κατασκευάζεται από πολύ ανθεκτικό πλαστικό υλικό

Κωδικός	Περιγραφή	Χρώμα
196671	Δεξιά	Λευκό
196773	Αριστερά	
196673	Δεξιά με ποτηροθήκη	
196775	Αριστερά με ποτηροθήκη	

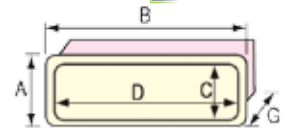

A (mm)	B (mm)	C (mm)	D (mm)	G (mm)	H (mm)	I (mm)
266	561	195	475	125	496	200



Θήκη Γενικής Χρήσης, 1/2 Ανοιχτή



Κωδικός | 45344

Χρώμα | Λευκό

A (mm)	B (mm)	C (mm)	D (mm)	G (mm)	H (mm)	I (mm)
170	420	120	370	100	380	130

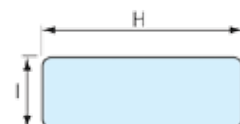

Θήκη Γυαλιών Ηλίου/Χερούλι

Κωδικός	Χρώμα	Μήκος (mm)	Ύψος (mm)
44535	Λευκό	175	85



Θήκη, Χωνευτή

Υψηλής ποιότητας θήκη, ιδανική για την αποθήκευση των αντικειμένων σας, όταν ταξιδεύετε. Εξοικονομεί πολύ χώρο στο κατάστρωμα, καθώς τα υπάρχοντά σας είναι οργανωμένα σε ένα μέρος. Προαιρετικά, μπορεί να τοποθετηθεί με μονό ή διπλό κάλυμμα, ώστε να προστατεύονται τα αντικείμενά σας από σπρίε του νερού. Μπορεί να τοποθετηθεί κάθετα ή οριζόντια σε οποιαδήποτε επίπεδη επιφάνεια και μπορείτε να την τοποθετήσετε εύκολα χρησιμοποιώντας σιλικόνη ή κόλλα πολυουρεθάνης. Αν χρειάζεται να χρησιμοποιήσετε βίδες για την τοποθέτηση, υπάρχουν μαρκαρισμένα σημεία στην πίσω πλευρά, όπου υποδεικνύουν τα σωστά σημεία τοποθέτησης. Κατασκευάζεται από πολύ ανθεκτικό πλαστικό υλικό ενώ τα καλύμματα είναι φτιαγμένα από φινί ακρυλικό (PMMA) για μεγαλύτερη αντοχή και ορατότητα. Διατίθεται σε διαφορετικές διαστάσεις και σε λευκό χρώμα.



11464



11459



11454

Κωδικός	A (mm)	B (mm)	C (mm)	H (mm)	I (mm)
11464	428	184	112,5	385	140
11459	545	245	121	485	193
11454	692	394	132	597	300

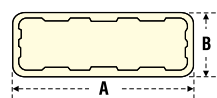

Μέγεθος ανοίγματος στο κατάστρωμα για εγκατάσταση.



11466



11458

Κάλυμμα Θήκης

Κατασκευάζεται από φινί ακρυλικό (PMMA) για μεγαλύτερη αντοχή και ορατότητα.

Κωδικός	Μήκος (mm)	Πλάτος (mm)	Πάχος (mm)
11466	385	68	4
11458	304	304	5

Διαλέξτε το σωστό Κάλυμμα Θήκης (Προαιρετικό)

Θήκες Χωνευτές Κωδικοί	Καλύμματα Θήκης - Κωδικοί	
	Σταθερό μονό	Συρταρωτό διπλό-οριζόντιο
11454	-	11458
11464	11466	-

Θήκη για Χαρτί Υγείας με Πορτάκι

Υψηλής ποιότητας Θήκη για Χαρτί Υγείας με Πορτάκι, ιδανική για τουαλέτα κάθε σκάφους. Διατίθεται σε διαστάσεις 160 x 160mm, σε λευκό χρώμα, και μπορεί να καλύψει τις ανάγκες σκάφους οποιοδήποτε μεγέθους. Είναι κατασκευασμένη από λευκό πλαστικό ASA για να προσφέρει αντοχή σε φθορές και χημικά και είναι σχεδιασμένη για εσωτερική χρήση. Είναι ιδανική για την αποθήκευση χαρτιού τουαλέτας, μαζί με το στήριγμα (195258). Διαθέτει πόρτα ανοίγματος 180°. Αυτή η θήκη τοποθετείται με κρυφές βίδες για διακριτική εμφάνιση.



A (mm)	B (mm)	C (mm)	D (mm)	E (mm)	F (mm)	G (mm)	H (mm)	I (mm)
160	160	118	128	118	167	162	125	135

Κωδικός 195263

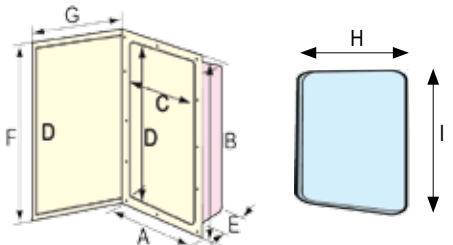

Θήκη Ντουζιέρας

Κατασκευασμένη από υλικό PA. Με εύκολη εγκατάσταση και σε λευκό χρώμα.

Κωδικός	Χρώμα
44301	Λευκό

A (mm)	B (mm)	C (mm)	D (mm)	G (mm)	H (mm)	I (mm)
145	191	110	155	80	115	155

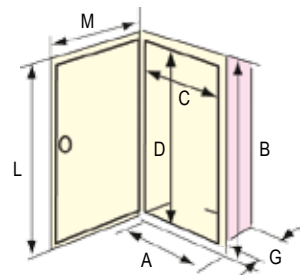

Θήκη Ντουζιέρας με Καπάκι

Το κύριο μέρος είναι κατασκευασμένο από PA και το καπάκι είναι από ASA. Με εύκολη εγκατάσταση και σε λευκό χρώμα.

Κωδικός	Χρώμα
196420	Λευκό
196471	

Κωδικός	A (mm)	B (mm)	C (mm)	D (mm)	G (mm)	H (mm)	I (mm)	L (mm)	M (mm)
196420	145	191	105	150	80	1115	155	200	165
196471	165	237	110	183	95	114	187	247	186

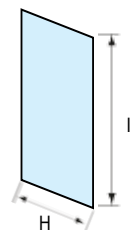

Εξοπλισμός Καταστρώματος



Θήκη για Τάπα Καταστρώματος

Κατασκευάζεται από ΡΑ. Με εύκολη εγκατάσταση. Διαθέσιμη σε άσπρο & μπλε χρώμα.

Κωδικός	Χρώμα
44302	Άσπρο
647442	Μπλε

A (mm)	B (mm)	C (mm)	D (mm)	G (mm)	H (mm)	I (mm)
145	191	110	155	80	115	155

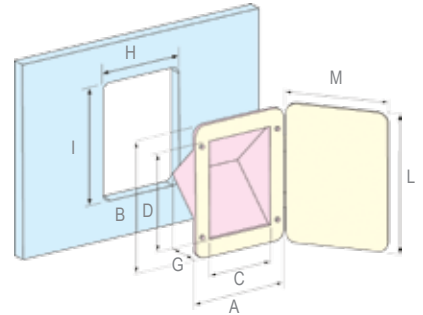

Θήκη για Τάπα Καταστρώματος με Καπάκι

Το κύριο μέρος είναι κατασκευασμένο από ΡΑ και το καπάκι από ΑSΑ. Με εύκολη εγκατάσταση. Διαθέσιμη σε άσπρο λευκό χρώμα.

Κωδικός	Χρώμα
196414	Άσπρο

A (mm)	B (mm)	C (mm)	D (mm)	G (mm)	H (mm)	I (mm)	L (mm)	M (mm)
145	191	110	155	80	115	155	200	165



Συνδυάστε με
Πολυουρεθάνες
σελίδα 394

Εξοπλισμός Καταστρώματος

Συνδυάστε με

Βίδες
σελίδα 216-217



Θήκη Διπλή για Ντουζίερα & Βρύση, με Καπάκι



Κωδικός	Χρώμα
55800	Λευκό
196686	Μπλε
55801	Χρώμιο



Θήκη για Κεφαλή Ντους, με Στρογγυλό Καπάκι

Κωδικός	Χρώμα
42575	Λευκό
46170	Χρώμιο

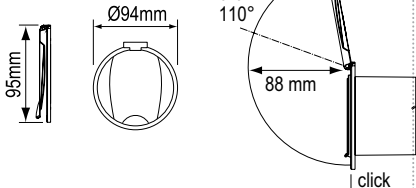

Θήκη για Κεφαλή Ντους, με Τετράγωνο Καπάκι

Κωδικός	Χρώμα
196399	Λευκό
196401	Χρώμιο

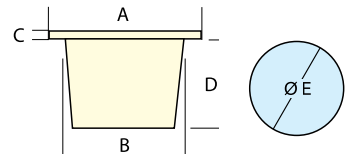

A (mm)	B (mm)	C (mm)	D (mm)	E (mm)
95	75	9	75	75



Θήκη για Βρύση Νερού, με Στρογγυλό Καπάκι

Είναι κατάλληλη για βρύση νερού και βρύση με μείκτη και διατίθεται με καπάκι σε λευκό ή χρώμιο χρώμα.

Κωδικός	Χρώμα
42576	Λευκό
46171	Χρώμιο

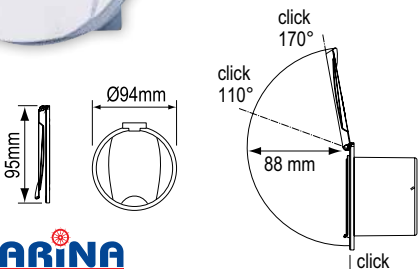

Θήκη για Βρύση Νερού, με Τετράγωνο Καπάκι

Είναι κατάλληλη για βρύση με μείκτη και περιλαμβάνει τσιμούχα. Διαθέσιμη σε λευκό και μπλε χρώμα.

Κωδικός	Χρώμα
196391	Λευκό
196395	Χρώμιο

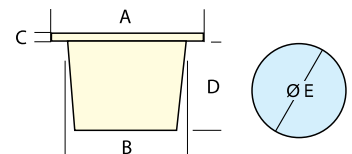

A (mm)	B (mm)	C (mm)	D (mm)	E (mm)
95	75	9	55	75



Θήκη για Ντους, Τετράγωνη, με Καπάκι

Κωδικός	37214
Χρώμα	Λευκό

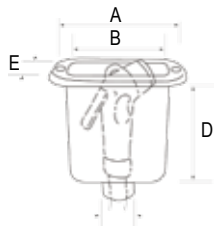

A (mm)	B (mm)	C (mm)	D (mm)	E (mm)
125	87	30	97	90

Συνδυάστε με
Πολυουρεθάνες
σελίδα 395



Θήκη για Ντους, Στρογγυλή, με Καπάκι

Κωδικός	35791
Χρώμα	Λευκό

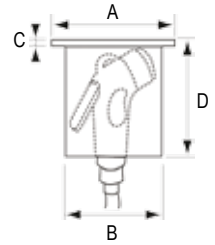

A (mm)	B (mm)	C (mm)	D (mm)
88	66	5	80



Θήκη για Διακόπτη Μπαταρίας με Αδιάβροχο Καπάκι

Η θήκη είναι κατασκευασμένη από υλικό ASA, ανθεκτικό στην ηλιακή ακτινοβολία, προστατεύοντας την μπαταρία από εξωτερικούς παράγοντες. Με υδατοστεγή τσιμούχα.

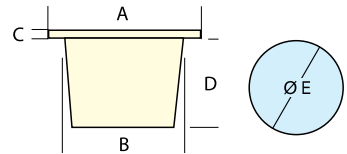

Κωδικός	Χρώμα
196383	Λευκό
196387	Μπεζ

A (mm)	Ø B (mm)	C (mm)	D (mm)	E (mm)
95	68	5	72	75



Κάλυμμα Θήκης Radio/CD

Είναι ιδανικό για την προστασία του Radio / CD player του σκάφους σας. Είναι κατάλληλο για όλες τις μονάδες 1 DIN (180mm x 50mm) της αγοράς. Διαθέσιμες επιλογές σε λευκό χρώμα με φλατ κάλυμμα, και σε διαφανές χρώμα με φλατ ή κυρτό κάλυμμα.



Κωδικός	Χρώμα
50281	Άσπρο
195265	Φιμέ Διαφανές, mat
196069	Φιμέ Διαφανές

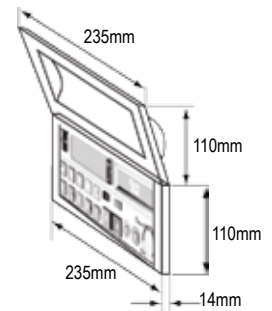

Θήκη για Ηλεκτρικό Πίνακα Ελέγχου με Πορτάκι

Αποτελεί την ιδανική λύση για να αποθηκεύσετε τον ηλεκτρικό πίνακα ελέγχου του σκάφους. Κατασκευάζεται από υψηλής ποιότητας πλαστικό ASA, ανθεκτικό στην UV ακτινοβολία. Είναι ειδικά σχεδιασμένο με αντιολισθητική επιφάνεια και μπορεί να τοποθετηθεί κάθετα. Αυτή η θήκη τοποθετείται με κρυφές βίδες για διακριτή εμφάνιση. Το λάστιχο EPDM παρέχει αντοχή στο νερό. Εγγυάται εύκολο άνοιγμα όταν χρειαστεί.

Κωδικός	196663
Χρώμα	Λευκό

A (mm)	B (mm)	C (mm)	D (mm)	E (mm)	F (mm)	G (mm)
275	375	180	280	75	200	300

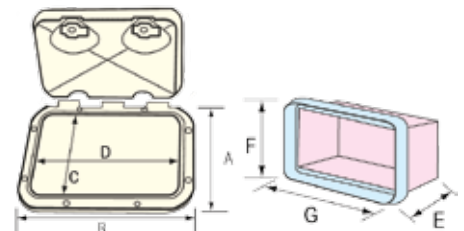

Εξοπλισμός Καταστρώματος

Θήκη για Πυροσβεστήρα

Επιτρέπει την ασφαλή και προστατευμένη αποθήκευση πυροσβεστήρα στο πιλοτήριο ή στο ταμπλό. Αυτό το προϊόν είναι αδιαπέραστο στις ακραίες καιρικές συνθήκες, στεγανό, και προσφέρει εύκολη και ασφαλή πρόσβαση σε καταστάσεις έκτακτης ανάγκης. Προσφέρει πολύ ακριβές κλείσιμο καπακιού/πόρτας. Κατασκευασμένο από λευκό, ανθεκτικό στην UV ακτινοβολία ASA. Η εξάλειψη των μετάλλων μειώνει την πιθανότητα τραυματισμών. Χωρίς αιχμηρές γωνίες. Χωρίς γυαλί για θραύση.

Κωδικός	Πυροσβεστήρας (kg)	Πορτάκι	Χρώμα
196461	1	Ναι	Λευκό
196666		Διαφανές	
50006		Όχι	
196465	2	Ναι	
196675		Διαφανές	
50010		Όχι	

Πυροσβεστήρας	A (mm)	B (mm)	C (mm)	D (mm)	E (mm)	F (mm)	G (mm)	H (mm)	I (mm)
1 kg	174	424	120	370	105	434	196	124	374
2 kg	204	474	150	415	120	484	226	154	424



Συνδυάστε με
Πυροσβεστήρες
σελίδα 55

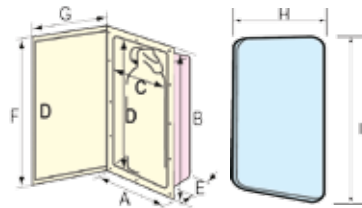

Εξοπλισμός Καταστροφώματος

Οριζόντια Τοποθέτηση

- Εύκολη τοποθέτηση
- Πολλές επιλογές τοποθέτησης

1. Με βίδες
2. Με βάση στήριξης (99826-7)

**Για όλες τις θήκες
“Store-All”**



Κάθετη Τοποθέτηση

1. Με βίδες
2. Με βάση στήριξης (99826-7)
3. Με βάση στήριξης για ρέλια (99824-5)

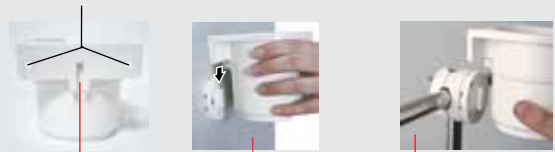

Store All Ισοθερμικό Κάλυμμα

Ειδικά φτιαγμένο για αυτούς που θέλουν να απολαμβάνουν ζεστό καφέ το χειμώνα και παγωμένα αναψυκτικά το καλοκαίρι. Κατασκευασμένο ούτως ώστε να διατηρεί το ρόφημα ή ποτό σας στην ίδια θερμοκρασία για μεγάλο διάστημα. Έχει σχεδιαστεί για να εφαρμόζει στα περισσότερα ποτήρια ή συσκευασίες. Μπορεί να χρησιμοποιηθεί σε συνδυασμό με τις διάφορες θήκες Store-All (94144-5, 94161, 99232).



Κωδικός	99828
Χρώμα	Μπλε
Εξω. Διάμετρος (cm)	8,1
Ύψος (cm)	10
Εσωτερική Διάμετρος (cm)	6,5

Store-All Θήκη για Αναψυκτικό/Κούπα

Με αυτή την πρακτική θήκη αναψυκτικού/κούπας μπορείτε να είστε σίγουροι ότι το ποτήρι σας θα παραμείνει σταθερό εν πλω. Τοποθετείται εύκολα σε οποιαδήποτε λεία επιφάνεια, με την ειδική βάση (99824-7) στην πίσω ή κάτω πλευρά. Διατίθεται σε χρώμα λευκό και γραφίτη.



Κωδικός	94161	99232
Χρώμα	Άσπρο	Γραφίτης
Μήκος (cm)	11	
Πλάτος (cm)	11	
Ύψος (cm)	10	
Εσωτερική Διάμετρος (cm)	9 / 9,3	
Εσωτερικό Ύψος (cm)	9	



Store-All Θήκη για VHF/FRS

Με τη θήκη για VHF/FRS μπορείτε να αποθηκεύετε με ασφάλεια και σε εύκολα προσβάσιμο μέρος τις φορητές συσκευές επικοινωνίας. Χάρη στο πολύ μικρό μέγεθός της μπορεί να τοποθετηθεί εύκολα κοντά στο τιμόνι ακόμα και του μικρότερου σκάφους. Για την τοποθέτησή της χρησιμοποιήστε τις ειδικές βάσεις (99824-7 - δεν συμπεριλαμβάνονται) και κουμπώστε τις πίσω ή κάτω από τη συσκευή. Η θήκη διατίθεται σε χρώμα λευκό.



Κωδικός	94152
Χρώμα	Άσπρο
Μήκος (cm)	13,5
Ύψος (cm)	11,5
Πλάτος (cm)	8
Μήκος Εσωτερικό (cm)	9



Store-All Θήκη Γενικής Χρήσης

Η πρακτική αυτή θήκη είναι κατάλληλη για σφουγγάρια, βούρτσες, αντηλιακό ή οποιοδήποτε μικρό προσωπικό αντικείμενο. Τοποθετείται εύκολα με τις ειδικές βάσεις για θήκες (99824-7 - δεν συμπεριλαμβάνονται), όπου η θήκη κουμπώνει πάνω στον τοίχο, στην κονσόλα ή ακόμη και πάνω στα ρέλια. Διατίθεται σε χρώμα λευκό.



Κωδικός	94160
Χρώμα	Άσπρο
Μήκος (cm)	19
Ύψος (cm)	10
Πλάτος (cm)	11,3
Πλάτος Εσωτερικό (cm)	14,3

Store-All Θήκη Διπλή για Κινητά Τηλέφωνα & GPS

Η θήκη αυτή είναι ιδανική για την αποθήκευση φορητών ηλεκτρονικών συσκευών. Μπορεί να τοποθετηθεί κάθεται ή σε οποιαδήποτε επίπεδη επιφάνεια χρησιμοποιώντας την ειδική βάση για ρέλια ή για επιφάνειες (99824-7), η οποία σας επιτρέπει να αφαιρέσετε τη θήκη εύκολα και γρήγορα. Διατίθεται σε χρώμα λευκό.



Κωδικός	94150
Χρώμα	Άσπρο
Μήκος (cm)	18,5
Ύψος (cm)	10,5
Πλάτος (cm)	9



Store-All Θήκη Διπλή, Γενικής Χρήσης

Η ιδανική θήκη για εσάς αν δεν έχετε αποθηκευτικούς χώρους για μικρά αντικείμενα στο σκάφος σας! Έχει θήκη για ποτήρι και μια ακόμη θήκη για γυαλιά, αντηλιακό κ.α. Τοποθετείται εύκολα, κάθεται, αλλά και σε επίπεδη επιφάνεια, με τη χρήση της ειδικής βάσης για ρέλια ή για επιφάνειες (99824-7), επιτρέποντάς να αφαιρέτε τη θήκη όποτε θέλετε. Διατίθεται σε χρώμα λευκό.



Κωδικός	94144
Χρώμα	Άσπρο
Μήκος (cm)	26,5
Ύψος (cm)	10
Πλάτος (cm)	11

Store-All Θήκη Πτυσσόμενη για Κούπα/Αναψυκτικό

Ιδανική για χρήση σε μικρά σκάφη ή σε πολύ περιορισμένους χώρους. Η πτυσσόμενη κατασκευή της σας δίνει τη δυνατότητα να την κλείνετε όταν δεν τη χρησιμοποιείτε. Προσαρμόζεται στο μέγεθος της κούπας ή του ποτηριού και τοποθετείται μόνιμα είτε με τις βίδες που συμπεριλαμβάνονται, είτε με τη χρήση της ειδικής βάσης για ρέλια ή επιφάνειες (99824-7). Διατίθεται σε χρώμα λευκό και γραφίτη.



Κωδικός	96866	99230
Χρώμα	Άσπρο	Γραφίτης
Ύψος (cm)		11
Μήκος (cm)		10
Πλάτος (cm)		10,5
Μήκος Εσωτερικό (cm)		9,2

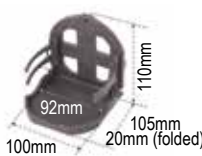

Store-All Θήκη Διπλή, Πτυσσόμενη Γενικής Χρήσης

Όταν ο χώρος στο κατάστρωμα είναι πολύ περιορισμένος ακόμα και για μικρά αντικείμενα όπως κλειδιά, γυαλιά, αναψυκτικά τότε χρειάζεστε αυτή τη διπλή πτυσσόμενη θήκη γενικής χρήσης. Χάρη στο μηχανισμό που διαθέτει μπορείτε να τη χρησιμοποιείτε μόνο όταν τη χρειάζεστε και να τη διπλώνετε σε άλλη περίπτωση. Έχει θήκη για ποτήρι, ανοξείδωτες βίδες για μόνιμη τοποθέτηση. Επιπλέον, μπορεί να τοποθετηθεί πάνω στα ρέλια, χρησιμοποιώντας την ειδική βάση (99824-5), η οποία σας επιτρέπει να αφαιρέσετε εντελώς τη θήκη ανά πάσα στιγμή. Διατίθεται σε χρώμα λευκό και γραφίτη.



Κωδικός	96865	98591
Χρώμα	Άσπρο	Γραφίτης
Μήκος (cm)		25,8
Ύψος (cm)		11
Πλάτος (cm)		10,5

Store-All Γάντζος Γενικής Χρήσης, Σετ 2 τμχ

Είναι ιδανικός για πολλαπλές χρήσεις πάνω στο σκάφος. Μπορείτε να τον τοποθετήσετε σε μια επίπεδη επιφάνεια του σκάφους σας και να τον χρησιμοποιήσετε για να κρεμάσετε ρούχα ή πετσέτες κ.λπ. Διατίθεται σε συσκευασία των δύο, χρώμα λευκό ή γραφίτη. Κατασκευάζεται από πλαστικό.



Κωδικός	94126	99231
Χρώμα	Άσπρο	Γραφίτης
Μήκος (cm)		2,5
Ύψος (cm)		7,5
Πλάτος (cm)		3

Store-All Βάση για Σακούλα Σκουπιδιών

Διατηρήστε καθαρό και τακτοποιημένο το σκάφος σας. Η συγκεκριμένη βάση μπορεί να τοποθετηθεί εύκολα σε οποιαδήποτε επίπεδη και ομοιόμορφη επιφάνεια, χρησιμοποιώντας τη βάση στήριξης για επίπεδες επιφάνειες ή για ρέλια (99824-7), έτσι ώστε να μπορείτε να την αποθηκεύσετε εύκολα και γρήγορα, εάν χρειάζεται. Το κάλυμμα εμποδίζει την έξοδο των απορριμμάτων από τη σακούλα. Μπορείτε να χρησιμοποιήσετε κοινές τσάντες σούπερ μάρκετ ή σακούλες απορριμμάτων κουζίνας. Διατίθεται σε χρώμα λευκό.



Κωδικός	94146
Χρώμα	Άσπρο
Μήκος (cm)	28
Ύψος (cm)	6,5
Πλάτος (cm)	13,7



Store-All Βάση Στήριξης Θήκης για Ρέλια



Αυτή η βάση στήριξης σας επιτρέπει να εγκαταστήσετε τις θήκες Store-All ημι-μόνιμα. Απλά βιδώνετε τη βάση στα ρέλια και μετά βάζετε συρταρωτά τη θήκη. Όταν δε θέλετε να χρησιμοποιήσετε τη θήκη, απλά την αφαιρείτε με τον ίδιο τρόπο. Η βάση θα παραμείνει στη θέση της, μέχρι να την ξαναχρησιμοποιήσετε. Διατίθεται σε χρώμα λευκό και γραφίτη.

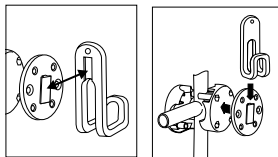

Κωδικός	99825	99824
Χρώμα	Άσπρο	Γραφίτης
Διάμετρος (cm)	6	
Πλάτος (cm)	4,5	

Store-All Βάση Στήριξης Θήκης

Αυτή η βάση στήριξης σας επιτρέπει να εγκαταστήσετε τις θήκες Store-All ημι-μόνιμα. Απλά βιδώνετε τη βάση στην επιφάνεια που εσείς θέλετε και μετά βάζετε συρταρωτά τη θήκη. Όταν δε θέλετε να χρησιμοποιήσετε τη θήκη, απλά την αφαιρείτε με τον ίδιο τρόπο. Η βάση θα παραμείνει στη θέση της, μέχρι να την ξαναχρησιμοποιήσετε. Διατίθεται σε χρώμα λευκό και γραφίτη.

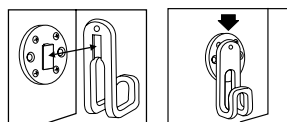

Κωδικός	99827	99826
Χρώμα	Άσπρο	Γραφίτης
Διάμετρος (cm)	6	
Πάχος (mm)	9	

Store-All Θήκη με Διχτάκι και Πλαστικό Πλαίσιο, Άσπρη

Αυτή η θήκη με ελαστικό διχτάκι από ανθεκτικό (πλαστικό) είναι ιδανική για την τοποθέτηση όλων των αντικειμένων στο σκάφος. Κατασκευάζεται από πλαστικό ανθεκτικό στην περιώδη ακτινοβολία και στα χημικά. Εφαρμόζεται πολύ εύκολα, είτε με βίδες, είτε με ειδικό αυτοκόλλητο (περιέχονται στην συσκευασία), ιδανικό για φουσκωτά και ανοιχτά σκάφη. Διατίθεται σε σε λευκό χρώμα.



Κωδικός	Χρώμα	Πάχος (mm)	Ύψος (mm)	Πλάτος (mm)
11900	Λευκό	20	120	205
11901		10		

Εξοπλισμός Καταστρώματος

CAN HOLDER Θήκη

Μοναδικό και χρήσιμο αξεσουάρ, ιδανικό για να κρατάει και να διατηρεί δροσερά αναψυκτικά και μικρά μπουκάλια. Διαθέτει ενιαία κατασκευή και δεν χρειάζονται επιπλέον ανταλλακτικά. Διατηρεί τα επίπεδα θερμοκρασίας του τοποθετημένου αντικείμενου. Μπορεί επίσης να χρησιμοποιηθεί για κινητά τηλέφωνα, γυαλιά, φορητό VHF και GPS κ.λπ. Είναι κατασκευασμένο από τεχνολογία Flexible Integral PU Skin Foam και μπορεί να εφαρμοστεί σε όλα τα ρέλια, καθιστώντας το απαραίτητο αξεσουάρ στο σκάφος.

470089

197762

ΡΕΛΙΑ (Ø) (mm)	M (mm)	Π (mm)	Υ (mm)	⊕ (kg)
22-26	130	90	100	0,25



ALVEA Δίσκος Συγκράτησης Ποτών

Το ALVEA είναι ένας μοναδικός και χρήσιμος δίσκος συγκράτησης για ποτήρια και μπουκάλια, κατασκευασμένο από Flexible Integral PU Skin Foam και μη αντιολισθητικό υλικό. Χάρη στο διαμορφωμένο σχέδιο, τα ποτήρια - είτε πλαστικά είτε γυάλινα - συγκρατούνται σταθερά ακόμη και όταν είναι άδεια ή κατά τη διάρκεια ισχυρών ανέμων. Το ALVEA είναι χρήσιμο και ιδανικό για κάθε σκάφος. Επιπλέον, το τραπέζι με αυτή τη βάση για ποτήρια μένει πάντα τακτοποιημένο. Ο δίσκος είναι εύκολο να καθαριστεί, χρησιμοποιώντας μόνο σαπούνι και νερό.



473084

M (mm)	Π (mm)	Υ (mm)	⊕ (kg)
270	230	50	0,3





Μάτσα με Παξιμάδι και Ροδέλα, Inox 316

Επιφάνεια*: Ε.Ρ. - Σώμα: Σφρηλάτο - Βίδα: Χυτή

Κωδικός	Μέγεθος (mm)	A (mm)	B(mm)	C (mm)	D (mm)	E(mm)
91394	6 x 40	26	16	74	6	40
91396	6 X 80	26	16	112	6	80
91744	6 x 100	26	16	133	6	100
96951	8 x 38	32	20	78	8	38
91397	8 x 80	32	20	120	8	80
91749	10 x 80	40	25	128	10	80
91399	10 x 100	40	25	148	10	100
91752	10 x 140	40	25	188	10	140
91755	12 x 140	48,8	30	200	12	140
96955	12 x 180	48,8	30	240	12	180

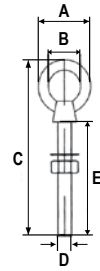

Μάτσα Στριφώνι με Μάτι, Inox 316

Επιφάνεια*: Ε.Ρ.

Κωδικός	Μέγεθος (mm)	A (mm)	B(mm)	C (mm)	D (mm)
96976	4 x 45	4	8,5	45	30
97003	6 x 55	6,5	12	57,3	45
97001	8 x 80	8	16	80	55
92783	10 x 80	10	20	78	59

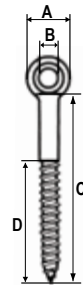

Μάτσα Στριφώνι με Σπειρώμα μέχρι τη Μέση, Inox 316

Επιφάνεια*: Ε.Ρ. - Σώμα: Χυτό

Κωδικός	Μέγεθος (mm)	A (mm)	B(mm)	C (mm)	D (mm)
92858	6 x 40	16	6	62,5	41
92860	6 x 80	16	6	80	55
93188	6 x 100	16	6	100	65
93179	8 x 60	18,5	8	62	40
93181	8 x 100	18,5	8	100	65
92862	10 x 80	22	10	82	66
93183	10 x 120	22	10	103	62
93185	12 x 120	27	12	123	98
93187	12 x 160	27	12	160	120

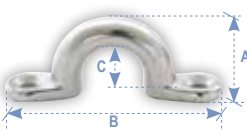

Μάτσα Γέφυρα, AISI 316

Κωδικός	98521	98522	98523
Μέγεθος (mm)	4	5	6
A (mm)	15,5	17,5	20
B (mm)	44	52	56
C (mm)	10	12	14

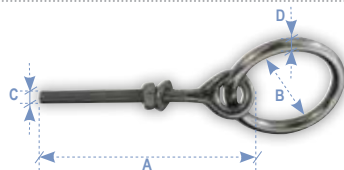

Μάτσα με Κρίκο και Παξιμάδι, AISI 316

Κωδικός	98531	98532	99219	99220
A (mm)	75	75	100	120
B (mm)	35	45	50	60
C (mm)	M6	M8	M10	M12
D (mm)	6	8	10	12

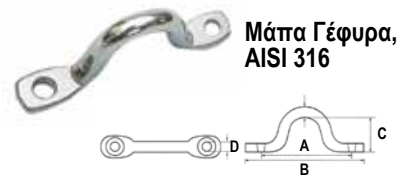

Μάτσα Γέφυρα, AISI 316

Κωδικός	97027	97028	97029	97030	97032
Μέγεθος (mm)	4	5	6	8	10
A (mm)	40	50	57	63	78
B (mm)	32	40	44	47	65
C (mm)	11	13	16	17	18
D (mm)	3,2	4,2	5,2	5,2	6,4

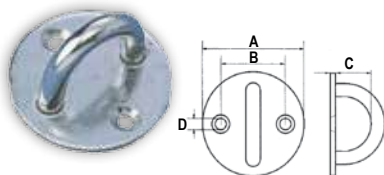

Μάτσα με Μάτι, Στρογγυλή, AISI 304

Κωδικός	95675	95676	95677
Μέγεθος (mm)	5	6	8
A (mm)	33	40	50
B (mm)	20	23	30
C (mm)	12	17	21
D (mm)	4,2	4,2	5,2

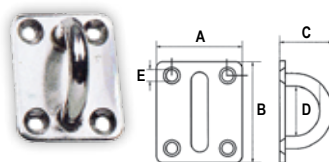

Μάτσα με Μάτι, Παράλληλόγραμμη, AISI 304

Κωδικός	91391	91392	91393
Μέγεθος (mm)	5	6	8
A (mm)	30	35	40
B (mm)	35	40	50
C (mm)	19	26	33
D (mm)	14	18	20
E (mm)	4,2	5,2	5,2

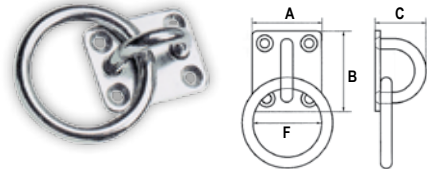

Μάτσα με Κρίκο, AISI 304

Κωδικός	92852	92853	92854
Μέγεθος (mm)	5	6	8
A (mm)	30	35	40
B (mm)	35	40	50
C (mm)	19	26	33
F (mm)	30	40	50

Μάπες



Μάπα με Μάτι, Τύπου Διαμάντι, AISI 304

Κωδικός	90447	91733	91734
Μέγεθος (mm)	5	6	8
A (mm)	37	50	60
B (mm)	59	64	80
C (mm)	22	26	33
D (mm)	11	15	18
E (mm)	4,2	4,2	5,2

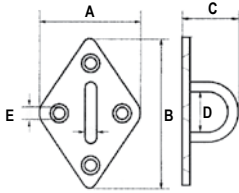

Μάπα Θηλυκή, AISI 316

Κωδικός	92864	92865	92866	92812
Μέγεθος (mm)	6	8	10	12
A (mm)	16	20	25	30
B (mm)	31	36	45	54
C (mm)	6	8	10	12

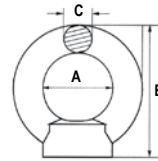

Μάπα Καταστρώματος, AISI 316, M. 34-65mm, Διάμ. 5mm

Κωδικός | 92695



Μάπα Καταστρώματος, AISI 316, M. 34mm, Διάμ. 5mm

Κωδικός | 92692



Μάπα σε Οριζόντια Καμπυλωτή Βάση, Δακτύλιος Διάμ. 5mm

Κωδικός | 92755



Μάπα σε Κάθετη Καμπυλωτή Βάση, Δακτύλιος Διάμ. 5mm

Κωδικός | 92756



Μάπα Τριγωνική, Δακτύλιος Διάμ. 6mm, Τρύπες Διάμ. 5mm

Κωδικός | 92762



Μάπα σε Κάθετη Καμπυλωτή Βάση, Δακτύλιος Διάμ. 6mm, Τρύπες Διάμ. 5mm

Κωδικός | 92764

Ναυτικά Κλειδιά

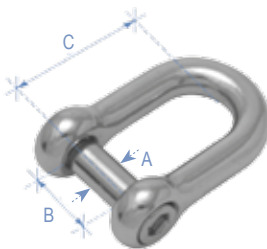

Ναυτικό Κλειδί, Τύπου D, με Εσωτ. Εξαγωνικό Πείρο, AISI 316

Κωδικός	90434	90468	90469	90470
Μέγεθος (mm)	6	8	10	12
A (mm)	6	8	10	12
B (mm)	13	16	19	25
C (mm)	28	36	43	57
Όριο αντοχής (kg)	100	200	320	520

*Επιφάνεια: Ε.Ρ. Σώμα: Χαυτό, Πείρος: Σφυρήλατος

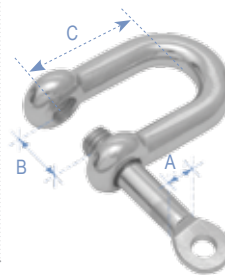

Ναυτικό Κλειδί, Τύπου D, με Πείρο που Κλειδώνει, AISI 316

Κωδικός	91863	91864	91865	92145	97000
Μέγεθος (mm)	5	6	8	10	12
A (mm)	4,40	5,25	7,10	8,90	10,7
B (mm)	10	12	16	20	24
C (mm)	20	24	35	40	48
T.D.L.*	1,000	1,400	2,800	4,000	6,200
R.W.L.*	250	350	700	1,000	1,550

*Επιφάνεια: Ε.Ρ. Σώμα: Χαυτό, Πείρος: Σφυρήλατος

Ναυτικό Κλειδί, Τύπου D, AISI 316

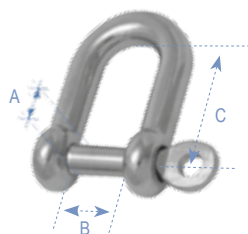

Κωδικός	90432	91189	91190	96694	91191	96881	91192	91193	91194	91195	91196
Μέγεθος (mm)	4	5	6	7	8	9	10	12	13	14	16
A (mm)	4	4,8	5,8	6,8	7,8	8,8	9,8	11,8	12,8	13,8	15,8
B (mm)	8	10	12	14	16	18	20	24	26	28	32
C (mm)	16	20,21	24,25	28,37	32,48	36,66	40,8	49,27	53,68	57,97	66,7
Όριο αντοχής (kg)	55	80	100	150	200	260	320	520	580	660	800

*Επιφάνεια: Ε.Ρ. Σώμα: Χαυτό, Πείρος: Σφυρήλατος



Ναυτικό Κλειδί, Τύπου D, Γαλβανιζέ

Κωδικός	99229	98506	98507	98557	98558	98508	98509
Διάμετρος (mm)	5	6	8	10	12	14	16

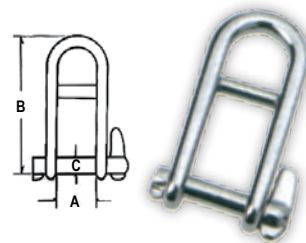

Ναυτικό Κλειδί, Μακρύ με Πείρο Ασφαλείας & Μπάρρα, Inox 316

Κωδικός	90435	90466	90467
Μέγεθος (mm)	5	6	8
A(mm)	13	15	21
B(mm)	40	46	64
C(mm)	5	6	8

Ναυτικό Κλειδί, Τύπου D, με Οβάλ Πείρο, Inox 316

Κωδικός	96884	91880	91304	91305	96966	91306	91307
Μέγεθος (mm)	4	5	6	8	9	10	12
A(mm)	4	5	6	8	9	10	12
B(mm)	8	10	12	16	18	20	24
C(mm)	16	20	24	32	36	40	48
Όριο αντοχής (kg)	400	800	1200	1800	2500	3200	4400

Επιφάνεια*: Ε.Ρ. Σώμα: Χυτό, Πείρος: Χυτός

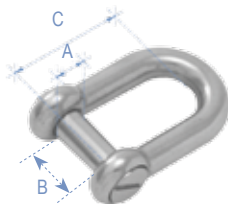

Ναυτικό Κλειδί Αγκυρας, Τύπου Ω, Γαλβανιζέ

Κωδικός	99414	99415	99416	99417	99418	99421
Μέγεθος (mm)	5	6	8	10	12	16
A(mm)	5	6	8	10	12	16
B(mm)	10	12	16	20	24	32
C(mm)	20,5	30	41	51	61	82

*Επιφάνεια: Ε.Ρ



Ναυτικό Κλειδί Αγκυρας, Τύπου Ω, Inox 316

Κωδικός	90433	91200	91201	91202	91203	91204	91205	91206	91207
Μέγεθος (mm)	4	5	6	8	10	12	13	14	16
A(mm)	4	4,8	5,8	7,8	9,8	11,8	12,8	13,8	15,8
B(mm)	8	10	12	16	20	24	26	28	32
C(mm)	18	22,5	27	36	45	54	58,5	63	72
Όριο αντοχής (kg)	55	80	100	200	320	520	580	660	800

*Επιφάνεια: Ε.Ρ, Σώμα: Χυτό, Πείρος: Σφυρήλατος

Ναυτικό Κλειδί, Τύπου D, Μακρύ, AISI 316

Κωδικός	91312	91313	91314	91315	91316	91221
Μέγεθος (mm)	4	5	6	8	10	12
A(mm)	4	5	6	8	10	12
B(mm)	8	10	12	16	20	24
C(mm)	32	39,5	48	64	80	96
Όριο αντοχής (kg)	90	100	150	250	500	600

*Επιφάνεια: Ε.Ρ. Σώμα: Χυτό, Πείρος: Σφυρήλατος

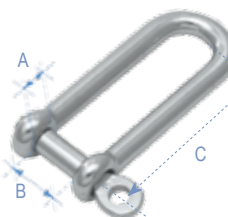

Κλειδί, Στριφτό, AISI 316

Κωδικός	91222	91223	91224	91225	91226	91227
Μέγεθος (mm)	4	5	6	8	10	12
A(mm)	4	5	6	8	10	11,8
B(mm)	8	10	13	16	20	25
C(mm)	24	30	35	47	52	57
Όριο αντοχής (kg)	200	450	650	1000	1400	2500

*Επιφάνεια: Ε.Ρ. Σώμα: Χυτό, Πείρος: Σφυρήλατος

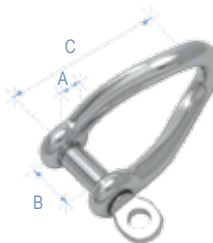

*Προτεινόμενο φορτίο λειτουργίας (R.W.L.) Είναι 1/4 του φορτίου παραμόρφωσης (T.D.L.). (E.P. : Επιφάνεια γυαλισμένη με τη χρήση ηλεκτρικού ρεύματος)

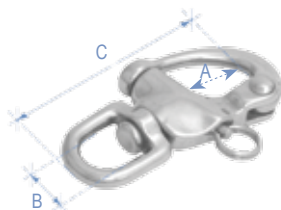

Μουσκέτο/Snap Shackle, με Στριφτάρι & Μάτι, Inox 316

Κωδικός	91329	91330	91331
A(mm)	12	16	22
B(mm)	12	16	22
C(mm)	70	87	123
T.D.L.*	1900	2900	3900

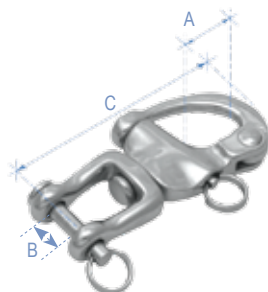

Μουσκέτο/Snap Shackle, με Στριφτάρι & Κλειδί με Πείρο, AISI 316, Χυτό

Κωδικός	90439	91722	91723
Τύπος	No. 1	No. 2	No. 3
A(mm)	12	16	22
B(mm)	12	12	16
C(mm)	69	90	128
Όριο αντοχής (kg)	362,88	544,32	816,48

*Επιφάνεια: Ε.Ρ. Σώμα: Χυτό, Πείρος: Χυτός

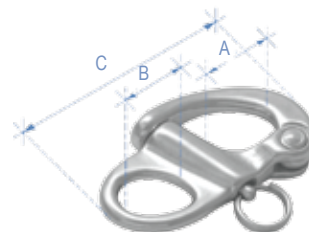

Μουσκέτο "Snap Shackle" με Μάτι, Inox 316

Κωδικός	91178	91179	91180
Τύπος	1	2	3
A(mm)	12	15	25
B(mm)	16	21	29
C(mm)	56	70	92,50
T.D.L.*	1,110	2,000	3,500
R.W.L.*	275	500	875

*Επιφάνεια: Ε.Ρ. Σώμα: Χυτό

Ναυτικά Κλειδιά



Ναυτικό Κλειδί, Σχήμα U, AISI 316

Κωδικός	Διάμ. (mm)	B (mm)	H (mm)	Όριο Αντοχής (kg)
92701	4	10	15	700
92702	4	12	24	700
92703	5	12	17	1050
92704	5	16	25	1050
92705	5	14	40	1050
92706	5	22	37	1050
92707	6	16	21	2050
92708	6	17	26	2050
92709	6	14	28	2050
92710	6	13	21	2050

Ναυτικό Κλειδί σε Σχήμα "U", με Ασφάλεια, AISI 316

Κωδικός	Διάμ. (mm)	B (mm)	H (mm)	Όριο Αντοχής (kg)
92713	4	10	15	700
92714	4	12	24	700
92472	4	10	14	600
92480	5	11,5	14,5	800
92715	5	12	17	1050
92723	5	14	40	1050
92716	5	16	25	1050
92717	5	22	37	1050
92718	6	16	21	1050
92719	6	17	26	2050
92720	6	14	28	2050

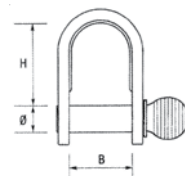

Εξοπλισμός Καταστρώματος

Όκια & Δέστρες

Όκιο, Inox 316

*Επιφάνεια: Η.Ρ. - Σώμα: Χαυτό

Η.Ρ. : Επιφάνεια γυαλισμένη με το χέρι

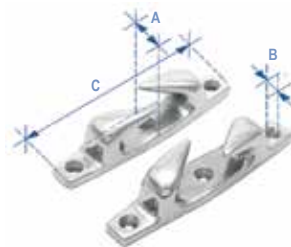

Κωδικός	97012	92796	92795	97015
Μέγεθος (In.)	Δεξί 4 1/2"	Δεξί 6"	Αριστερό 4 1/2"	Αριστερό 6"
A (mm)	19	34	19	34
B (mm)	5	6	5	6
C (mm)	114	150	114	150

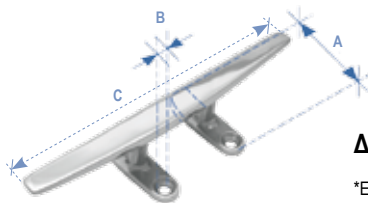

Δέστρα, Επίπεδη, Χαμηλή, Inox 316

*Επιφάνεια: Η.Ρ. - Σώμα: Χαυτό

Κωδικός	96970	96971	92797	92798
Μέγεθος (In.)	4"	5"	6"	8"
A (mm)	36	46	53	68
B (mm)	4,5	5,5	6,5	6,3
C (mm)	100	125	150	200

Η.Ρ. : Επιφάνεια γυαλισμένη με το χέρι

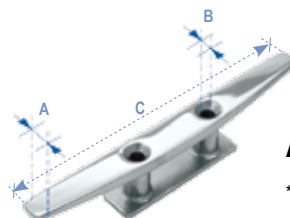

Δέστρα, Επίπεδη, Inox 316

*Επιφάνεια: Η.Ρ. - Σώμα: Χαυτό

Κωδικός	97010	97013	97016	97018	97021
Μέγεθος (In.)	4"	5"	6"	8"	10"
A (mm)	8	9	12	15	16
B (mm)	4,5	5,5	6,5	8,5	
C (mm)	100	125	150	200	250

Η.Ρ. : Επιφάνεια γυαλισμένη με το χέρι

Δέστρα, Χωνευτή, Inox 316

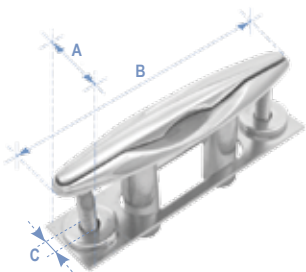

*Επιφάνεια: Η.Ρ. - Σώμα: Χατό

Κωδικός	96877	96878	96879
Μέγεθος (In.)	4,5"	6"	8"
A (mm)	30,5	38	50,8
B (mm)	121,6	160	214,3
C (Σπείρα)	5/16"-18	3/8"-16	

Η.Ρ. : Επιφάνεια γυαλισμένη με το χέρι



Δέστρα, AISI 316

Κωδικός	93548	93549
Μήκος (mm)	200	238
Ύψος (mm)	70	85
Βάση (mm)	170 x 70	200 x 65

Δέστρα, Κυλινδρική, Inox 316

*Επιφάνεια: Η.Ρ. - Σώμα: Χατό

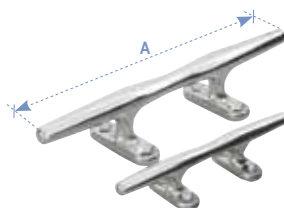

Κωδικός	92800	92801	92802	92803	92804
A (mm)	125	150	200	250	305

*Προτεινόμενο φορτίο λειτουργίας (R.W.L.) Είναι 1/4 του φορτίου παραμόρφωσης (T.D.L.). (E.P. : Επιφάνεια γυαλισμένη με τη χρήση ηλεκτρικού ρεύματος)

Δέστρα Σχοινού, Inox 316



Κωδικός	A (mm)	B (mm)	C (mm)	D (mm)	E (mm)	F (mm)
93286	150	45	10,5	30	47	89,5
93287	205	55	15	35	69	120
70641	300	85	22	50	83	160

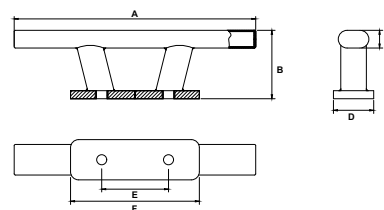

Δέστρα, Inox 316



Κωδικός	70640
Μήκος (mm)	120
Πλάτος (mm)	95
Ύψος (mm)	120
Διάμετρος (mm)	60



Δέστρα, Σχήμα U, Inox 316, με Σπείρωμα

Κωδικός	Σπείρωμα	A (mm)	B(mm)	C (mm)	D (mm)
91364	M6	32	60	54	5
91365		35	80	74	5
91366	M8	35	80	72	6
91367	M10	35	60	50	8
91368		35	80	70	8
91369		45	100	90	8
91370	M12	45	130	120	8
91371		50	90	78	10
91372	M12	50	130	118	10
91373	M14	60	155	140	12

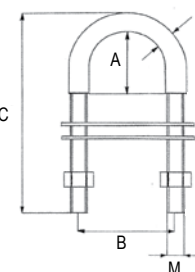

Δέστρα ΣΧ. Σφήνα, Πολυαμίδιο

Κωδικός | 16881

A (mm)	B (mm)	C (mm)	D (mm)	E (mm)
150	24	14	35	6

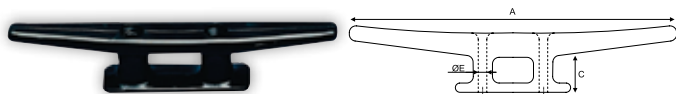
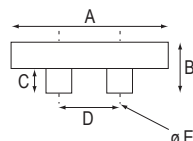

Δέστρα, Πολυαμίδιο

Κωδικός	Χρώμα	A (mm)	B (mm)	C (mm)	D (mm)	E (mm)
43377	Άσπρο	60	14	9	19	Ø 3
43378	Μαύρο					Ø 3
43380	Άσπρο	80	16	9	21	Ø 4
43381	Μαύρο					Ø 4
43383	Άσπρο	107,5	22	16	29	Ø 5
43384	Μαύρο					Ø 5
43386	Άσπρο	142	29	20	34	Ø 6
43387	Μαύρο					Ø 6
43389	Άσπρο	176	35	23,5	43	Ø 7
43390	Μαύρο					Ø 7
43392	Άσπρο	209	45	29	54	Ø 8,5
43393	Μαύρο					Ø 8,5



Όκιο Πλαστικό, Μαύρο, (ζεύγος - αριστερό, δεξί)

Κωδικός	44417	44420
Διαστάσεις (mm)	120 x 14	150 x 18

Εξοπλισμός Καταστρώματος

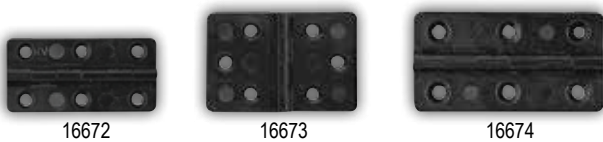

16672

16673

16674



43680



43683



43686



43668



43674



43647



43653



43659



43662

Μεντεσές Πλαστικός

Κωδικός	Χρώμα	Περιγραφή	Πείρος	M (mm)	Y (mm)	Πάχος (mm)	Ανοιγμα	Υλικό
16672	Μαύρο	Ορθογώνιος		30	60	-	255°	Πολυαμιδιο
16673	Μαύρο			60	40		255°	
16674	Μαύρο			40	75		230°	
43679	Άσπρο	Στρογγυλός		70	40	4.5 mm	270°	
43680	Μαύρο			90	40			
43682	Άσπρο	Ημι-Οβάλ		100	40	4.5 mm	270°	
43683	Μαύρο			100	40			
43685	Άσπρο			100	40			
43686	Μαύρο	Διπλός Οβάλ	Ανοξειδωτο Ατσάλι	100	40	4.5 mm	270°	
43667	Άσπρο			135	40			
43668	Μαύρο			63	40			
43673	Άσπρο			95	60			
43674	Μαύρο	Εξάγωνος		80	60	4.5 mm	270°	
43646	Άσπρο			100	60			
43647	Μαύρο			100	60			
43652	Άσπρο	Ασύμμετρος		100	60	4.5 mm	270°	
43653	Μαύρο			100	60			
43658	Άσπρο			100	60			
43659	Μαύρο							
43661	Άσπρο							
43662	Μαύρο							

Εξοπλισμός Καταστρώματος



Μεντεσές, Inox 316

Κωδικός	Περιγραφή	A (mm)	B (mm)	C (mm)	D (mm)	E (mm)	F (mm)	Πάχος (mm)
70648	Ανάστροφος	74	-	39,5	38,1	19,8	5,4	2
70650		47	37,9	20,8	30	21	4,2	1,5
70649	Κανονικός	74	-	39,5	38,1	19,8	5,4	2
70651		47	37,9	20,8	30	21	4,2	1,5

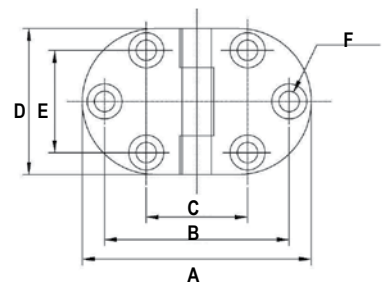

Μεντεσές, Κανονικός, Inox 316

Κωδικός	A (mm)	B (mm)	C (mm)	D (mm)	E (mm)	Πάχος (mm)
70652	35,7	25,4	37	23	5,4	2
70654	49	31,5	38	22,2	8	2

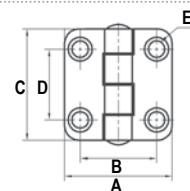

Μεντεσές με Γωνία, Κανονικός, Inox 316

Κωδικός	A (mm)	B (mm)	C (mm)	D (mm)	E (mm)	F (mm)	Πάχος (mm)
70653	35,3	23	36,5	22,2	5,4	10	2

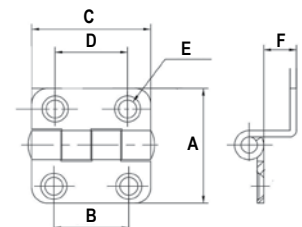

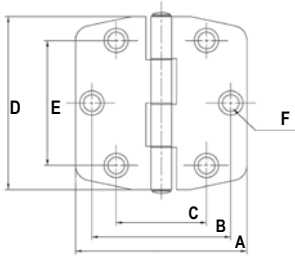

Μεντεσές, Κανονικός, Inox 316

Κωδικός	A (mm)	B (mm)	C (mm)	D (mm)	E (mm)	F (mm)	Πάχος (mm)
70655	74	60	39	75	54	7,2	2
70656	64	50	30	60	39	5,2	2

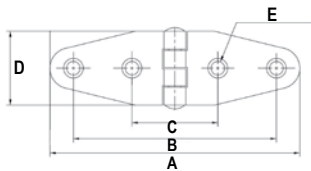

Μεντεσές, Inox 316

Κωδικός	Περιγραφή	A (mm)	B (mm)	C (mm)	D (mm)	E (mm)	Πάχος (mm)
70657	Κανονικός	101,6	82,5	34,9	30	5,4	2
70659		143	111	40,9	38,1	5,4	2
70658	Ανάστροφος	101,6	82,5	34,9	30	5,4	2

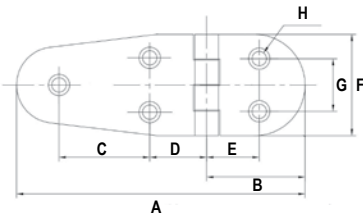

Μεντεσές, Κανονικός, Inox 316

Κωδικός	A (mm)	B (mm)	C (mm)	D (mm)	E (mm)	F (mm)	G (mm)	H (mm)	Πάχος (mm)
70660	108,8	37	34,1	21,4	19,75	38,1	19,8	5,4	2

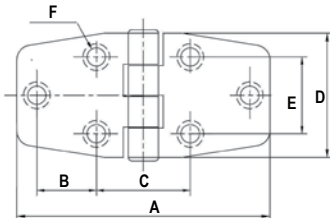

Μεντεσές, Inox 316

Κωδικός	Περιγραφή	A (mm)	B (mm)	C (mm)	D (mm)	E (mm)	F (mm)	Πάχος (mm)
70663	Ανάστροφος	76	28,2	17,9	37	23	5,4	2
70664	Κανονικός							

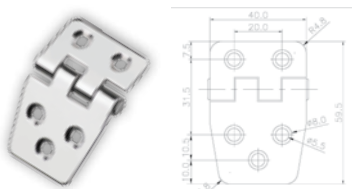
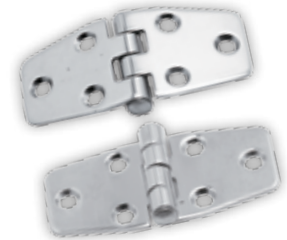

Μεντεσές, Ανάστροφος, Inox 316

Κωδικός	70661
Μήκος (mm)	55
Πλάτος (mm)	38
Πάχος (mm)	1,5

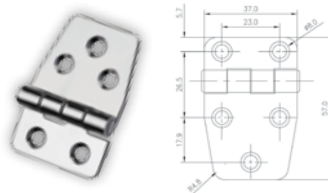

Μεντεσές, Κανονικός, Inox 316

Κωδικός	70662
Μήκος (mm)	54
Πλάτος (mm)	38
Πάχος (mm)	2

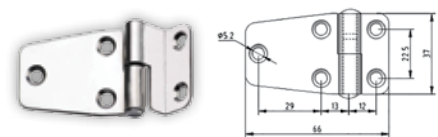

Μεντεσές με Γωνία, Κανονικός, Inox 316

Κωδικός	70665
Μήκος (mm)	70
Πλάτος (mm)	39
Πάχος (mm)	1,5
Ύψος Γωνίας (mm)	9

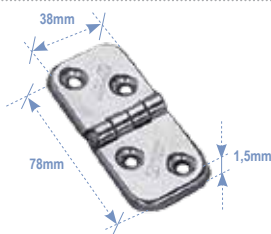

Μεντεσές, Inox 316

Κωδικός | 96103



Καταβάτης με Κλειδί, Υ.77mm, Π.30mm

Κωδικός | 99592



Καταβάτης Ασφαλείας με Αναμονή για Λουκέτο, Inox 304, 99 x 25mm

Κωδικός | 99591

Clip-on STANCHION Κάλυμμα

Το STANCHION είναι ένα μοναδικό κάλυμμα για τα κολωνάκια στα ρέλια. Παρέχει ιδανική προστασία για όλα τα πανιά πλήρης. Είναι κατασκευασμένο από Flexible Integral PU Skin Foam. Το STANCHION εμποδίζει τις φθορές στη Τζένοα που προκαλούνται από τις συνεχές τριβές με τα ρέλια. Τοποθετείται γρήγορα και με εύκολο τρόπο κλείνοντας 2 κλιπ.



○ 197757

M (mm)	Y (mm)	Π (mm)	Κ (kg)
100	70	34	0,06



Clip-on SAIL DEFENDER, Lifeline Κάλυμμα

Το SAIL DEFENDER είναι ένα μοναδικό, εύκαμπτο κάλυμμα για τις ενώσεις στα ρέλια. Μπορεί να εφαρμοστεί με εύκολο και γρήγορο τρόπο κλείνοντας τα 5 κλιπ. Είναι κατασκευασμένο από τεχνολογία Flexible Integral PU Skin Foam, παρέχοντας την ιδανική προστασία για όλα τα πανιά πλήρης. Το SAIL DEFENDER εμποδίζει τις φθορές στη τζένοα που προκαλούνται από τις συνεχές τριβές με τα ρέλια.



○ 197759

M (mm)	Y (mm)	Π (mm)	Κ (kg)
320	70	45	0,21



Σωλήνας, Inox



Κωδικός	10420	10421
Περιγραφή	Inox 316	Inox 304
Διάμετρος (mm)	25	25
Πλάτος (mm)	1	1
Μήκος (m)	3	3

Βάση στρογγυλή, 60°, Inox 316, Ø Βάσης 54mm



Κωδικός	70608
Διάμετρος (mm)	25

Βάση Στρογγυλή 90°, AISI 316, Ø Βάσης 54mm



Κωδικός	70616	70615
Διάμετρος (mm)	22	25

Βάση Στρογγυλή 45°, AISI 316



Κωδικός	98080	98081
Διάμετρος (mm)	22	25

Βάση Στρογγυλή 60°, Χυτή, AISI 316, Εσωτ. Ø 22mm



Κωδικός	92838	92839
Διάμετρος (mm)	22	25

Βάση Στρογγυλή 90°, Χυτή, AISI 316, Εσωτ. Ø 22mm



Κωδικός	92829	92830
Διάμετρος (mm)	22	25

Βάση Παραλληλόγραμμη 90°, Χυτή, AISI 316, Εσωτ. Ø22mm



Κωδικός	92832	92833
Διάμετρος (mm)	22	25

Βάση Παραλληλόγραμμη 60°, Χυτή, AISI 316



Κωδικός	92831	98082
Διάμετρος (mm)	22	25

Βάση Παραλληλόγραμμη 45°, AISI 316



Κωδικός	98083	98084
Διάμετρος (mm)	22	25

Γωνιακός Σύνδεσμος Τριών Δρόμων, AISI 316



Κωδικός	98087	98088
Διάμετρος (mm)	22	25

Γωνία 90°, Χυτή, AISI 316



Κωδικός	92836	92837
Διάμετρος (mm)	22	25

Ένωση Σχήματος T, 90°, Χυτή, AISI 316



Κωδικός	92834	92835
Διάμετρος (mm)	22	25

Σύνδεσμος T, 60°, AISI 316



Κωδικός	98085	98086
Διάμετρος (mm)	22	25



Ορθογώνια Βάση με Κλίση 90°, Inox 316, Ø25mm

Κωδικός | 95881



Στρογγυλή Βάση 90°, Inox 316, Ø25mm

Κωδικός | 95882



Ορθογώνια Βάση με Κλίση 60°, Inox 316, Ø25mm

Κωδικός | 95880



Σύνδεσμος T 90°, Inox 316, Ø25mm

Κωδικός | 70618



Σύνδεσμος T 60°, Inox 316, Ø25mm

Κωδικός | 70617



Σύνδεσμος για Ρέλι, Ενδιάμεσος 90°, Inox 316

Κωδικός | 96893
Μέγεθος (In.) | 1 (25mm)

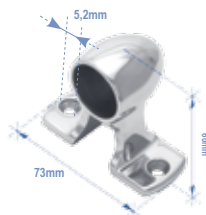

Σύνδεσμος για Ρέλι, Τερματικός 90°, Inox 316

*Επιφάνεια: H.P. - Σώμα: Χυτό
*H.P.: Επιφάνεια γυαλισμένη με το χέρι

Κωδικός | 96892
Μέγεθος (In.) | 1



43246

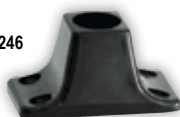

Βάση Παραλληλόγραμμη, για Σωλ.Ø22mm, Πλαστική, Μαύρη

Κωδικός	Διαστάσεις Βάσης (mm)	Διάμετρος (mm)	Μοντέλο
43246	74x39x38	22	90°
43247	89x39x44		60°

43247



44051

Σύνδεσμος-T, Μαύρος

Κωδικός	Μοντέλο	Για σωλήνα Ø (mm)
44051	T 90°	22
44052	T 60°	

44052



Δίχτυ για Ρέλια με Θηλιές 25mm

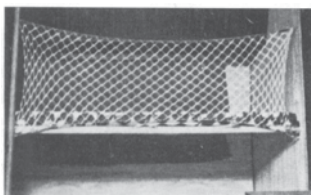

Κωδικός | 98289

* Πωλείται ανά τρέχον μέτρο

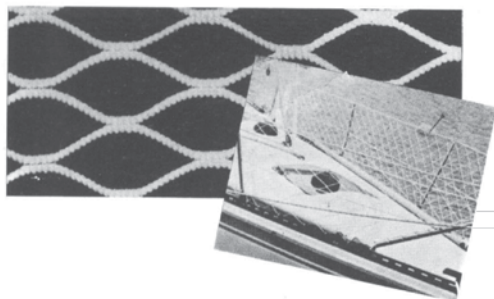

Δίχτυ για Ρέλια "Standard"

Το δίχτυ κατασκευάζεται από πολυεστέρα, ανθεκτικό στο θαλασσινό νερό και είναι κατάλληλο για την προστασία των ιστιών του σκάφους. Οι θηλιές του έχουν μέγεθος 25mm και το ύψος του είναι περίπου 20cm. Αν επεκταθεί σε ύψος, μπορεί να φτάσει και τα 60cm, προκαλώντας έτσι κάποια μείωση στο μήκος του.

Κωδικός | 98288

* Πωλείται ανά τρέχον μέτρο

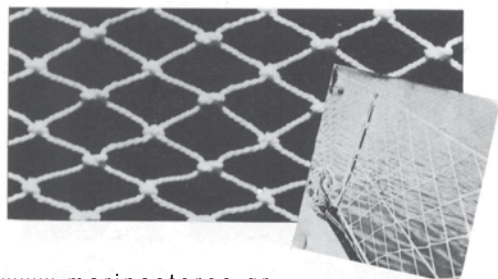

Δίχτυ για Ρέλια "Extra"

Το δίχτυ κατασκευασμένο από πολυαμίδιο, μεγάλης αντοχής στο θαλασσινό νερό, είναι κατάλληλο για την προστασία τόσο των ιστιών ενός σκάφους όσο και του πληρώματός του. Αποτελείται από θηλιές 25mm και το ύψος του είναι περίπου 20cm. Αν επεκταθεί σε ύψος, μπορεί να φτάσει και τα 60cm, προκαλώντας έτσι κάποια μείωση στο μήκος του.

Κωδικός | 98287

* Πωλείται ανά τρέχον μέτρο



Λουκέτο Θαλάσσης

- Αποτελείται από επιχρωμιωμένο μπρούτζινο σώμα
- Διαθέτει ανοξείδωτο λαίμο καθώς και ανοξείδωτα ελατήρια για μεγαλύτερη αντοχή στη σκουριά από το θαλασσινό νερό & τον ήλιο
- Αυτόματη επαναφορά του κλειδιού στην αρχική του θέση
- Αφαίρεση του κλειδιού με το λουκέτο ανοιχτό ή κλειστό
- Διατίθενται σε συσκευασίες του ενός, τριών και πέντε λουκέτων
- Στο σετ των 3 ή των 5 λουκέτων, όλα τα λουκέτα ανοίγουν με το ίδιο κλειδί



11143



11905



11906



11134



11135



11136



11137



11138



11139



11140



11141



11142

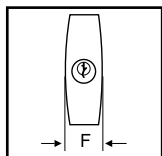
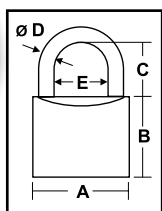

Κωδικός	Κανονικά					Μακρύλαιμα				Σετ 3 Λουκέτων, 30mm με κοινό κλειδί	Σετ 3 Λουκέτων μακρύλαιμα, 30mm με κοινό κλειδί	Σετ 5 Λουκέτων, 30mm με κοινό κλειδί
	11134	11135	11136	11137	11138	11139	11140	11141	11142	11143	11906	11905
A(mm)	25	30	40	50	60	25	30	40	50	30	30	30
B(mm)	24	29	33	40	45	24	29	33	40	29	29	29
C(mm)	16	21	23,5	29	31	24	30	41	75	21	30	21
D(mm)	4	5	6	8	9	4	5	6	8	5	5	5
E(mm)	13	15	20	26	32,5	13	15	20	26	15	15	15
F(mm)	12	13	14,5	17	18	12	13	14,5	17	13	13	13

Εξοπλισμός Καταστροφώματος



Κλειδαριά για Πορτάκια, Inox, Ø 12 mm

Κωδικός | 10274



Γάντζος για Πορτάκι, Inox 316

Κωδικός | 70611
Διαστάσεις (mm) | 26 x 79



Κλειδαριά Εξωλέμβιας Μηχανής, Inox 316

Για λουκέτο Ø 8mm

Κωδικός | 99525 | 99526
Μήκος (mm) | 235 | 280



Σετ Κλειδαριών για Πορτάκια TOP LINE/MID LINE/CLASSIC

Διάμετρος αφαλού 12mm

Κωδικός | 44813



Σετ Κλειδαριών για Πορτάκια Επιθεώρησης

Διάμετρος αφαλού 18,6mm

Κωδικός | 44810



Μηχανισμός Κλεισίματος Πόρτας, Πλαστικός

Κωδικός	Χρώμα	Υλικό	Διαστάσεις
43791	Μαύρο	Νάιλον	22 x 32 mm
13872	Λευκό		



Store-All Γάντζος Γενικής Χρήσης, Σετ 2 τμχ

Είναι ιδανικός για πολλαπλές χρήσεις πάνω στο σκάφος. Μπορείτε να τον τοποθετήσετε σε μια επίπεδη επιφάνεια του σκάφους σας και να τον χρησιμοποιήσετε για να κρεμάσετε ρούχα ή πετσέτες κ.λπ. Διατίθεται σε συσκευασία των δύο, χρώμα λευκό ή γραφίτη. Κατασκευάζεται από πλαστικό.

Κωδικός	94126	99231
Χρώμα	Άσπρο	Γραφίτης
Μήκος (cm)	2,5	
Ύψος (cm)	7,5	
Πλάτος (cm)	3	



Σύρτης για Πόρτα, Αντι-κραδασμικός

Κωδικός	Χρώμα	Υλικό	Διαστάσεις (mm)
43851	Λευκό	Πλαστικό	(25+60) x 30 x 13

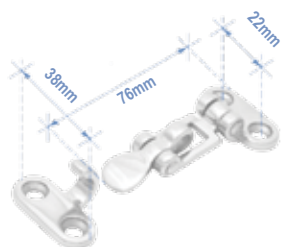

Γάντζος για Πορτάκι, Inox 316

Κωδικός	97008
Μέγεθος (In.)	3

*Επιφάνεια: Ε.Ρ. - Σώμα: Χατό
*Ε.Ρ.: Επιφάνεια γυαλισμένη με τη χρήση ηλεκτρικού ρεύματος



Γάντζος Εξωτερικός για Πορτάκι, από Επιχρωμιωμένο Μπρούτζο

Κωδικός	99070
Ύψος (mm)	100
Πλάτος (mm)	30
Διάμετρος (mm)	6,5



Γάντζος Εξωτερικός για Πορτάκι, από Επιχρωμιωμένο Μπρούτζο

Κωδικός	99071
Ύψος (mm)	100
Πλάτος (mm)	30
Διάμετρος (mm)	6,5



Γάντζος με Βάση Στήριξης, Inox 316

Κωδικός	97024	97025
Μέγεθος (mm)	38	41



Σύρτης Πόρτας, από Επιχρωμιωμένο Μπρούτζο

Κωδικός	99977	99978	99979
Μήκος (mm)	50	80	100



Σύρτης Πόρτας, από Επιχρωμιωμένο Μπρούτζο

Κωδικός	99980
Μήκος (mm)	80



Σύρτης Πόρτας, Inox 316

Κωδικός	99985
Μήκος (mm)	76



Γάντζος Εξωτερικός για Πορτάκι, Μπρούτζινος

Κωδικός	99804
---------	-------



Γάντζος Καμπίνας, από Επιχρωμιωμένο Μπρούτζο

Κωδικός	99814	99815	99816
Μήκος (mm)	50	100	150

Χερούλια & Λαβές



Χερούλι για Πορτάκι Επιθεώρησης 90°-180°

Κωδικός	Χρώμα
44197	Άσπρο
44198	Γκρι
47737	Μπεζ



Χερούλια για Πορτάκι EURO 2, ΣΕΤ

Κωδικός	44208
---------	-------



Χερούλια για Πορτάκια EURO 38 & EURO 57, ΣΕΤ

Κωδικός	195540
---------	--------



Χερούλι για Πορτάκια TOP LINE/MID LINE/CLASSIC

Κωδικός	Χρώμα
44206	Άσπρο
44207	Γκρι
47738	Μπεζ
196494	Χρωμίου
198133	Μαύρο



Χερούλι για Πορτάκι EURO 1

Κωδικός	195425
---------	--------



Λαβή Χωνευτή για Δάχτυλο, Πλαστική

Κωδικός	Χρώμα	Διαστάσεις (mm)	Ø Τρύπα (mm)
44227	Άσπρο	57 x 57	44
47752	Μπεζ	57 x 57	44



Χειρολαβή, Inox

Κωδικός	Μήκος (mm)	Διάμετρος (mm)
44209	475	22
44210	625	

Χερούλια & Λαβές



Χειρολαβή, Inox 316

Κωδικός	97686	97687	97688	97689
Διάμετρος (mm)	22			
Μήκος (mm)	300	500	650	850



Χειρολαβή, Σχήμα Π, Inox 316

Κωδικός	93508	93509	93510
Πλάτος (mm)	25		
Μήκος (mm)	300	400	500



Χειρολαβή για Πορτάκι, Inox 316, Μ.205mm, Υ. 55mm, M6

Ολικό Ύψος: 55mm, Μήκος Βάσης: 205mm, Πλάτος Βάσης: 40mm, Πάχος: 2,5mm

Κωδικός | 70642

Λαβή Καταπακτής, Χωνευτή, Inox 316

Κωδικός	98718
Διαστάσεις (mm)	56 x 66



Λαβή Καταπακτής, Χωνευτή, Inox 316

Κωδικός	98719
Διαστάσεις (mm)	76 x 57



Λαβή Καταπακτής, από Επιχρωμιωμένο Μπρούτζο

44mm x 38mm x 13mm (Μ x Π x Υ)

Κωδικός | 99817



Λαβή Καταπακτής, Μπρούτζινη

44mm x 38mm x 13mm (Μ x Π x Υ)

Κωδικός | 99818



Χειρολαβή, από Επιχρωμιωμένο Μπρούτζο

Κωδικός	99084
Μήκος (mm)	122
Πλάτος (mm)	33
Ύψος (mm)	29



Χειρολαβή/Σκαλοπάτι, Πλαστικό

Κωδικός | 90372



Χερούλι για Καταπακτή, Αριστερό, Σετ

Κωδικός | 70934



Χερούλι για Καταπακτή, Δεξί, Σετ

Κωδικός | 71213



Βίδες, Παξιμάδια & Ροδέλες



Βίδες, Παξιμάδια και Ροδέλες, Inox 316

Η σειρά SEA WARE από βίδες, παξιμάδια, ροδέλες και άλλα αξεσουάρ είναι ειδικά σχεδιασμένη για χρήση στη θάλασσα. Κατασκευασμένα από Inox 316 για μεγάλη αντοχή στο περιβάλλον της θάλασσας και τις καιρικές συνθήκες, έχουν λεία επιφάνεια και ιδανικό γυάλισμα. Για τη δική σας ευκολία οι βίδες και τα αξεσουάρ της σειράς διατίθενται συσκευασμένα σε blister.



BLISTER (Μικρή ποσότητα)

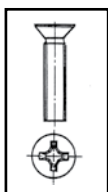

Βίδα Σταυρωτή, Φρεζιτή, Inox 316, DIN 965/ISO 7046

Κωδικός	11195	11196	11197	11198	11199	11200	11201	11202	11203	11204	11205	11206
Διάσταση (mm)	3x12	3x16	3x20	3x25	4x16	4x20	4x25	4x30	4x35	4x40	5x16	5x20
Ποσότητα (τμχ)	25	25	20	20	20	16	15	15	10	10	10	12

Κωδικός	11207	11208	11209	11210	11211	11212	11213	11214	11215	11216	11217
Διάσταση (mm)	5x25	5x30	5x40	5x50	5x60	6x25	6x30	6x40	6x50	6x60	6x70
Ποσότητα (τμχ)	10	8	6	4	4	6	6	5	4	3	2

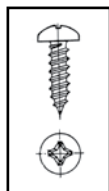

Λαμαρινόβιδα Σταυρωτή, Πομπέ Inox 316 DIN 7981/ISO 7049

Κωδικός	11218	11219	11220	11221	11222	11223	11224	11225	11226	11227	11228	11229	11230	11231
Διάσταση (mm)	2,9x9,5	2,9x13	2,9x16	2,9x19	2,9x25	3,5x9,5	3,5x13	3,5x16	3,5x19	3,5x25	3,5x32	4,2x9,5	4,2x13	4,2x16
Ποσότητα (τμχ)	20	20	20	20	20	20	20	20	20	20	16	20	20	20
Κωδικός	11232	11233	11234	11235	11236	11237	11238	11239	11240	11241	11242	11243	11244	11245
Διάσταση (mm)	4,2x19	4,2x25	4,2x32	4,2x38	4,2x50	4,8x16	4,8x19	4,8x25	4,8x32	4,8x38	4,8x50	5,5x19	5,5x25	5,5x32
Ποσότητα (τμχ)	15	15	15	10	8	15	15	12	10	8	7	10	8	7
Κωδικός	11246	11247	11248											
Διάσταση (mm)	5,5x38	5,5x50	5,5x60											
Ποσότητα (τμχ)	6	4	4											

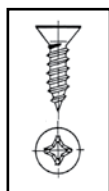

Λαμαρινόβιδα Σταυρωτή, Φρεζάτη, Inox 316 DIN 7982/ISO 7050

Κωδικός	11249	11250	11251	11252	11253	11254	11255	11256	11257	11258	11259	11260	11261	11262
Διάσταση (mm)	2,9x9,5	2,9x13	2,9x16	2,9x19	2,9x25	3,5x9,5	3,5x13	3,5x16	3,5x19	3,5x25	3,5x32	4,2x9,5	4,2x13	4,2x16
Ποσότητα (τμχ)	20	20	20	20	20	20	20	20	20	20	16	20	20	20
Κωδικός	11263	11264	11265	11266	11267	11268	11269	11270	11271	11272	11273	11274	11275	11276
Διάσταση (mm)	4,2x19	4,2x25	4,2x32	4,2x38	4,8x16	4,8x19	4,8x25	4,8x32	4,8x38	4,8x50	5,5x19	5,5x25	5,5x32	5,5x38
Ποσότητα (τμχ)	20	20	15	10	15	15	15	12	10	8	10	8	8	6
Κωδικός	11277	11278												
Διάσταση (mm)	5,5x50	5,5x60												
Ποσότητα (τμχ)	4	4												

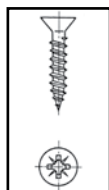

Γυψοσανιδόβιδα, Inox 316

Κωδικός	11308	11309	11310	11311	11312	11313	11314	11315	11316	11317	11318	11319	11320	11321
Διάσταση (mm)	3x16	3x20	3x25	3x30	3,5x16	3,5x20	3,5x25	3,5x30	4x20	4x25	4x30	4x35	4x40	4x50
Ποσότητα (τμχ)	30	25	25	20	20	25	20	20	20	16	15	15	15	12
Κωδικός	11323	11324	11325	11326	11327	11328	11329	11330	11331	11332				
Διάσταση (mm)	4,5x30	4,5x35	4,5x40	4,5x50	5x30	5x40	5x50	5x60	5x70	5x80				
Ποσότητα (τμχ)	12	10	10	10	12	8	7	6	6	5				



Βίδα Εξάγωνη, Ολικού Σπειρώματος, Inox 316 DIN 933/ISO 4017

Κωδικός	11333	11334	11335	11336	11337	11338	11339	11340	11341	11342	11343	11344	11345	11346
Διάσταση (mm)	4x10	4x20	4x30	5x16	5x20	5x25	5x30	5x40	5x50	6x16	6x20	6x25	6x30	6x35
Ποσότητα (τμχ)	20	15	10	8	8	7	6	5	4	7	5	4	4	4
Κωδικός	11347	11348	11349	11350	11351	11352	11353	11354	11355	11356	11357	11358	11359	
Διάσταση (mm)	6x38	6x40	6x45	6x50	6x60	8x20	8x30	8x40	8x50	10x30	10x40	10x50	10x60	
Ποσότητα (τμχ)	4	4	3	3	2	2	2	2	1	1	1	1	1	

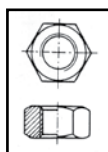

Παξιμάδι Εξάγωνο, Inox 316 DIN 934/ISO 4032

Κωδικός	70170	70171	11362
Διάσταση (mm)	M3	M4	M5
Ποσότητα (τμχ)	20	20	20
Κωδικός	11363	11364	11365
Διάσταση (mm)	M6	M8	M10
Ποσότητα (τμχ)	15	8	3

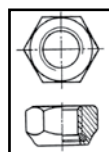

Παξιμάδι Εξάγωνο, Ασφαλείας, Inox 316, DIN 985/ISO 1051

Κωδικός	11366	11367	11368
Διάσταση (mm)	M3	M4	M5
Ποσότητα (τμχ)	10	10	10
Κωδικός	11369	11370	11371
Διάσταση (mm)	M6	M8	M10
Ποσότητα (τμχ)	10	6	3

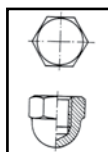

Παξιμάδι Τυφλό, Εξάγωνο, Inox 316, DIN 1587

Κωδικός	11378	11379	11380
Διάσταση (mm)	M3	M4	M5
Ποσότητα (τμχ)	8	8	6
Κωδικός	11381	11382	11383
Διάσταση (mm)	M6	M8	M10
Ποσότητα (τμχ)	5	3	2

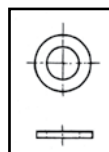

Ροδέλα, Inox 316, DIN 125/ISO 7089

Κωδικός	11390	11391	11392
Διάσταση (mm)	M3	M4	M5
Ποσότητα (τμχ)	50	30	30
Κωδικός	11393	11394	11395
Διάσταση (mm)	M6	M8	M10
Ποσότητα (τμχ)	20	20	15

Βίδες, Παξιμάδια & Ροδέλες



Ροδέλα Πλαστική

Μόνο για Τυφλό Παξιμάδι



Κωδικός	Χρώμα	Διάμετρος Ø (mm)
44977		3.5
44983	Άσπρο	4.5
44989		5.5
44978		3.5
44984	Μαύρο	4.5
44990		5.5

Σετ 3



Αποστάτης και Καπάκι Βίδας για Παρμπρίζ

Κωδικός	Χρώμα	Περιγραφή
43835	Άσπρο	διαχωριστικό Ø συνολική 20 - συνολικό ύψος 10 - Ø τρύπα 7 mm
43836	Μαύρο	

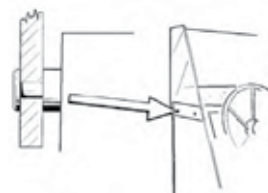

Καθίσματα Σκαφών & Βάσεις



Αντιστοιχία Καθίσματος - Βάσης

Βήμα 1: Επιλέξτε το κάθισμα που σας ενδιαφέρει

Βήμα 2: Επιλέξτε, με τη βοήθεια του παρακάτω πίνακα, μια από τις βάσεις που αντιστοιχούν στο κάθισμα της επιλογής σας

Βήμα 3: Ελέγξτε, με την βοήθεια των χρωμάτων του παρακάτω πίνακα, αν είναι απαραίτητη η χρήση επιπλέον εξαρτήματος

		Καθίσματα									
		90095	90113	90108	99801	90128	90115	90112	90096	99579	90129
Βάσεις	Κωδικός	90136	90130	90134	90135	90137	99519	99581	99582		
		•	•	•	•	•	•	•	•	•	•
		•	•	•	•	•	•	•	•	•	•
		•	•	•	•	•	•	•	•	•	•
		•	•	•	•	•	•	•	•	•	•
		•	•	•	•	•	•	•	•	•	•
		•	•	•	•	•	•	•	•	•	•
		•	•	•	•	•	•	•	•	•	•
Εξαρτήματα	90131	Απαραίτητη η χρήση του 90131 (σελίδα 220) με το αντίστοιχο ζευγάρι καθίσματος - βάσης									
	90133	Απαραίτητη η χρήση του 90133 (σελίδα 220) με το αντίστοιχο ζευγάρι καθίσματος - βάσης									
	90131	Προαιρετική η χρήση του 90131 (σελίδα 220) με το αντίστοιχο ζευγάρι καθίσματος - βάσης									



Κάθισμα Admiral, με Μαξιλάρι, Γραφίτης

Ύψος 43 cm x Πλάτος 48 cm x Βάθος 43 cm

Κωδικός | 90095



Κάθισμα First Mate, με Μαξιλάρι, Λευκό

Ύψος 38 cm x Πλάτος 44,5 cm
x Βάθος 39 cm

Κωδικός | 90113



Κάθισμα Skipper, Αναδιπλούμενο

Ύψος 45,5 cm x Πλάτος 49,9 cm x
Βάθος 43 cm

Κωδικός | 90108



Μαξιλάρι για Αναδιπλούμενο Κάθισμα Skipper, Ανοιχτό Γκρι

Κωδικός | 90109



**Κάθισμα Traveller,
Αναδιπλούμενο με
Μαξιλάρια, Γκρι**

Ύψος 35,5 cm x Πλάτος 51 cm x Βάθος 45,5 cm

Κωδικός | 99801



**Κάθισμα Captain,
Λευκό**

Ύψος 48 cm x Πλάτος 63,5 cm
x Βάθος 58,5 cm

Κωδικός | 90115



**Κάθισμα Skipper, με Μαξιλάρι,
Ανοιχτό Γκρι/Ανθρακί**

Κωδικός | 90112



**Κάθισμα Yachtsman,
με Μαξιλάρι, Λευκό**

Ύψος 43 cm x Πλάτος 48 cm x
Βάθος 45,5 cm

Κωδικός | 90128



**Κάθισμα Admiral,
με Βάση**

Ύψος 43 cm x Πλάτος 48 cm x
Βάθος 43 cm

Κωδικός | 90096



Κάθισμα First Mate

Ύψος 38 cm x Πλάτος 44,5 cm x Βάθος 39 cm

Κωδικός | 99579



Κάθισμα Yachtsman 2

Ύψος 43 cm x Πλάτος 48 cm x
Βάθος 45,5 cm

Κωδικός | 90129



**Κάθισμα, Αναδιπλούμενο,
Λευκό**

Ύψος 48,26 cm x Πλάτος 40,64 cm
x Βάθος 48,26 cm

Κωδικός | 72106



Εξοπλισμός Καταστρώματος

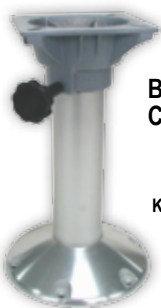

**Βάση Καθίσματος
Columbia, Σταθερή**

Κωδικός | 90136



**Βάση Καθίσματος
Columbia, με
Ρυθμιζόμενο Ύψος
352-428 mm**

Κωδικός | 90130



**Βάση Καθίσματος
Columbia,
με Βάση
"Σιδηρόδρομο"**

Κωδικός | 90137



**Βάση Καθίσματος,
Περιστρεφόμενη,
με 12 Σημεία
Σταθεροποίησης**

Κωδικός | 90133



**Βάση Καθίσματος,
Περιστρεφόμενη,
174 mm x 174mm**

Κωδικός | 99580

**Βάση Καθίσματος Trac-Lock II,
Τύπου "Σιδηρόδρομος"**



Κωδικός | 90131

**Βάση Καθίσματος Belle,
Περιστρεφόμενη,
με Ρυθμιζόμενο Ύψος 330-432 mm**

Κωδικός | 90134* | 90135

*δυνατότητα σταθεροποίησης



Καθίσματα Σκαφών & Βάσεις



Βάση Καθίσματος

Σταθερή

Κωδικός	99581	99582
Ύψος (mm)	178	330

Περιστρεφόμενη

Κωδικός	99583	99584
Ύψος (mm)	178	330



Βάση Καθίσματος, Τηλεσκοπική, Inox 316

Διαμ. 60mm, Ύψος 450mm

Κωδικός | 99519

Μαξιλάρια Πλωτά

Μαξιλάρια, Πλωτά

Τα πλωτά μαξιλάρια έχουν αδιάβροχο κάλυμμα και περιέχουν γέμιση από αφρό πολυαιθυλενίου. Είναι εύκολα στη μεταφορά καθώς έχουν ενσωματωμένο ιμάντα περιμετρικά και δένονται στο σκάφος σας με το πλαστικό άγκιστρο στο πίσω μέρος των μαξιλαριών. Τα πλωτά μαξιλάρια διατίθενται μονά ή διπλά και θα τα βρείτε σε λευκό, μπλέ και κόκκινο χρώμα. Τα λευκά μαξιλάρια κατασκευάζονται από PVC, ενώ τα μπλέ και τα κόκκινα είναι από πολυεστέρα με επίστρωση PVC. Συνιστάται να καθαρίζονται τοπικά με κρύο νερό.

Κωδικός	Μαξιλάρι	Χρώμα	Υλικό	Αντωση (kg)	Βάρος (kg)
11511	Μονό	Λευκό	PVC	9,5	0,6
11512	Διπλό			19,5	1,25
11513	Μονό	Κόκκινο	Πολυεστέρας	9	0,55
11514	Διπλό			19	1,20
11515	Μονό	Μπλε		9	0,55
11516	Διπλό			19	1,20

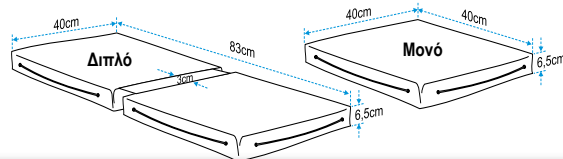

Εξοπλισμός Καταστρώματος

Τραπεζία & Βάσεις

Τάβλα Τραπεζιού, Λευκή



49722



47087



197241



197292

Κωδικός	Μοντέλο	Υλικό	Μήκος (mm)	Πλάτος (mm)	Πάχος (mm)
49722	Ορθογώνιο	Πολυαιθυλένιο	700	500	30
47087	Στρογγυλό		Ø 600		30
197241*	Στρογγυλό		Ø 610		40
197292*	Οβάλ		760	450	40

*με 2 θήκες ποτηριών

Βάση Τάβλας Τραπεζιού, Ø190mm - Ύψος 55mm, Λευκή



Κωδικός | 43263

Βάση Καταστρώματος για Τραπεζι, Οριζόντια, Ø190mm - Ύψος 55mm, Λευκή



Κωδικός | 196163

Βάση Καταστρώματος για Τραπεζι, Χωνευτή, Αλουμινίου Ø150mm - Ύψος 9,5mm



Κωδικός | 197291

Βάση Καταστρώματος για Τραπεζι, Χωνευτή Ø190mm - Ύψος 10mm, Λευκή



Κωδικός | 43261

Κλιπς για Πόδι Τραπεζιού, Σετ (2 τμχ)



Κωδικός | 197289



Διάγραμμα Συμβατότητας

Περιγραφή	Κωδικός	Τάβλα Τραπεζιού			
		197241	197292	49722	47087
Βάση Τάβλας	43263	Ναι	Ναι	-	-
Βάση Καταστ/τος	Οριζόντια 196163	Ναι	Ναι	Ναι	Ναι
	Χωνευτή	197291	Ναι	Ναι	Ναι
Σωλήνας	43261	Ναι	Ναι	Ναι	Ναι
	Σταθερός 44048	Ναι	Ναι	Ναι*	Ναι*
	44049	Ναι	Ναι	Ναι*	Ναι*
	Τηλεσκοπικός 44060	Ναι	Ναι	Ναι*	Ναι*
44058	Ναι	Ναι	Ναι*	Ναι*	

*Βιδώνεται απ'ευθείας στη βάση τραπέζιου

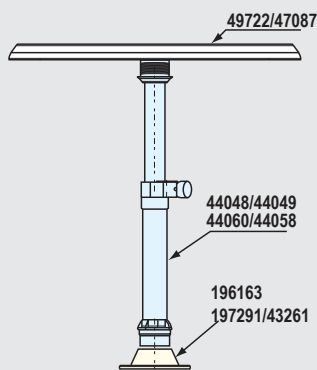
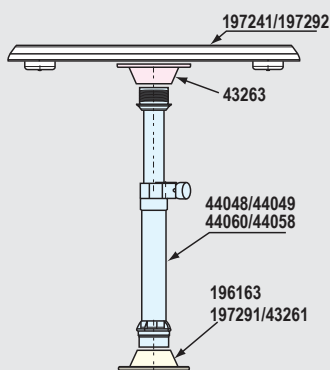

Σωλήνας Τραπεζιού

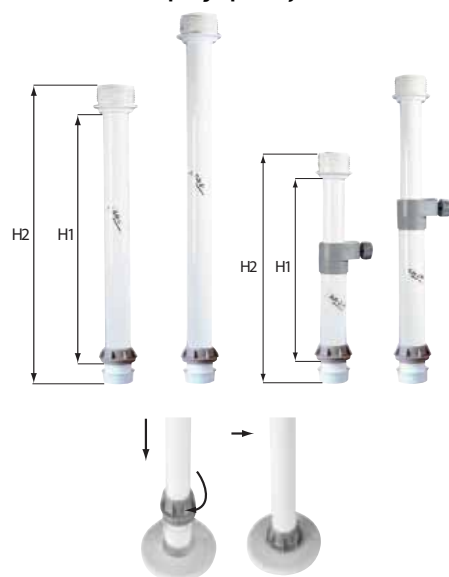

Κωδικός	Περιγραφή	Σωλήνας Ø (mm)	Ύψος H1 (mm)	Ύψος H2 (mm)
44048	Σταθερός, Αλουμινίου, Λευκός	60	530	610
44049	Σταθερός, Αλουμινίου, Λευκός	60	690	770
44060	Τηλεσκοπικός, Αλουμινίου, Λευκός	60	300 / 520	380 / 600
44058	Τηλεσκοπικός, Αλουμινίου, Λευκός	60	400 / 730	480 / 810



Γωνία για Στήριξη Τραπεζιού, AISI 316, 300 mm x 165 mm x 20 mm

Κωδικός | 70633



Βάση Τραπεζιού, με Ρυθμιζόμενο Ύψος 547-700mm

Κωδικός | 90142



Καρέκλες & Τραπέζια Καταστρώματος

Καρέκλα Αλουμινίου, Πτυσσόμενη, με Teak Μπράτσα, Navy Blue



Κωδικός | 70936

Τραπέζι Αλουμινίου με Μελαμίνη



Κωδικός	70939	70941
Διαστάσεις (cm)	44x88x61	60x88x61

Τραπέζι Αλουμινίου με Μελαμίνη



Κωδικός	70940
Διαστάσεις (cm)	61x61x49

ΕΠΙΛΟΓΗ ΚΑΤΑΛΗΛΗΣ ΤΕΝΤΑΣ



Όταν επιλέγετε τέντα για το σκάφος σας πρέπει πρώτα να βεβαιωθείτε ότι το μοντέλο είναι κατάλληλο για τον τύπο του σκάφους σας (ιστιοπλοϊκό ή μηχανοκίνητο). Είναι, επίσης, σημαντικό να μετράτε το σκάφος σας με ακρίβεια και να βεβαιωθείτε ότι υπάρχει επαρκής χώρος τοποθέτησης.

Βήμα 1. Υπολογίστε το Μήκος (A)

Στα ιστιοπλοϊκά σκάφη το μήκος της τέντας συνιστάται να είναι ίσο με την απόσταση από τη μέση της κύριας καθόδου μέχρι και την είσοδο της πρύμνης. Η μέτρηση αυτή φτάνει μέχρι τον επίτονο χωρίς να τον συμπεριλαμβάνει. Αν θέλετε μεγαλύτερο μήκος θα πρέπει να κάνετε τις κατάλληλες μετατροπές για να περάσει ο επίτονος μέσα από την τέντα. Στα μηχανοκίνητα σκάφη το μήκος ορίζεται αποκλειστικά από τις δικές σας επιθυμίες και ανάγκες. Άρα (A1-A2) = Μήκος τέντας

Βήμα 2. Σημεία Εγκατάστασης

Και στα ιστιοπλοϊκά και στα μηχανοκίνητα τα σημεία εγκατάστασης υπολογίζονται ως εξής: Διαιρείτε το μήκος της τέντας δια του 2. Δηλαδή $A/2$ = Σημεία Εγκατάστασης B1 & B2. Αυτή η φόρμουλα σας δίνει την απόσταση από το σημείο A1 ή A2 μέχρι το σημείο που πρέπει να εγκαταστήσετε την τέντα. Στα ιστιοπλοϊκά σκάφη τα σημεία αυτά συνήθως είναι λίγο πιο μέσα από τα ρέλια, ώστε να καλύπτεται όλος ο χώρος του πιλοτηρίου. Στα μηχανοκίνητα σκάφη το σύνθηρες σημείο είναι το μέσο της κουπαστής.

Βήμα 3. Υπολογίστε το Πλάτος (B)

Μετρήστε την απόσταση από το ένα σημείο εγκατάστασης μέχρι το άλλο. Άρα (B1-B2) = Πλάτος. Το πλάτος της τέντας δεν είναι απαραίτητως και το πλάτος του σκάφους.

Βήμα 4. Υπολογίστε το Ύψος (C)

Το ύψος της τέντας είναι καθαρά στη δική σας κρίση και επιθυμία. Για να υπολογίσετε το ύψος απλά μετρήστε την απόσταση από το σημείο εγκατάστασης μέχρι το επιθυμητό ύψος. Στα μηχανοκίνητα σκάφη θα πρέπει να προσέξετε ώστε το ύψος της τέντας να μην εμποδίζει ή κρύβει τους φανούς ναυσιπλοίας.

Εξοπλισμός Καταστρώματος

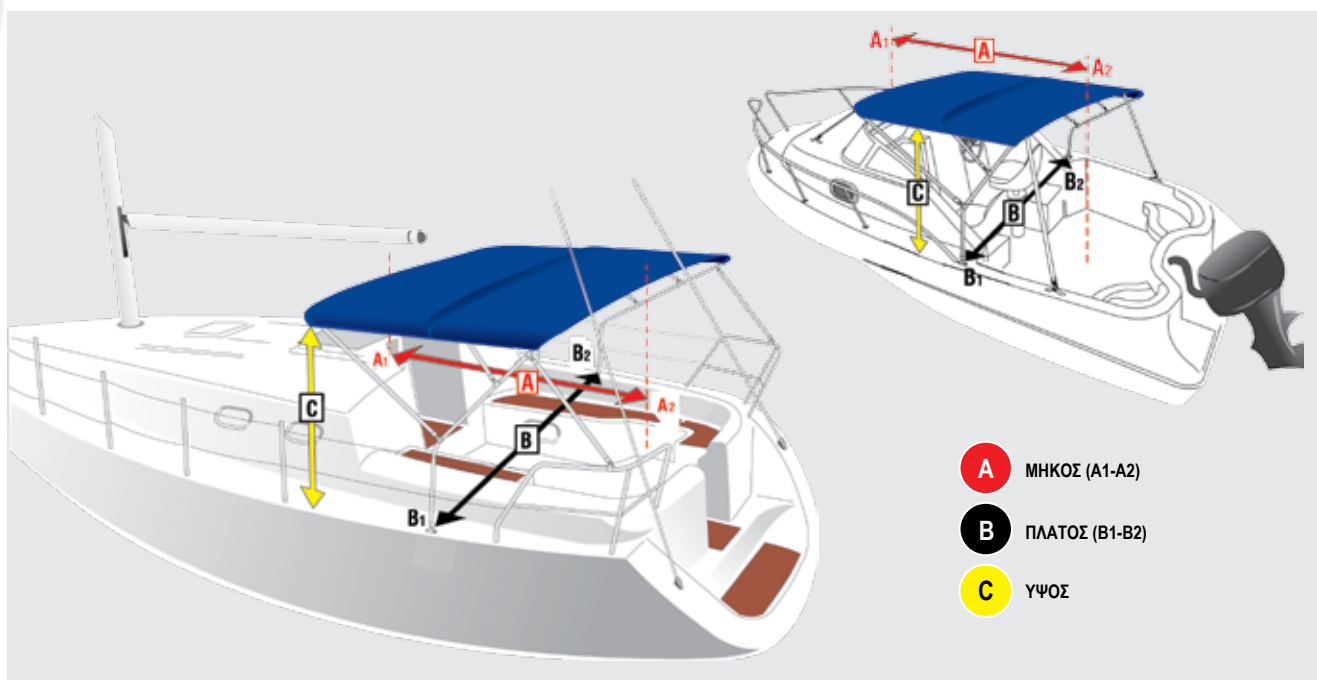

Τέντα "Athens", Inox, Μπλε

Η σειρά "Athens" έχει κατασκευαστεί με μοναδικό γνώμονα τις δικές σας ανάγκες. Ο σκελετός κατασκευάζεται από ανοξείδωτο ασάλι, για μεγαλύτερη αντοχή και διάρκεια ζωής. Υπάρχει σε διάφορα μεγέθη με μήκος που κυμαίνεται από 180 έως 280 cm, πλάτος από 180 έως 280 cm και μέγιστο ύψος 155 cm, το οποίο μπορείτε να το προσαρμόσετε ανάλογα με τις ανάγκες του σκάφους σας. Το ύφασμα είναι φτιαγμένο από νάιλον με επικάλυψη PVC, είναι 100% αδιάβροχο, ανθεκτικό στις υπερυώδεις ακτίνες UV και διατίθεται σε μπλε χρώμα. Επιλέξτε την τέντα που ταιριάζει περισσότερο στο σκάφος σας, ακολουθώντας τις παραπάνω οδηγίες, και απολαύστε στιγμές χαλάρωσης στη θάλασσα.

Κωδικός	70907	70908	70909	70910	70911
Μήκος (cm)	180	180	180	200	200
Πλάτος (cm)	180	230	280	200	215
Ύψος (cm)	155	155	155	155	155

Κωδικός	70912	70913	70914	70915	70916
Μήκος (cm)	240	240	240	280	280
Πλάτος (cm)	180	230	280	230	280
Ύψος (cm)	155	155	155	155	155



Ολοκληρωμένη Λύση



Τέντα Poseidon, Αλουμινίου

Η σειρά Poseidon ανήκει στην νέα κατηγορία επαγγελματικών τεντών, μεμονωμένου ανοίγματος, με αλουμίνια στηρίγματα, ενώσεις και μεντεσέδες από υλικό polycarbonate και βαρύ αδιάβροχο ύφασμα που παρέχει προστασία από UV ακτινοβολία. Το μόνο που χρειάζεται να προμηθευτείτε είναι οι βίδες.



Κωδικός	57320	50461	50462	50463	50464
Χρώμα	Άσπρο				
A (cm)	180				
B (cm)	130	150	170	190	210
C (cm)	110				

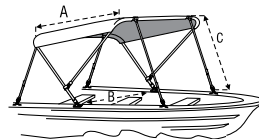

Τέντα Venus, Αλουμινίου

Η σειρά Venus ακολουθεί τις ίδιες περίπου σχεδιαστικές παραμέτρους της σειράς Poseidon με την βασική διαφορά ότι διαθέτει κεντρική στήριξη με σκοπό να επιτυγχάνεται καλύτερη στερέωση και καλύτερο τέντωμα του υφάσματος. Το ύφασμα είναι αδιάβροχο και προσφέρει προστασία κατά της UV ακτινοβολίας.



Κωδικός	57321	50481	50482	50483	50484
Χρώμα	Άσπρο				
A (cm)	180				
B (cm)	130	150	170	190	210
C (cm)	135				



Εξοπλισμός Καταστρώματος

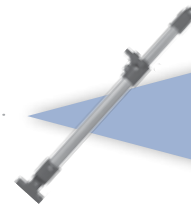

Συνδυάστε με
Κάθετη τηλεσκοπική βάση
στήριξης **σελίδα 227**

Τέντα Zeus, Αλουμινίου

Η σειρά Zeus είναι η σειρά των μεγαλύτερων τεντών με βάση το αλουμίνιο. Διαθέτει τετραπλή πλευρική στήριξη και μπορεί να μαζευτεί προς τα πίσω, έτσι ώστε να μπορεί να τυλιχθεί με προστατευτικό κάλυμμα. Τα στηρίγματα είναι επίσης από αλουμίνιο και το αδιάβροχο ύφασμα τους παρέχει προστασία κατά της UV ακτινοβολίας. Οι τέντες Zeus καλύπτουν χώρο άνω των 5 τετραγωνικών μέτρων.

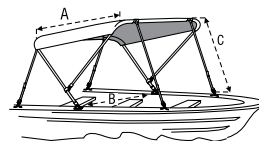

Κωδικός	50501	50502	50503
Χρώμα	Άσπρο		
A (cm)	240		
B (cm)	170	190	210
C (cm)	135		

Τέντα Basic, Αλουμινίου

Σχεδιασμένη για να χρησιμοποιείται σαν σκέπαστρο σε μικρά ταχύπλοα, φουσκωτά και βάρκες. Στήνεται εύκολα, διπλώνεται και αποθηκεύεται γρήγορα, όταν δεν χρησιμοποιείται. Κατασκευασμένη από χοντρό νάιλον με επένδυση PVC και ανοδειωμένο αλουμίνιο, διατίθεται σε λευκό χρώμα και σε 4 μεγέθη για την σωστή προσαρμογή στο πλάτος του σκάφους σας.



Κωδικός	50431	50432	50433	50434
Χρώμα	Άσπρο			
A (cm)	133	195	235	280
B (cm)	120	140	162	180
C (cm)	105	109	113	117

Τέντα JOS



Η τέντα "JOS" δημιουργήθηκε για να σας προσφέρει ανακούφιση από τις διαπερατικές ακτίνες του ήλιου, σε όποιο σημείο του σκάφους κι αν βρίσκεστε. Όλες είναι κατασκευασμένες από πολυεστέρα 420D, με προστασία UV, ενώ για να προσαρμόζονται εύκολα σε όλους τους τύπους σκαφών διατίθενται σε σχήμα τραπέζιου και παραλληλόγραμμου. Έχουν σχεδιαστεί με τέτοιο τρόπο ώστε να ανακυκλώνεται ο αέρας και να μην παγιδεύεται, κάνοντας έτσι το ταξίδι σας πιο ευχάριστο.

Επιπλέον, η ύφανση της τέντας είναι τέτοια, ώστε ο ήλιος να αντανακλάται και σε συνδυασμό με το μπλε χρώμα στο εσωτερικό της τέντας, μπορείτε να απολαύσετε περισσότερη δροσιά πάνω στο σκάφος. Οι τέντες "JOS" είναι ελαφριές και τοποθετούνται σε λίγα μόνο λεπτά, χρησιμοποιώντας τους σωλήνες αλουμινίου που παρέχονται για τις παραλληλόγραμμες και αντίστοιχα το σχοινί για αυτές σε σχήμα τραπέζιου. Για καλύτερη εφαρμογή, μπορείτε να τις προσαρμόσετε στα ρελέια του σκάφους σας με το ελαστικό σχοινί που παρέχεται. Διατίθενται σε 8 διαφορετικές διαστάσεις και στον χρωματικό συνδυασμό ασημί/μπλε.

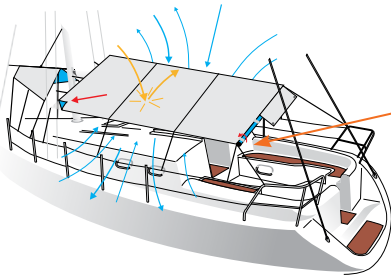

Συμπεριλαμβάνονται 8 Σωλήνες & 4 Σύνδεσμοι

σωλήνας σύνδεσμος σωλήνας

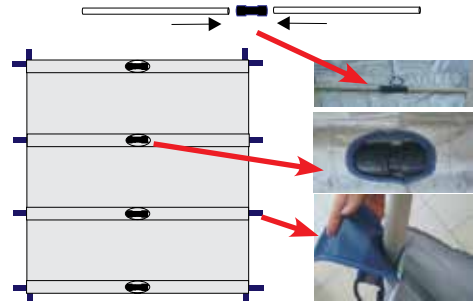

Παραλληλόγραμμη

Κωδικός	70896	70897	70898	70899
Διαστάσεις (cm)	260x460	315x370	315x430	350x490

Σχήμα Τραπεζίου

Κωδικός	70900	70901	70902	70903
Διαστάσεις (cm)	80x210x220	80x230x320	80x290x360	80x320x400,5

Εξοπλισμός Καταστρώματος

Τοποθέτηση

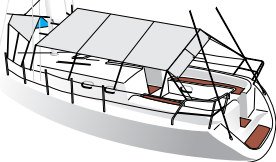

Πάνω από την μάτσα

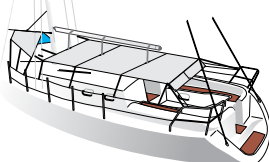

Κάτω από την μάτσα

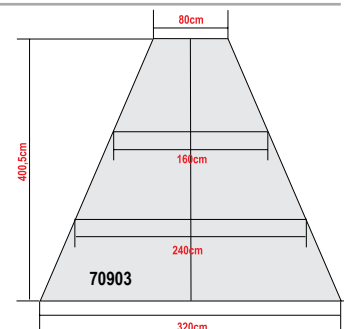
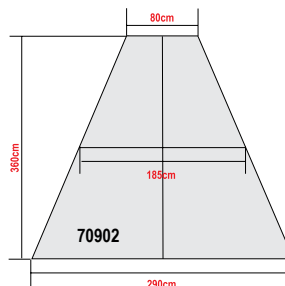
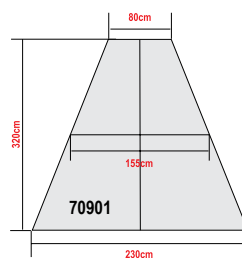
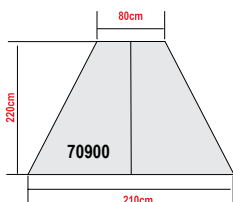
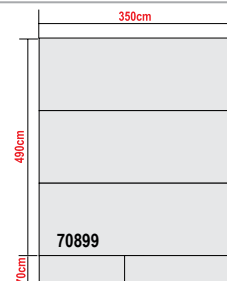
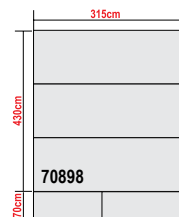
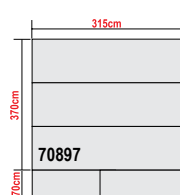
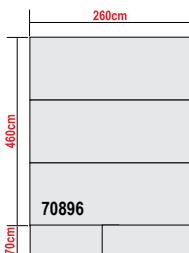
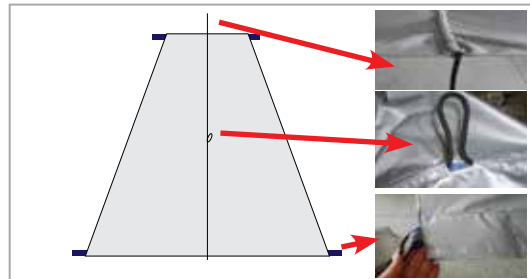



Γάντζος Καλύμματος για Φουσκωτό Σκάφος

Για σχοινί Ø 8 mm max.
Μήκος 40 mm x Ύψος 40 mm

Κωδικός	Χρώμα
28112	Μαύρο
44015	Άσπρο
44016	Γκρι



Κλιπ Στήριξης 10mm Τέντας Σκάφους για Σωλήνα Ø25mm

Κωδικός	Χρώμα
35002	Μαύρο
43105	Άσπρο



Ακρο Στήριξης για Πλαίσιο Τέντας

Κωδικός	Χρώμα	Για σωλήνα Ø (mm)
43091	Μαύρο	20
43090	Άσπρο	
43103	Μαύρο	22
43102	Άσπρο	



Σκαρμός για Τέντα Σκάφους

Κωδικός	Περιγραφή
43066	για Υποδοχή 43107, Λευκό
43067	για Υποδοχή 43108, Μαύρη



Υποδοχή Σκαρμού για Τέντα Σκάφους

Κωδικός	Χρώμα
43107	Άσπρο
43108	Μαύρο



Βάση με Βεντούζα

Κωδικός	Περιγραφή
43233	Ø92mm, Γκρι
43234	Ø92mm, Μαύρη



Σύνδεσμος Στήριξης Τέντας Σκάφους με Σφιγκτήρα

Κωδικός	Χρώμα	Για σωλήνα Ø (mm)
43088	Μαύρο	20
43087	Άσπρο	
43100	Μαύρο	22
43099	Άσπρο	



Σύνδεσμος Στήριξης Τέντας Σκάφους, 2 Φτερών

Κωδικός	Χρώμα	Για σωλήνα Ø (mm)
43082	Μαύρο	20
43081	Άσπρο	
43094	Μαύρο	22
43093	Άσπρο	



Σύνδεσμος Στήριξης Τέντας Σκάφους, 1 Φτερό

Κωδικός	Χρώμα	Για σωλήνα Ø (mm)
43085	Μαύρο	20
43084	Άσπρο	
43097	Μαύρο	22
43096	Άσπρο	

Ακρο Σωλήνα, Inox



Κωδικός	50871	96928
Διάμετρος (mm)	25	22

Βάση Τέντας, Inox



Κωδικός	50870
Διάμετρος (mm)	25

Βάση Σύσφιξης, Inox



Κωδικός	50872	96930
Διάμετρος (mm)	25	22

Σωλήνας, Inox 316

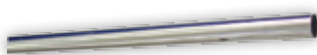

Κωδικός	10420	10421
Inox	316	304
Διάμετρος(mm)	25	
Πάχος(mm)	1	
Μήκος(m)	3	



Ανοιγόμενη Βάση Σύσφιξης, Inox

Κωδικός	50876	50873	57205
Διάμετρος(mm)	32	25	22

Εξοπλισμός Καταστρώματος

Παρελκόμενα Τέντας Αλουμινίου

Η σειρά των τεντών συμπληρώνεται με μια εκτεταμένη σειρά ανταλλακτικών που προσφέρονται και για ιδιοκατασκευές. Όλα τα προϊόντα είναι κατασκευασμένα από ανθεκτικά υλικά polycarbonate με προστασία από την ακτινοβολία UV, έτσι ώστε να επιτυγχάνεται μεγαλύτερη διάρκεια ζωής.

Βάση Τέντας για Φουσκωτό, Ελαστική Ø 22mm (7/8")

Κωδικός | 50550

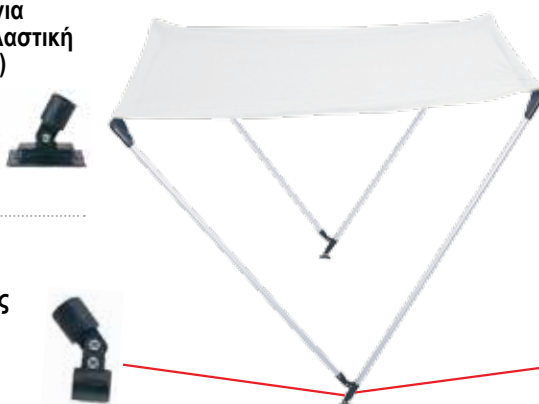

Υποδοχή Σκαρμού Τέντας



Κωδικός | 50420



Σκαρμός Τέντας

Κωδικός | 50410

Σπαστή Γωνία Τέντας 90°



Κωδικός | 50070

Σπαστή Βάση Τέντας



Κωδικός | 50090

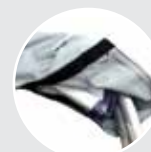

Όλες οι τέντες αλουμινίου παρέχονται με καλύμματα, εκτός από την τέντα "Basic". Τα καλύμματα για τις τέντες Inox "Athens" είναι προαιρετικά.

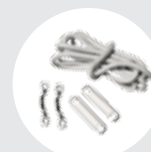

Όλες οι τέντες διαθέτουν τέσσερις ρυθμιζόμενους ιμάντες, εκτός από το μοντέλο "Athens", το οποίο έχει δύο.

Σπαστός Κόμβος Τέντας

Κωδικός | 50080

Σύνδεσμος Τέντας Ø7/8"

Κωδικός | 00249

Βάση Σύσφιξης Σωλήνα Ø7/8"

Κωδικός | 50330

Βάση Κεκλιμένη

Κωδικός | 50320

Βάση Κεκλιμένη Πεταλούδα

Κωδικός | 50380

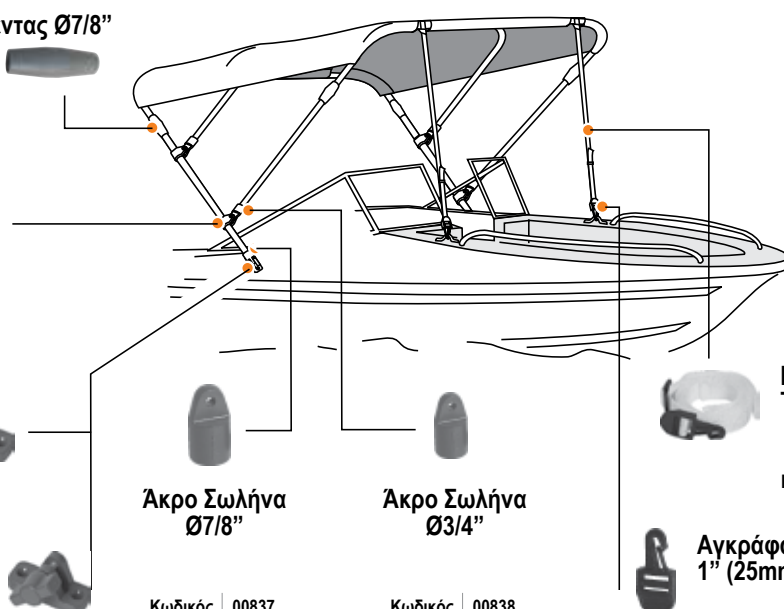

Άκρο Σωλήνα Ø7/8"

Κωδικός | 00837

Άκρο Σωλήνα Ø3/4"

Κωδικός | 00838

Ιμάντας Στήριξης Τέντας 25mm

Κωδικός | 50350

Αγκράφα Γάντζος 1" (25mm)

Κωδικός | 00716

Στήριξης Τέντας με Σχοινί, Σετ (2τμχ)

Κωδικός | 71964



Περιέχει:
2 μάρτες
2 αυξομειωτήρες
2μ σχοινί
4 βίδες

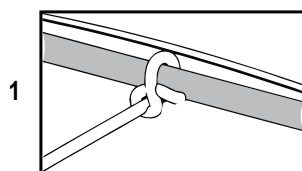

1 Δένετε με κόμπο τη μία άκρη του σχοινού πάνω στο αλουμίνιο

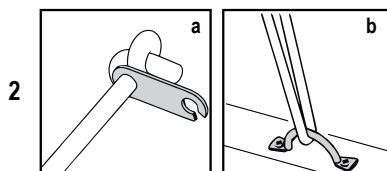

2 Δένετε κόμπο την άλλη άκρη (a) και την περνάτε μέσα από την μάτα (b) και τεντώνετε.

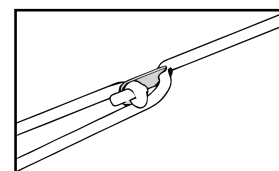

3 Γαντζώνετε τον αυξομειωτήρα πάνω στο σχοινί ώστε να είναι τεντωμένο.

Σύνδεσμος "Cross"



Κωδικός | 50875

Επικαλυπτική Λαβή Συνδέσμου "Cross"



Κωδικός | 01834

Βάση Πλαϊνή, Πεταλούδα



Κωδικός | 50680



Βάση Πλαϊνή

Κωδικός | 50681

Βάση Κεκλιμένη Πεταλούδα Φουσκωτού Σκάφους



Κωδικός | 50390

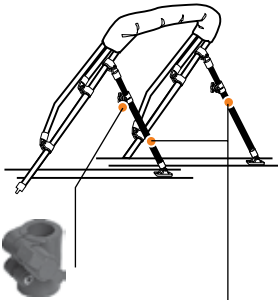

Σφιγκτήρας για Τηλεσκοπική Βάση Στήριξης Ø 22 mm (7/8")

Κωδικός | 50360

Κάθετη Τηλεσκοπική Βάση Στήριξης 71-122cm (28" - 48")

Κωδικός | 50340



Ιμάντας

Κωδικός	Περιγραφή
00043	Ιμάντας Πολυεστέρα 25mm, πάχος 0,9mm, Άσπρος (Ρολό 50m)
02035	Ιμάντας Πολυεστέρα 25mm, Κίτρινος (Ρολό 50m)
02262	Ιμάντας Πολυεστέρα 25mm, Πάχος 1,3mm, Άσπρος (Ρολό 50m)

Μπουντούζι Θηλυκό για Ύφασμα



Κωδικός | 70626

Μπουντούζι Αρσενικό Βίδα - Παξιμάδι



Κωδικός | 70628

Κατσαβίδι για Μπουντούζια 70626 & 70629



Κωδικός | 70631

Μπουντούζι Αρσενικό, Αυτοβιδούμενο



Κωδικός | 70627

Μπουντούζι Αρσενικό με Βάση 2 Βιδών



Κωδικός | 70630



Μπουντούζι Αρσενικό για Ύφασμα

Κωδικός | 70629



Ύφασμα Τέντας, Πάχος 150cm

Κωδικός	01769
Χρώμα	Μπλε

* Πωλείται ανά m²

Μεταλλικός Πείρος Ασφαλείας, Ø Πείρου 6.3mm



Κωδικός	99637
Συνολικό Μήκος (mm)	194



Ροδέλα, Πλαστική
Ροδέλα μόνο



Κωδικός	Χρώμα	Διάμετρος Ø (mm)
44977		3.5
44983	Άσπρο	4.5
44989		5.5
44978		3.5
44984	Μαύρο	4.5
44990		5.5

Μπουντούζι για Τέντα Σκάφους, Ø29mm, 35x17mm, Μαύρο



Κωδικός | 45358

Κάλυμμα & Ροδέλα για Βίδα, Πλαστικό

*Ροδέλα με βιδωτό πώμα



Κωδικός	Χρώμα	Διάμετρος Ø (mm)
44916	Μαύρο	3.5
44914	Άσπρο	
44923	Άσπρο	4
44925	Μαύρο	4.8

*δεν συμπεριλαμβάνεται βίδα

Καλύμματα Tarpaulin

Κάλυμμα Προστασίας - Μουσαμάς, Ασημί

Ιδανικό για πολλαπλές χρήσεις όπως:

- Κάλυμμα σκάφους και αυτοκινήτου
- Τέντα σκάφους
- Κάλυμμα για χρήση σε εξωτερικούς χώρους
- Σκηνή σε κάμπινγκ
- Προστασία σε προσφάτως βαμμένα αντικείμενα ή χώρους
- Κάλυμμα πισίνας, κλπ

Χαρακτηριστικά:

- Κατασκευάζεται από πολυαιθυλένιο μεγάλης αντοχής
- Είναι αδιάβροχο και στεγανό, ιδανικό για χρήση στη θάλασσα
- Μπορεί να ξαναχρησιμοποιηθεί
- Πλένεται εύκολα
- Είναι ανθεκτικό στην υπεριώδη ακτινοβολία
- Πλαστικοποιημένο και στις δύο πλευρές για μέγιστη προστασία από τις καιρικές συνθήκες
- 120gr/m²

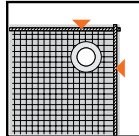

Οι εξωτερικές ραφές έχουν ειδικό σχοινί στριφωμένο εσωτερικά για μεγαλύτερη αντοχή.

Κωδικός	Διαστάσεις (m)
57227	2 x 1,5
57228	2,5 x 2
57229	3 x 2,5
57230	3 x 3
57231	4 x 2,5
57232	4 x 3
57233	4 x 4
57234	5 x 2,5
57235	5 x 3
57236	5 x 4
57237	5 x 5
57238	6 x 3
57239	6 x 4
57240	6 x 5
57241	7 x 4
57242	7 x 5
57243	7 x 6
57244	8 x 4
57245	8 x 6
57246	9 x 5
57247	9 x 7

SEA TARPULIN



Εξοπλισμός Καταστρώματος

Καλύμματα Σκαφών & Μηχανών

Κάλυμμα Μηχανής

Τα Καλύμματα Μηχανής SEA COVER είναι ιδανικά για την προστασία της εξωλέμβιας μηχανής από το νερό, τον ήλιο και τη σκόνη. Κατασκευάζονται από ανθεκτικό υλικό polyester 420D πάχους 0,15mm, για μεγαλύτερη προστασία από τις υπεριώδεις ακτίνες. Είναι κατάλληλα για μηχανές από 2 έως 300 ίππους και διατίθενται σε 2 τύπους. Υπάρχουν τα καλύμματα που είναι μόνο για το πάνω μέρος της μηχανής (εκτός από το "ποδάρι"), τα οποία έχουν γύρω-γύρω κορδόνι για απόλυτη εφαρμογή στις περισσότερες μηχανές. Επίσης, διατίθενται και ολόσωμα καλύμματα τα οποία διαθέτουν κορδόνι και φερμουάρ για να εξασφαλίζουν την καλύτερη δυνατή προστασία της μηχανής, συμπεριλαμβανομένου και του "ποδαριού". Μπορείτε να βρείτε 7 διαφορετικά μεγέθη στα καλύμματα για το πάνω μέρος της μηχανής και 3 διαφορετικά μεγέθη για τα ολόσωμα καλύμματα. Όλα τα καλύμματα SEA COVER είναι χρώματος ασημί.

Οι παρακάτω πίνακες αναφέρουν τα διαφορετικά μεγέθη των καλυμμάτων SEA COVER. Οι διαστάσεις αναφέρονται στο μήκος, το πλάτος και το ύψος αυτών (Σχέδιο 1). Η ιπποδύναμη που αναφέρεται είναι ενδεικτική και δεν αποτελεί ο μόνος παράγοντας που θα πρέπει να λαμβάνετε υπόψη όταν επιλέγετε το κάλυμμα σας. Ο τύπος της μηχανής (δίχρονη, τετράχρονη), το μήκος της λαγουδέρας, η μάρκα της μηχανής και το έτος παραγωγής της είναι επίσης σημαντικά δεδομένα, καθώς διαφοροποιούν το μέγεθός της.



Κάλυμμα για το Πάνω Μέρος της Μηχανής

Κωδικός	57269	57270	57271	57272	57273	57274	57275
Ίπποι (H.P)*	2-5	2-15	10-45	30-90	70-150	115-225	150-300
A (cm)	40	46	55	63	73	75	90
B (cm)	25	27	33	35	40	45	60
C (cm)	32	35	45	50	65	75	80

* Οι ίπποι είναι κατά προσέγγιση

Για να επιλέξετε το κατάλληλο κάλυμμα για το πάνω μέρος της μηχανής σας, κάντε τις απαραίτητες μετρήσεις, όπως υποδεικνύεται στο Σχέδιο 2 και βρείτε το μέγεθος που ταιριάζει καλύτερα στο δικό σας μοντέλο.

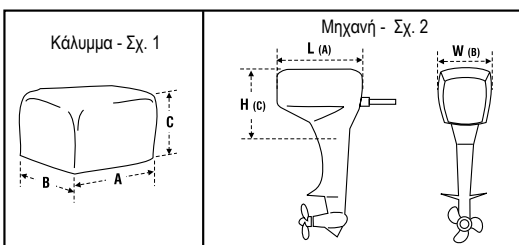

*Όταν υπολογίζετε το ύψος της μηχανής σας θα πρέπει να συνυπολογίζετε και ένα μέρος από το "ποδάρι" αυτής, όπως φαίνεται στο Σχέδιο 2, για να είστε σίγουροι ότι το κάλυμμα θα καλύπτει ολόκληρη τη μηχανή (εκτός από το "ποδάρι").

Ολόσωμο Κάλυμμα Μηχανής

Κωδικός	57329	57330	57331
Ίπποι (H.P)*	2,5-10	8-70	70-150
A (cm)	75	87	125
B (cm)	125	157	210

Για να επιλέξετε το σωστό μέγεθος κάλυμμα που ταιριάζει στη μηχανή σας, χρειάζεται να μετρήσετε αρχικά το ύψος (B) και το πλάτος (W) αυτής.

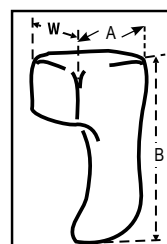

Στη συνέχεια, για να υπολογίσετε σωστά το μέγιστο ύψος που θα πρέπει να έχει το κατάλληλο κάλυμμα, θα πρέπει να αφαιρέσετε από το ύψος (B) της μηχανής σας το μισό πλάτος (W) της. Για παράδειγμα, αν το ύψος (B) της μηχανής σας είναι 210cm και το πλάτος (W) της 50cm, τότε το κάλυμμα που σας χρειάζεται θα πρέπει να έχει ύψος 185cm (210cm-25cm). Οπότε το σωστό κάλυμμα για αυτή την περίπτωση, είναι το κάλυμμα 57331 με ύψος 210cm, όπως αναγράφεται στον αντίστοιχο πίνακα.



Κάλυμμα Σκάφους & Jet Ski

Το Κάλυμμα Σκάφους SEA COVER είναι κατάλληλο για να σκεπάζετε και να προστατεύετε το σκάφος σας από τη βροχή, τον ήλιο και τη σκόνη. Ιδανικό για την αποθήκευση του σκάφους σας κατά τους χειμερινούς μήνες αλλά και όταν βρίσκεται εν πλω, αλλά πρέπει να καλύπτεται. Συνδυάζει υψηλά πρότυπα κατασκευής με υλικά υψηλής ποιότητας. Διατίθεται σε διάφορα μεγέθη ανάλογα με τις διαστάσεις του σκάφους. Junior, mini και μεγέθη από 1 έως 6 είναι κατασκευασμένα από εξαιρετικά ισχυρό πολυεστέρα με επίστρωση PA 420D για μέγιστη αντοχή στο νερό και διατίθενται σε ασημί χρώμα. Το μέγεθος 7 είναι κατασκευασμένο από πολυεστέρα 600D και διατίθεται σε μπλε χρώμα. Όλα διαθέτουν ελαστικό κορδόνι για ιδανική εφαρμογή και διπλές ραφές για μακροχρόνια χρήση. Επιπλέον, για να προστατεύσετε απόλυτα την καρίνα από πιθανά γδαρσίματα και γρατσουνιές υπάρχουν ειδικά πλαστικοί κρίκοι. Μπορεί να χρησιμοποιηθεί σε σκάφη φουσκωτά, μηχανοκίνητα και ψαρέματα, με ή χωρίς κονσόλα και ρέλια.

Κωδικός	57351	57324	74702	57265	57266	57267	57268	57322	57323	57352
Μέγεθος	Junior	Jet Ski - Mini	Jet Ski - Large	1	2	3	4	5	6	7
Κρίκοι	Σε κάθε πλευρά	2τμχ	3τμχ				4τμχ			
	Πίσω	2τμχ	2τμχ				2τμχ			
	Σύνολο	6τμχ	8τμχ				10τμχ			
Χρώμα	Ασημί								Μπλε	

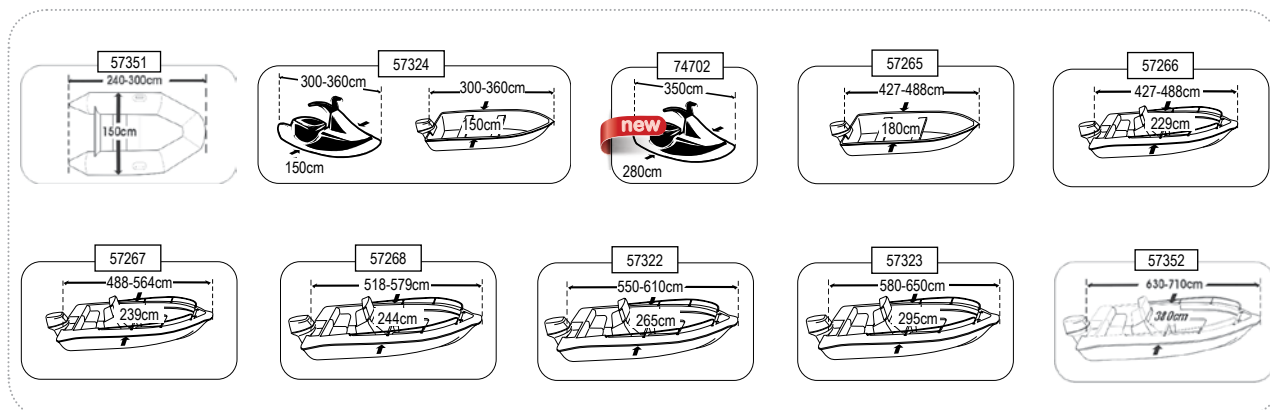

Εξοπλισμός Καταστρώματος



Κάλυμμα για Κονσόλα Σκάφους

Το συγκεκριμένο κάλυμμα διατίθεται σε πέντε μεγέθη και σε χρώμα ασημί. Είναι κατασκευασμένο από πολυεστέρα 420D και έχει διπλολαζωμένες ραφές για μακροχρόνια χρήση ενώ γύρω γύρω στο κάτω μέρος έχει κορδόνι για καλύτερη εφαρμογή. Παρέχει επιπλέον προστασία από την υπερϊώδη ηλιακή ακτινοβολία και συγχρόνως περιορίζει την πιθανότητα φθοράς των οργάνων ναυσιπλοΐας από τις καιρικές συνθήκες.

Κωδικός	Μέγεθος	Διαστάσεις (cm)			
		Ύψος (1)	Ύψος (2)	Βάθος	Πλάτος
57355	1	115	90	45	55
57356	2	90	65	75	85
57357	3	120	105	70	65
57358	4	140	100	90	70
57364	5	140	100	90	90

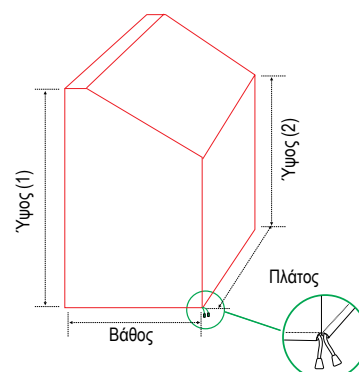

Καλύμματα Σκαφών & Μηχανών



Κάλυμμα Σκάφους Laser

Κωδικός | 71296



Κωδικός | 70175

Ιμάντας Ασφαλείας για Optimist, M 1,5m Π 5cm

Ο ιμάντας ασφαλείας συγκρατεί τα πόδια του ιστιοπλόου και απορροφά τους κραδασμούς σε πορεία με αέρα. Κατασκευάζονται από πολυεστέρα 600D με επίστρωση PVC. Έχουν επενδυθεί με γέμισμα NBR για αδιάβροχη προστασία και άνετη χρήση. Η μια άκρη του ιμάντα έχει ειδική θηλεία για να ρυθμίζεται στα πόδια του ιστιοπλόου, ενώ η άλλη πλευρά έχει δύο ελεύθερες άκρες για την πρόσδεση του ιμάντα στο Optimist.



SEA COVER

Κάλυμμα Σκάφους Optimist

Προστατεύει το Optimist από τη φθορά επιμηκύνοντας τη διάρκεια ζωής του. Το κάλυμμα για Optimist καλύπτει ολόκληρο το σκαφάκι και είναι κατάλληλο για την αποθήκευσή του στην ξηρά. Κατασκευάζεται από πολυεστέρα 600D, είναι επιστρωμένο με PVC και έχει ειδική ύφανση firststop για μεγαλύτερη ανθεκτικότητα και προστασία σε αντίξοες καιρικές συνθήκες.

Κωδικός | 70174

Στήριξη Καλυμμάτων

Ορθοστάτης Καλύμματος Σκάφους

Ο Ορθοστάτης Καλύμματος Σκάφους SEA COVER συντελεί στη μακροζωία του σκάφους και του καλύμματος. Τοποθετείται και προσαρμόζεται εύκολα, εμποδίζοντας τη συρροή νερού και απορριμμάτων στο κέντρο του καλύμματος. Η συσκευασία περιλαμβάνει έναν τηλεσκοπικό σωλήνα αλουμινίου (50εκ-116εκ.) και ιμάντες πολυπροπυλενίου. Ο τηλεσκοπικός σωλήνας τοποθετείται στο κέντρο του σκάφους με μια τριγωνική βάση στο επάνω μέρος, ενώ οι ιμάντες περνούν επάνω από το σκάφος, ξεκινώντας από την πλώρη και φτάνοντας στην πρύμνη. Ο Ορθοστάτης Καλύμματος Σκάφους SEA COVER μπορεί να χρησιμοποιηθεί σε όλα τα καλύμματα για σκάφη μέχρι 7m.

Οδηγίες Εγκατάστασης:

1. Τοποθετήστε τον ελαστικό σωλήνα γύρω από την πλώρη. Τα προστατευτικά μανίκια πρέπει να είναι τοποθετημένα έτσι ώστε ο ιμάντας να μην έρχεται σε επαφή με τα μπροστινά άκρα του σκάφους
2. Τραβήξτε τους ιμάντες ομοιόμορφα πάνω από το σκάφος
3. Περάστε τους μέσα από τις ειδικές εσοχές στην τριγωνική βάση, έτσι ώστε οι ιμάντες να βρίσκονται πάνω από το στήριγμα
4. Τοποθετήστε τη βάση στο πάνω μέρος του τηλεσκοπικού σωλήνα και προσαρμόστε το ύψος που επιθυμείτε. Περιστρέψτε τους σωλήνες για να χαλαρώσετε και να σφίξετε
5. Τεντώστε τους ιμάντες έως ότου φτάσουν στο τρέιλερ του σκάφους
6. Γαντζώστε τους ιμάντες όσο το δυνατόν καλύτερα. Βεβαιωθείτε ότι ο σωλήνας παραμένει όρθιος
7. Περάστε το κάλυμμα επάνω από τους ιμάντες προσέχοντας να μη ρίξετε το σωλήνα. Ανάλογα με το σχήμα και το μέγεθος του σκάφους μπορεί να χρειαστεί να ρυθμίσετε το ύψος του σωλήνα.



SEA COVER

Κωδικός | 57276



Ορθοστάτης Καλύμματος Σκάφους, Τηλεσκοπικός, Αλουμινίου

Ιδανικός για το κάλυμμα του σκάφους κατά το ξεχειμώνισμα ώστε να αποτρέπει τη συγκέντρωση νερού πάνω στο κάλυμμα σε περίπτωση βροχής.

Κωδικός	Ύψος (mm)
43213	665 - 1020
27497	865 - 1510
43214	1255 - 2020

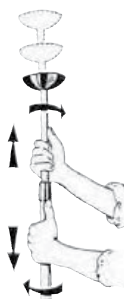

Γάντζος Καλύμματος για Φουσκωτό Σκάφος

Για σχοινί Ø 8 mm
Μήκος 40 mm x Ύψος 40 mm

NUOVA FLADE

Κωδικός	Χρώμα
28112	Μάυρο
44015	Άσπρο
44016	Γκρι



Τα πατάκια και τα πατάκια σας προσφέρουν άνεση και ασφάλεια πάνω στο κατάστρωμα, καθώς είναι άνετα, με ελαστική και αντι-ολισθητική επιφάνεια. Σχεδιασμένα ειδικά για σκάφη, έχουν κατασκευαστεί σύμφωνα με τα διεθνή πρότυπα, είναι φιλικά προς το περιβάλλον και τους χρήστες και καθόλου τοξικά. Εκτός από σκάφη, μπορούν να χρησιμοποιηθούν σε γραφεία, αποθήκες, εστιατόρια και μέρη με πυκνή ροή διερχομένων. Κατασκευάζονται από ανθεκτικό PVC για επιπλέον προστασία στο αλάτι, τον ήλιο και τα καύσιμα. Χάρη στους σταθεροποιητές ακτίνων UV, είναι κατάλληλα για συνεχή έκθεση στον ήλιο. Η πλέξη είναι κατάλληλη ώστε να παγιδεύει τη βρομιά και τη σκόνη, προστατεύοντας έτσι το πάτωμα ή το κατάστρωμα. Τα πατάκια διατίθενται σε δύο τύπους, με ή χωρίς υπόστρωμα. Ανάλογα με το μοντέλο, υπάρχουν δύο μεγέθη, ενώ όλα τα μοντέλα είναι σε γκρι και μπλε χρώμα.

Πατάκι Υποδοχής, PVC, με Υπόστρωμα



Κωδικός	57196	57198
Χρώμα	Μπλε	Μπλε
Διαστάσεις (cm)	40x60	60x90

Ταπέτο, PVC, με Υπόστρωμα



Κωδικός	57201	57202
Χρώμα	Γκρι	Μπλε
Πλάτος (cm)	120	

* Πωλείται ανά τρέχον μέτρο

Ταπέτο, PVC, χωρίς Υπόστρωμα



Κωδικός	57203	57204
Χρώμα	Γκρι	Μπλε
Πλάτος (cm)	120	

* Πωλείται ανά τρέχον μέτρο

Σημαίες & Αξεσουάρ



Σημαία Ελλάδας

Κωδικός	10951	10952	10954	10957
Διαστάσεις(cm)	20x30	30x45	50x75	100x150



Σημαία Κροατίας

Κωδικός	10909	10910	10912	10915
Διαστάσεις(cm)	20x30	30x45	50x75	100x150



Σημαία Ιταλίας

Κωδικός	10958	10959	10961	10964
Διαστάσεις(cm)	20x30	30x45	50x75	100x150



Σημαία Γαλλίας

Κωδικός	10937	10938	10940	10943
Διαστάσεις(cm)	20x30	30x45	50x75	100x150



Σημαία Γερμανίας

Κωδικός	10944	10945	10947	10950
Διαστάσεις(cm)	20x30	30x45	50x75	100x150



Σημαία Ισπανίας

Κωδικός	10993	10994	10996	10999
Διαστάσεις(cm)	20x30	30x45	50x75	100x150



Σημαία Ευρώπης

Κωδικός	10923	10924
Διαστάσεις(cm)	20x30	30x45



Σημαία Κύπρου

Κωδικός	11015	11017
Διαστάσεις(cm)	30x45	50x75



Σημαία Ολλανδίας

Κωδικός	10965	10966
Διαστάσεις(cm)	20x30	30x45



Σημαία Ελβετίας

Κωδικός	11066	11067
Διαστάσεις(cm)	20x30	30x45



Σημαία Αυστρίας

Κωδικός	11054	11055
Διαστάσεις(cm)	20x30	30x45



Σημαία Πολωνίας

Κωδικός	11056	11057
Διαστάσεις(cm)	20x30	30x45



Σημαία Σλοβενίας

Κωδικός	10986	10987
Διαστάσεις(cm)	20x30	30x45



Σημαία Πειρατή

Κωδικός	11520
Διαστάσεις(cm)	30x45



Σημαίες Γαλλίας για Κατ. 3, 4, 5

Κωδικός	11517
Διαστάσεις (cm)	30x40



Σημαία Καταδυτική

Κωδικός	67169
Διαστάσεις(cm)	35x50

Διεθνής Ναυτικός Κώδικας (40 τμχ)

Περιλαμβάνει:

- 26 Γράμματα (20 x 30cm)
- 11 Αριθμοί (43 x 15cm)
- 3 Επαναληπτικά (30 x 15cm)

Κωδικός | 11086

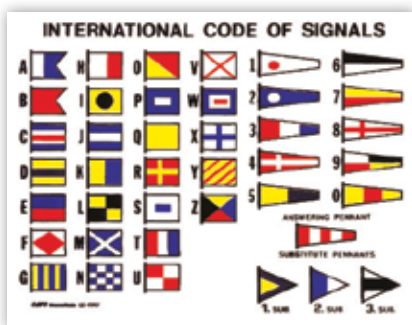

Nuova Rade

Πίνακας Διεθνών Σημάτων

Αυτοκόλλητο
Διαστάσεις : 16 x 12 cm

Κωδικός | 45256

Εξοπλισμός Καταστρώματος



LALIZAS

Πίνακας Διεθνών Σημάτων

Αυτοκόλλητο
Διάσταση : 32 x 47 cm

Κωδικός | 831621

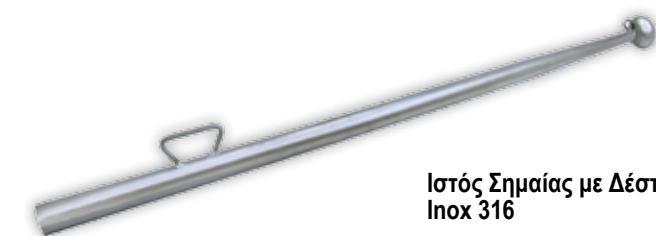

Ιστός Σημαίας με Δέστρα, Inox 316

Κωδικός	Διάμετρος (mm)	Μήκος (mm)
70637	25	750
70638	25	900
70639	25	1250

Συνδυάστε με
Βάσεις
σελίδες 212

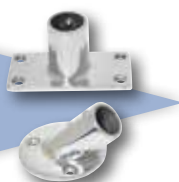

Nuova Rade



43226 43230 43232 43225 43237

Ιστός Σημαίας

Κωδικός	Περιγραφή	Μήκος (cm)	Χρώμα
43226	με Κάθετη & Οριζόντια Βάση	29	Μαύρο
43230	με Κάθετη & Οριζόντια Βάση	39	Μαύρο
43232	με Λαστιχένια Βάση	39.5	Μαύρο
43225	Πλάγιος, Βιδωτός	30	Μαύρο
43224	Πλάγιος, Βιδωτός		Γκρι
43237	Λαστιχένια με Βεντούζα, Ø92mm. Συμβατό με τα μοντέλα 43224, 43225, 43226, 43230.	-	Μαύρο



Βάση Ιστού Σημαίας, Inox 304

Κωδικός	95692
Διάμετρος Βάσης (mm)	22
Διάμετρος Στήριξης (mm)	22-32
Βάρος (gr)	200



Ιστός Σημαίας Πρίζας

Όπως ο ιστός των εφίστιων φανών, έτσι και αυτός της σημαίας κατασκευάζεται από ανοξείδωτο σωλήνα 316 και διατίθεται σε δύο μήκη 50 και 100 cm, με βάση σημαίας από ABS υλικό. Αντέχει στον δυνατό άνεμο και για μεγάλη χρονική περίοδο. Σε περίπτωση αποθήκευσης ελευθερώνεται εύκολα από την σημαία.

Κωδικός	30360	30370	30700	30710
Μήκος (cm)	50	100	50	100
Χρώμα Βάσης	Μαύρο		Λευκό	



Εξοπλισμός Πλεύσης



Ο εξοπλισμός πλεύσης υφίσταται μεγάλη φθορά λόγω κακών καιρικών συνθηκών και το μεγαλύτερο μέρος του διαβρώνεται. Για να αποφύγετε τέτοιες περιπτώσεις, πρέπει πάντα να ψάχνετε για τον καλύτερο εξοπλισμό πλεύσης.

Τα MARINA Stores σας προσφέρουν εξαιρετική ποιότητα σε μια γκάμα προϊόντων που περιλαμβάνει: ελαστικά σχοινιά & τερματικά, Συρματόσχοινα & Αξεσουάρ, Ράουλα, μανέλες, δαγκάνες, αξεσουάρ πανιών, εξοπλισμό πηδαλίων & αξεσουάρ, καντυλίτσες, ταινίες επιδιόρθωσης πανιών, ιμάντες, αγκράφες & κλιπ.

Σχοινιά Ιστιοπλοΐας / Σκότες	233-235	Ρυθμιστές Stay Σχοινιών	244
Σχοινιά Γενικής Χρήσης	235	Δαγκάνες & Σφιγκτήρες Σχοινιών	244-245
Μανέλες & Αξεσουάρ	235-236	Αξεσουάρ Πανιών	245
Συρματόσχοινα & Αξεσουάρ	236	Ανεμόμετρα & Κλινόμετρα	245-246
Αξεσουάρ Πρόσδεσης	236	Εξοπλισμός Πηδαλίων	246
Περόνη	237	Καντυλίτσες	246
Εντατήρες	237	Ταινίες Επιδιόρθωσης Πανιών	247
Γάντζοι & Καραμπίνερς	237-239	Ιμάντες & Αγκράφες	247
Ράουλα & Αξεσουάρ	240-244		

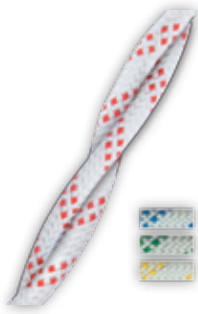

* Πωλείται ανά τρέχον μέτρο

Σχοινί για Μαντάρι

Αυτό το σχοινί είναι ιδανικό για μαντάρι, έχοντας υψηλές επιδόσεις. Διαθέτει τρίκλινη πλέξη που προσφέρει εξαιρετικό αποτέλεσμα, με υψηλή αντοχή και μικρή ελαστικότητα.

Κωδικός	Διάμετρος / Χρώμα	Μήκος (m)	Όριο Αντοχής (Kg)	Κωδικός	Διάμετρος / Χρώμα	Μήκος (m)	Όριο Αντοχής (Kg)
92005	3mm / άσπρο με μπλε σιρίτι	200	230	72236	8mm / άσπρο με πράσινο σιρίτι	200	1.460
92006	3mm / άσπρο με κόκκινο σιρίτι			72237	8mm / άσπρο με κίτρινο σιρίτι		
72229	3mm / άσπρο με πράσινο σιρίτι			92025	10mm / άσπρο με μπλέ σιρίτι		
72230	3mm / άσπρο με κίτρινο σιρίτι			92026	10mm / άσπρο με κόκκινο σιρίτι		
92009	4mm / άσπρο με μπλε σιρίτι			72238	10mm / άσπρο με πράσινο σιρίτι		
72231	4mm / άσπρο με κόκκινο σιρίτι		72239	10mm / άσπρο με κίτρινο σιρίτι	2.360		
72232	4mm / άσπρο με πράσινο σιρίτι		92029	12mm / άσπρο με μπλέ σιρίτι			
72233	4mm / άσπρο με κίτρινο σιρίτι		92030	12mm / άσπρο με κόκκινο σιρίτι			
92017	6mm / άσπρο με μπλε σιρίτι		72240	12mm / άσπρο με πράσινο σιρίτι			3.170
92018	6mm / άσπρο με κόκκινο σιρίτι		72241	12mm / άσπρο με κίτρινο σιρίτι			
72234	6mm / άσπρο με πράσινο σιρίτι	72242	14mm / άσπρο με μπλέ σιρίτι				
72235	6mm / άσπρο με κίτρινο σιρίτι	840	1.460	72243	14mm / άσπρο με κόκκινο σιρίτι	4.600	
92021	8mm / άσπρο με μπλέ σιρίτι			72244	14mm / άσπρο με πράσινο σιρίτι		
92022	8mm / άσπρο με κόκκινο σιρίτι			72245	14mm / άσπρο με κίτρινο σιρίτι		

Σχοινί για Σκότα

Το πολυεστερικό αυτό σχοινί με τη διπλή πλέξη είναι ιδιαίτερα εύκαμπο κι η ειδική κατασκευή του το κάνει πολύ εύκολο στο δέσιμο, αλλά και κατάλληλο για οποιοδήποτε σκάφος. Κατά την κατασκευή του, ειδική διαδικασία αφαιρεί την οποιαδήποτε υπολειπόμενη επιμήκυνση, προσθέτοντας έτσι σταθερότητα. Η ευκολία και ποιότητα στο χειρισμό του, αποτέλεσμα της ιδιαίτερης κατεργασίας του, διατηρούνται εφ' όρου ζωής.

Κωδικός	Διάμετρος / Χρώμα	Μήκος (m)	Όριο Αντοχής (Kg)	Κωδικός	Διάμετρος / Χρώμα	Μήκος (m)	Όριο Αντοχής (Kg)
94789	6mm / μπλε	200	770	98994	12mm / μπλε	200	2.860
94790	6mm / κόκκινο			71747	12mm / κόκκινο		
72217	6mm / πράσινο			72223	12mm / πράσινο		
72218	6mm / κίτρινο			72224	12mm / κίτρινο		
94791	8mm / μπλε			94797	14mm / μπλε		
94792	8mm / κόκκινο		94798	14mm / κόκκινο			
72219	8mm / πράσινο		72225	14mm / πράσινο			
72220	8mm / κίτρινο		72226	14mm / κίτρινο			
94793	10mm / μπλε		94799	16mm / μπλε	100		5.100
94794	10mm / κόκκινο		94800	16mm / κόκκινο			
72221	10mm / πράσινο	72227	16mm / πράσινο				
72222	10mm / κίτρινο	72228	16mm / κίτρινο				

* Πωλείται ανά τρέχον μέτρο

Σχοινί Dyneema 100%

Είναι ιδανικό για χρήση σε μικρά σκάφη όπως Optimist, Laser. Μπορεί να χρησιμοποιηθεί και ως σχοινί για το φαρντούφεκο.

Κωδικός	63452	63156	63453
Διάμετρος (mm)	1	2	3
Χρώμα	κόκκινο/μαύρο-άσπρο	κίτρινο/μαύρο-άσπρο	μπλε/μαύρο-άσπρο
Μήκος (m)	200		
Όριο Αντοχής (Kg)	100	130	360

* Πωλείται ανά τρέχον μέτρο

Σχοινί για Wind-surf

Κατασκευασμένο από πολυπροπυλένιο υψηλής αντοχής κι ανθεκτικό στις ακτίνες UV. Κατάλληλο για πολλές χρήσεις. Διαθέσιμο σε 3 χρώματα, μπλε, κόκκινο και κίτρινο. Ιδανικό σχοινί για χρήση στη σημαία.

Κωδικός	Διάμετρος / Χρώμα	Μήκος (m)	Όριο Αντοχής (Kg)
92125	2mm / μπλε	200	40
92128	3mm / μπλε		90
98995	4mm / μπλε		110
98998	5mm / μπλε		130
99000	5mm / κίτρινο		130
99001	6mm / μπλε		150
99002	6mm / κόκκινο		150
99003	6mm / κίτρινο		150

* Πωλείται ανά τρέχον μέτρο



Τερματικό για Ελαστικό Σχοινί

Κωδικός	Διάμετρος (mm)	Βάρος (gr)
90587	5	15
90588	6	15
90589	8	20



Λάστιχο Πολυεστερικό για Ναυτική Χρήση

Κωδικός	Διάμετρος (mm)	Μήκος (m)	Όριο Αντοχής (Kg)
90550	3/16" (5)	200	90
90551	1/4" (6)		
90552	5/16" (8)		110
90553	3/8" (10)		

* Πωλείται ανά τρέχον μέτρο



Σχοινί Ελαστικό με Μπάλες στα Άκρα, (4 τμχ ανά σετ)

Κωδικός	Διαστάσεις (mm)	
	Διαμ.	Μήκος
98959	4	400
98960		500

Σχοινί Ελαστικό με Αγκιστρα



Κωδικός	Διαστάσεις (mm)	
	Διαμ.	Μήκος
98896	9,5	510 - 1.020

Σχοινιά Γενικής Χρήσης



Σχοινί Πολλαπλών Χρήσεων, Διπλής Πλέξης

Πολυεστερικό σχοινί, πολύ μαλακό και ιδανικό για οποιαδήποτε χρήση στο σκάφος. Κατάλληλο για αγκυροβόλιο αλλά και για πρόσδεση σκάφους.

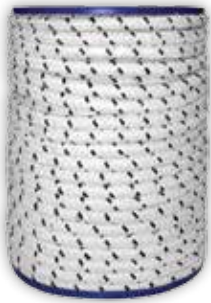

Κωδικός	Διαμέτρος (mm)	Κλώνοι	Μήκος (m)	Όριο Αντοχής (Kg)
92036	4	16	200	370
92037	5			460
92038	6	660		
92039	8	1.050		
92040	10	1.416		
92041	12	2.090		
92042	14	24	100	2.613
92043	16			2.755

* Πωλείται ανά τρέχον μέτρο

Κωδικός	Διαμέτρος (mm)	Μήκος (m)	Κλώνοι	Όριο Αντοχής (Kg)
72420	6	20	16	660
72421		30		
72422		40		
72423		50		
72424		20		
72425	8	30	24	1.050
72426		40		
72427		50		
72428	10	20	24	1.416
72429		30		
72430		40		
72431		50		
72432		20		
72433	12	30	24	2.090
72434		40		
72435		50		



Εξοπλισμός Πλεύσης

Μανέλες & Αξεσουά



Μανέλες Επιπλέουσες

- Επιπλέουν σε περίπτωση πτώσης στο νερό
- Σχεδιασμένες με τέτοιο τρόπο ώστε να χρησιμοποιούνται με ελάχιστη προσπάθεια
- Ανθεκτικές, ελαφριές & εύκολες στη χρήση
- Με μηχανισμό κλειδώματος
- Από ενισχυμένο PA

Κωδικός	Περιγραφή	Μήκος (cm)
72740	Με κλειδωμα	20
72741		25
72742	Χωρίς κλειδωμα & λαβή	20
72743		25
72907	Χωρίς κλειδωμα	25

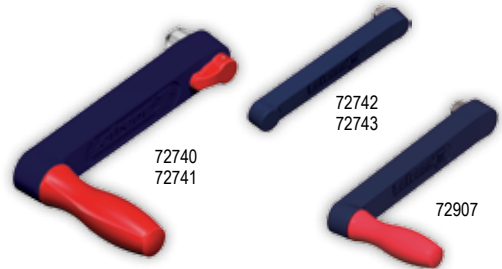

Μανέλες, Ανοδιωμένο Αλουμίνιο

- Σχεδιασμένες με τέτοιο τρόπο ώστε να χρησιμοποιούνται με ελάχιστη προσπάθεια
- Ανθεκτικές, ελαφριές & εύκολες στη χρήση
- Διατίθενται επιλογές με αγωνιστική λαβή
- Με μηχανισμό κλειδώματος νέου σχεδιασμού, ώστε να εξασφαλίζεται η εργονομική χρήση των θέσεων κλειδώματος & ξεκλειδώματος, αλλά και η αυξημένη διάρκεια ζωής του μηχανισμού, προστατεύοντάς τον από ακούσιες ζημιές κατά τη χρήση.
- Από μαύρο Ανοδιωμένο Αλουμίνιο

Κωδικός	Περιγραφή	Μήκος (cm)
11856	Με κλειδωμα	20
11857		
11860	Με κλειδωμα	25
11861		

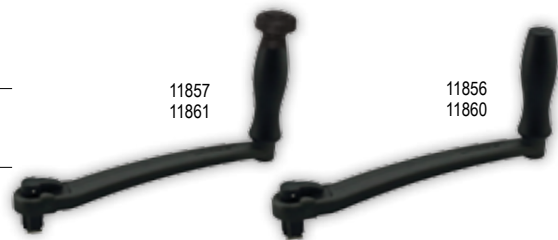

Μανέλες, Ενισχυμένο PA

- Σχεδιασμένες με τέτοιο τρόπο ώστε να χρησιμοποιούνται με ελάχιστη προσπάθεια
- Ανθεκτικές, ελαφριές & εύκολες στη χρήση
- Με μηχανισμό κλειδώματος νέου σχεδιασμού, ώστε να εξασφαλίζεται η εργονομική χρήση των θέσεων κλειδώματος & ξεκλειδώματος, αλλά και η αυξημένη διάρκεια ζωής του μηχανισμού, προστατεύοντάς τον από ακούσιες ζημιές κατά τη χρήση.
- Από ενισχυμένο PA

Κωδικός	Περιγραφή	Μήκος (cm)
74611	Με κλειδωμα	20
74612		25

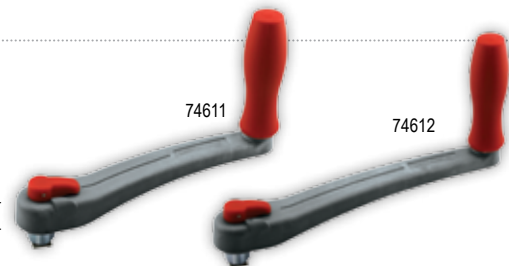

Μανέλες & Αξεσουάρ



Θήκη Μανέλας

Κωδικός	99587
Μήκος (mm)	241
Πλάτος (mm)	89
Υψος (mm)	50

new



Θήκη Μανέλας, PVC

Κωδικός	Διαστάσεις (mm)	Χρώμα
198208	M.240mm,	Γκρι
198209	Π.92mm, Υ.55mm	Άσπρο

Nuova Rade



Βάση για Μανέλα, Ενισχυμένο Νάιλον

M.60mm, Π.19mm, Υ.45mm

Κωδικός | 198210

Συρματόσχοινα & Αξεσουάρ

Εξοπλισμός Πλεύσης

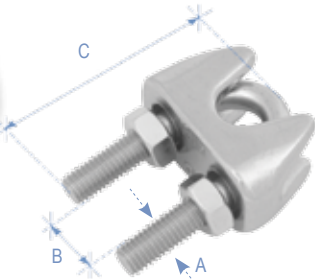

Σφιγκτήρας Συρματόσχοινου

Γαλβανιζέ	Κωδικός	99401	99403	99405
Μέγεθος(mm)		3	5	8
A (mm)		3	5	6
B (mm)		5	7	10
C (mm)		21	25	35

Inox 316

Κωδικός	91845	91847	91935
Μέγεθος(mm)	3	5	8
A (mm)	3	5	6
B (mm)	5	7	10
C (mm)	21	25	35

Επιφάνεια*: Ε.Ρ.
Σώμα: Χυτό
Βίδα σε σχήμα U: Σφηνήλατο



Ταλουρίτ

Κωδικός	92660	92661	92662	92663	92664	92665
Διάμετρος (mm)	2	2,5	3	4	5	6

Συρματόσχοινο για Μαντάρια, 7x19, Inox 316

Κωδικός	98095	98071	98073
Διάμετρος (mm)	3	5	8
Όριο αντοχής (N)	6300	16600	40000



* Πωλείται ανά τρέχον μέτρο

Συρματόσχοινο για Ρέλια, 7x19, Inox 316, με PVC Επίστρωση

Κωδικός	98074	98075
Διάμετρος (mm)	3-6	4-8
Όριο αντοχής (N)	6000	8000

* Πωλείται ανά τρέχον μέτρο

Αξεσουάρ Πρόσδεσης

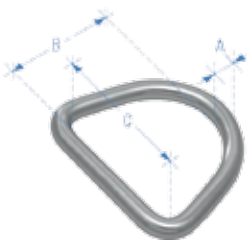

Κρίκος Τύπου D, Inox 304

Κωδικός	97034	91931	91932	96977	91933	96978	91934	96979
Μέγεθος (mm)	3x25	4x25	4x30	4x50	5x40	6x30	6x50	6x70
A (mm)	3		4		5		6	
B (mm)	20	25	30	30	40	30	50	50
C (mm)	17	22	27	27	37	27	47	47



Τρίγωνο, No 80, Inox 304

Κωδικός | 00003

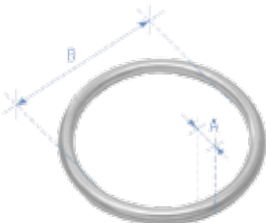

Κρίκος Στρογγυλός, Inox 316

Κωδικός	96934	96936	91840	96961	96962	91841	91968	96990	96992
Μέγεθος (mm)	3x25	4x25	5x30	6x40	7x45	8x40	8x50	8x80	9x90
A (mm)	3	4	5	6	7		8		9
B (mm)	25	25	30	40	45	40	50	80	90



D-Ring Κρίκος, 50mm, Inox 304

Κωδικός | 00153

Περόνη, Inox 304

Κωδικός	91978	91979	91980	91981	91982	91983	91984	91985	91986	91987	91988	91989	91990	91991
Μέγεθος (mm)	5x18	5x21	6x20	6x25	6x29	6x36	6x45	8x20	8x25	8x27	8x32	10x30	12x30	12x45
L (mm)	20,5	24	23	28	32	39	48	24	29	31	36	34,5	35,5	50,5
L1 (mm)	18	21	20	25	29	36	45	20	25	27	32	30	30	45
L2 (mm)	14	17	16	21	25	32	41	16	21	23	28	26	26	40
D (mm)	5	5	6	6	6	6	6	6	8	8	8	10	12	12
Ø (mm)	2	2	2,5	2,5	2,5	2,5	2,5	3	3	3	3	3,5	3,5	3,5
A (mm)	8	8	9	9	9	9	9	11	11	11	11	14	16	16

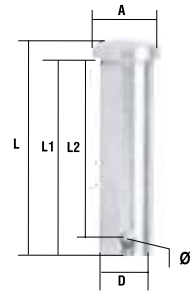

Εντατήρες

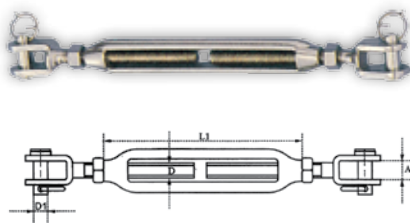

Εντατήρας Ανοικτού Τύπου,
Jaw & Jaw, Inox 316

Κωδικός	91951	91952	91953	91954
Μέγεθος (mm)	5	6	8	10
A (mm)	6,5	7,5	11	12
D1 (mm)	5	6	8	9
L1 (mm)	120	140	180	220

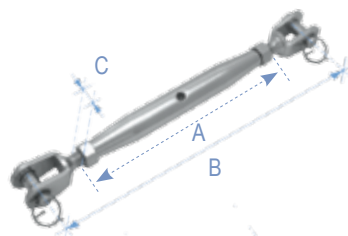

Εντατήρας Κλειστού Τύπου,
Jaw & Jaw, Inox 316

Κωδικός	91259	91260	91261	91262
Μέγεθος (mm)	5	6	8	10
A (mm)	80	95	105	125
B (mm)	130	150	165	190
C (σπειρώμα)	M5	M6	M8	M10

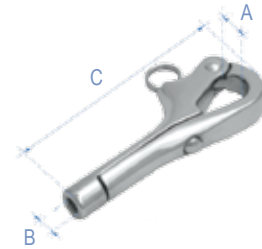

Γάντζος "Πελεκάνος",
Inox 316

Κωδικός	90441	91181
Μέγεθος (mm)	6	8
A (mm)	13	16
B (mm)	M6	M8
C (mm)	76	100

Εξοπλισμός Πλεύσης

Γάντζοι & Καραμπίνες



44028 - 44029

44034 - 44035

44040 - 44041

44046 - 44047

Γάντζος, Πολυαμίδιο
Κατάλληλο μόνο για ελαφριά χρήση

Κωδικός	Μοντέλο	Χρώμα	Για Λάστιχο Ø (mm)	Μήκος (mm)	Ø Μάτι (mm)
44028	Με μάτι	Άσπρο	4	42	10
44029	Με μάτι	Μαύρο		42	10
44034	Με μάτι	Άσπρο	6	49	10
44035	Με μάτι	Μαύρο		49	10
44040	Με μάτι	Άσπρο	8	58	12
44041	Με μάτι	Μαύρο		58	12
44046	Με μάτι	Άσπρο	10	68	14
44047	Με μάτι	Μαύρο		68	14



16795

43977

44023

43994-5

Γάντζος, Πολυαμίδιο
Κατάλληλο μόνο για ελαφριά χρήση

Κωδικός	Μοντέλο	Χρώμα	Για Λάστιχο Ø (mm)	Μήκος (mm)	Ø Μάτι (mm)
16795	Με μάτι	Μαύρο	8	55	15
44022	Με μάτι	Άσπρο	6	40	9
44023	Με μάτι	Μαύρο		40	9
43994	Με μάτι	Άσπρο	6	38	9
43995	Με μάτι	Μαύρο		38	9
43977	Standard	Μαύρο	5	48	-



Άγκιστρο Γενικής Χρήσεως, Μικρό

Κωδικός	Χρώμα	Για Σχοινί Ø	Μήκος (mm)	Πλάτος ανάμεσα στις Τρύπες (mm)
43988	Άσπρο	Rope 4 mm max.	40	30
43989	Μαύρο	Shock cord 6/8 mm max.		



Άγκιστρο Γενικής Χρήσεως, Μικρό

Κωδικός	Χρώμα	Για Σχοινί Ø	Μήκος (mm)	Πλάτος ανάμεσα στις Τρύπες (mm)
43982	Άσπρο	Rope 6 mm max. Shock cord 8/10 mm max.	30	20
43983	Μαύρο			



Άγκιστρο Μικρό

Κωδικός	Χρώμα	Για Σχοινί Ø	Μήκος (mm)	Πλάτος ανάμεσα στις Τρύπες (mm)
16679	Μαύρο	Sheet 6 mm max	55	42



Άγκιστρο Γενικής Χρήσεως, Μικρό

Κωδικός	Χρώμα	Για Σχοινί Ø	Μήκος (mm)	Πλάτος ανάμεσα στις Τρύπες (mm)
16680	Μαύρο	Rope or shock cord 4 mm max.	30	20

Εξοπλισμός Πλευστής

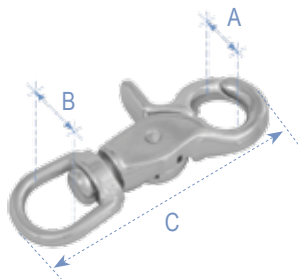

Γάντζος Σκανδάλη, με Στριφτάρι, Inox 316

Κωδικός	91885	96969
Μέγεθος(mm)	13	16
A(mm)	12	12
B(mm)	13	16,8
C(mm)	66,5	69,5
T.D.L.*	200	200
R.W.L.*	50	50

Επιφάνεια*: Ε.Ρ., Σώμα: Χυτό

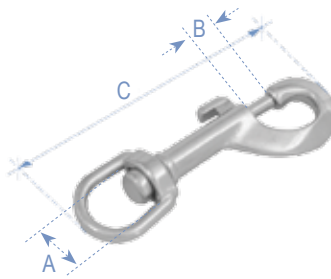

Γάντζος Σκανδάλη, με Στριφτάρι, Inox 316

Κωδικός	91891	91892	96972	96973
Μέγεθος(mm)	13	16	19	32
A(mm)	13,5	17	20,5	33
B(mm)	7	8	8	13,7
C(mm)	75	85	91	120
T.D.L.*	250	650	650	550
R.W.L.*	63	163	163	138

Επιφάνεια*: Ε.Ρ., Σώμα: Χυτό

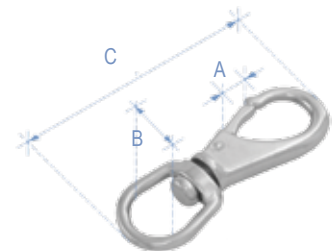

Γάντζος με Περιστρεφόμενο Μάτι, Inox 316

Κωδικός	91896	91897	91898	91899
Τύπος	No.0	No. 1	No. 2	No. 3
A (mm)	10	13	15,5	20,5
B (mm)	16,5	19,5	20,5	19,5
C (mm)	69	85	99	117,5

Γάντζος "Πελεκάνος", με Αφαιρούμενη Θηλειά, Inox 316

Επιφάνεια*: Μ.Φ., Σώμα: Χυτό

Κωδικός	97004	97005
Μέγεθος (mm)	100	150
A (mm)	10	13
B (mm)	18	22
C (mm)	100	150
T.D.L.*	760	1,200
R.W.L.*	190	300

Γάντζος Ασφαλείας, Χυτός, Inox 316

Επιφάνεια *: Ε.Ρ., Σώμα: Χυτό

Κωδικός	91906	91907	91908
Μέγεθος (mm)	50	70	100
A (mm)	24	30	46
B (mm)	7	10	14,5
C (mm)	48	68,5	94
Όριο Αντοχής	63,5	181,43	362,87

*Προτεινόμενο φορτίο λειτουργίας (R.W.L.- kg) Είναι 1/4 του φορτίου παραμόρφωσης (T.D.L. kg). (Ε.Ρ. : Επιφάνεια γυαλισμένη με τη χρήση ηλεκτρικού ρεύματος)



Πυροσβεστικός Γάντζος, Inox 304

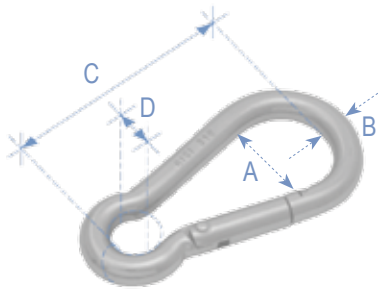

Κωδικός	91374	91375	91376	91377	91378
Μέγεθος (mm)	5	6	7	8	10
A (mm)	16	18	20	24	31
D (mm)	8	9	11	12	15
B (mm)	5	6	7	8	10
C (mm)	40	48	56	64	80

Πυροσβεστικός Γάντζος, Inox 316

Επιφάνεια*: Ε.Ρ.

Κωδικός	91757	91758	91759	91760	91761	91762	91379	91764	91765
Μέγεθος (mm)	5	6	7	8	9	10	11	12	13
A (mm)	15	18	21	24	27	30	35	43	48
D (mm)	8	9	10	12	12	15	18	20	22
B (mm)	5	6	7	8	9	10	11	12	13
C (mm)	40	48	56	64	72	80	98	128	134
Όριο Αντοχής*	36,288	63,288	90,72	113,4	127,008	181,44	226,8	272,16	317,52

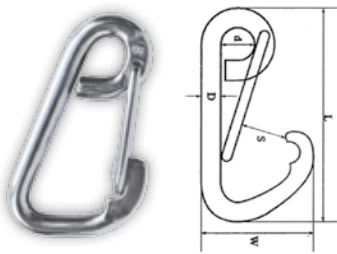

Γάντζος Ασφαλείας με Μάτι, Inox 316

Κωδικός	91385	91386	91387	96944
Μέγεθος (mm)	6	8	10	12
D (mm)	6	8	10	12
L (mm)	60	80	100	120
W (mm)	35	46	58	70
S (mm)	11	18	22	26
d (mm)	9	11	15	18

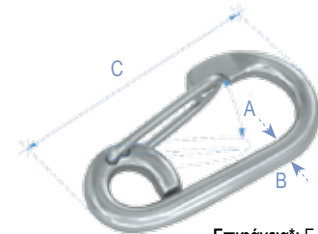

Επιφάνεια*: Ε.Ρ.
Σώμα: Σφουρήλατο

Γάντζος Ασφαλείας με Ελατήριο & Μάτι, Inox 316

Κωδικός	90451	91766	91767	91768
Μέγεθος (mm)	6	8	10	12
A (mm)	13	18	21	27
B (mm)	5,7	7,7	9,7	11,7
C (mm)	60	80	100	120
Όριο Αντοχής	45,36	181,44	272,16	453,6

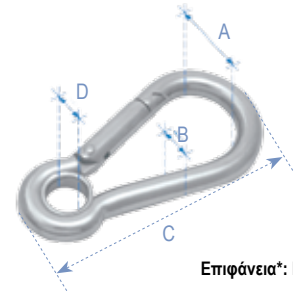

Επιφάνεια*: Ε.Ρ.

Πυροσβεστικός Γάντζος με Μάτι, Inox 316

Κωδικός	91915	91916	91917	91918	91919
Μέγεθος (mm)	5	6	8	10	12
A (mm)	15	18	24	30	43
D (mm)	5	5	10	13	15
B (mm)	4,7	5,7	7,7	9,7	11,7
C (mm)	50	60	80	100	140
Όριο Αντοχής	99,79	117,94	227	349,27	544,32

*Προτεινόμενο φορτίο λειτουργίας (R.W.L.- kg) Είναι 1/4 του φορτίου παραμόρφωσης (T.D.L. kg). (Ε.Ρ.: Επιφάνεια γυαλισμένη με τη χρήση ηλεκτρικού ρεύματος)



Γάντζος, Ασύμμετρος, Inox 316

Κωδικός	98524
Διάμετρος (mm)	8



Γάντζος Carabiner, Αλουμινίου

Κωδικός	98987
Διάστασεις (mm)	4x40



Γάντζος Carabiner, Αλουμινίου

Κωδικός	98988
Διάστασεις (mm)	6x60



Γάντζος Carabiner, Αλουμινίου

Κωδικός	98989	98990
Διάστασεις (mm)	8x80	10x100

Γάντζος "S", Inox 316

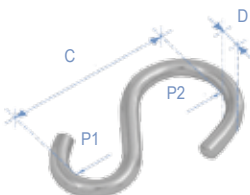

Κωδικός	95686	95687	95688	95689	97039	97040
Μέγεθος (mm)	30	36	43	50	67	85
P1 (mm)	4,5	6	7	7,5	10	12,5
P2 (mm)	8	9,5	10,5	12,5	16,5	20,5
D (mm)	3	4	5	6	8	10
C (mm)	30	36	43	50	67	85
T.D.L.*	25	50	120	140	250	435
R.W.L.*	6,25	12,5	30	35	62,5	108,75

Επιφάνεια*: Ε.Ρ., Γάντζος: Σφουρήλατος

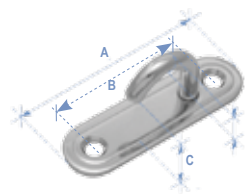

Επιφάνεια*: Ε.Ρ.
Σώμα: Σφουρήλατο

Άγκριτρο Πλάκα, Inox 304

Κωδικός	95678	95679
Μέγεθος (mm)	5	6
A (mm)	54	65
B (mm)	38	46
C (mm)	8	12
D (mm)	5	6
T.D.L.*	200	220
R.W.L.*	50	55

Διάμετρος Σχοινιού: 5 mm - Διάμετρος Ρουλεμάν: 17mm - Όριο Αντοχής: 300kg

Ράουλα για Optimist 4 & Μικρά Dinghy



Μικρό Ράουλο, Μονό με Ρουλεμάν, Ροδέλα

Κωδικός | 92462



Μικρό Ράουλο με Στριφτάρι και Ναυτικό Κλειδί

Κωδικός | 92464



Μικρό Ράουλο, Διπλό

Κωδικός | 92465



Μικρό Ράουλο, Διπλό με Οδηγό

Κωδικός | 92466



Μικρό Ράουλο με Μεταλλικό Κρίκο

Κωδικός | 92470

Διάμετρος Σχοινιού: 6mm - Διάμετρος Ρουλεμάν: 22mm - Όριο Αντοχής: 700kg
- Φορτίο Λειτουργίας: 100kg

Racing: Ράουλα για Lightning & Laser

Ράουλο Μονό με Ρουλεμάν, χωρίς Μπίλιες

Κωδικός | 92481



Ράουλο Μονό, με Ρουλεμάν

Κωδικός | 95822

Ράουλο Μονό, με Ρουλεμάν χωρίς Μπίλιες, με Στριφτάρι και Ναυτικό Κλειδί

Κωδικός | 92484



Ράουλο Μονό, με Ρουλεμάν, Στριφτάρι και Ναυτικό Κλειδί

Κωδικός | 95824



Ράουλο Μονό, με Ρουλεμάν χωρίς Μπίλιες και με Στριφτάρι

Κωδικός | 92483



Ράουλο Διπλό, με Ρουλεμάν

Κωδικός | 92486



Ράουλο Διπλό, με Ρουλεμάν και Οδηγό

Κωδικός | 92487



Ράουλο Τριπλό, με Ρουλεμάν

Κωδικός | 92489



Ράουλο Μονό, με Ρουλεμάν και Στριφτάρι σε Καμπυλωτή Βάση

Κωδικός | 92488

Διάμετρος Σχοινιού: 6mm - Διάμετρος Ρουλεμάν: 25mm - Όριο Αντοχής: 650kg

Ράουλα για Dinghy έως 6m



Ράουλο Μονό, με Ρουλεμάν

Κωδικός | 95811



Ράουλο με Ρουλεμάν, Στριφτάρι, Ναυτικό Κλειδί

Κωδικός | 95813



Ράουλο Διπλό, με Ρουλεμάν

Κωδικός | 95814



Ράουλο Τριπλό, με Ρουλεμάν

Κωδικός | 95815

Διάμετρος Σχοινιού: 8mm - Διάμετρος Ρουλεμάν: 25mm
Όριο Αντοχής: 650kg

Ράουλα για Dinghy έως 6m

Ράουλο Μονό, με Ρουλεμάν με Μπίλιες

Κωδικός | 92473



Ράουλο Μονό, με Ρουλεμάν

Κωδικός | 95820



Ράουλο Μονό, με Ρουλεμάν με Μπίλιες, Στριφτάρι και Ναυτικό Κλειδί

Κωδικός | 92475



Ράουλο Μονό σε Βάση (1"X2 1/2")

Κωδικός | 92476



Ράουλο Μονό σε Καμπυλωτή Βάση (1"X2 1/2")

Κωδικός | 92477



Ράουλο σε Σχήμα Βιολιού με Σφήνα "V"

Κωδικός | 92479

Διάμετρος Σχοινιού: 8mm - Διάμετρος Ρουλεμάν: 28mm - Όριο Αντοχής: 750kg
- Φορτίο Λειτουργίας: 150kg

Racing: Ράουλα για Ιστιοφόρα έως 32ft



Ράουλο Μονό, Χωνευτό με Ρουλεμάν

Κωδικός | 95834

Control Lines

Διάμετρος Σχοινιού: 8mm - Διάμετρος Ρουλεμάν: 28mm - Όριο Αντοχής: 750kg
- Φορτίο Λειτουργίας: 150kg

Racing: Ράουλα για Control Lines, για Ιστιοφόρα έως 32ft.



Ράουλο Μονό,
με Ρουλεμάν

Κωδικός | 92496



Ράουλο Μονό,
με Ρουλεμάν
και Οδηγό

Κωδικός | 92497



Ράουλο Μονό,
με Ρουλεμάν
και Στριφτάρι

Κωδικός | 92498



Ράουλο Μονό,
με Ρουλεμάν,
Στριφτάρι και
Ναυτικό Κλειδί

Κωδικός | 92499



Ράουλο Μονό,
με Ρουλεμάν,
Στριφτάρι,
Οδηγό και
Ναυτικό Κλειδί

Κωδικός | 92500



Ράουλο Διπλό,
με Ρουλεμάν

Κωδικός | 92501



Ράουλο Μονό,
με Ρουλεμάν και
Στριφτάρι, σε
Καμπυλωτή
Βάση

Κωδικός | 92504



Ράουλο Τριπλό,
με Ρουλεμάν

Κωδικός | 96106

Διάμετρος Σχοινιού: 8mm - Διάμετρος Ρουλεμάν: 34mm - Όριο Αντοχής: 800kg
- Φορτίο Λειτουργίας: 300kg

Cruising: Ράουλα για Σκότα Μαΐστρας & Οδηγοί Μανταριών, για Ιστιοφόρα από 26 έως 32ft



Ράουλο Μονό,
με Ρουλεμάν

Κωδικός | 92512



Ράουλο Μονό,
με Ρουλεμάν
και Οδηγό

Κωδικός | 92513



Ράουλο Διπλό,
με Ρουλεμάν

Κωδικός | 92514



Ράουλο με
Ρουλεμάν, σε
Σχήμα Βιολιού

Κωδικός | 92516



Ράουλο με
Ρουλεμάν και
Οδηγό, σε Σχήμα
Βιολιού

Κωδικός | 92517



Ράουλο με
Ρουλεμάν σε
Σχήμα Βιολιού,
Οδηγό με Σφήνα
"V"

Κωδικός | 92519



Ράουλο Μονό,
με Ρουλεμάν
και Βάση

Κωδικός | 92520



Ράουλο Μονό,
με Ρουλεμάν

Κωδικός | 96112

Διάμετρος Σχοινοῦ: 10mm



Ανοξείδωτο
Ράουλο,
10mm

Κωδικός | 10134



Μονό Ράουλο,
10mm

Κωδικός | 10131



Μονό Ράουλο,
10mm με
Οδηγό

Κωδικός | 10132



Διπλό Ράουλο,
10mm

Κωδικός | 10133

Διάμετρος Σχοινοῦ: 10mm - Διάμετρος Ρουλεμάν: 38mm -
Όριο Αντοχής: 950kg - Φορτίο Λειτουργίας: 230kg

Racing: Ράουλα για Σκότα Μαΐστρας & Οδηγοί Μανταριών, για Ιστιοφόρα έως 30ft



Ράουλο Μονό,
με Ρουλεμάν

Κωδικός | 92455



Ράουλο Μονό,
με Ρουλεμάν
και Ναυτικό
Κλειδί

Κωδικός | 92457



Ράουλο
Μονό, με
Πλαϊνή Βάση

Κωδικός | 92461



Ράουλο Διπλό,
με Ρουλεμάν

Κωδικός | 92459



Ράουλο Διπλό,
με Ρουλεμάν
και Οδηγό

Κωδικός | 92460



Ράουλο Τριπλό,
με Ρουλεμάν
και Οδηγό

Κωδικός | 96108



Ράουλο Τριπλό,
με Ρουλεμάν

Κωδικός | 95831



Ράουλο Τριπλό, με Ανθρακική Ίνα
και Ρουλεμάν

Κωδικός | 95830



Ράουλο Τριπλό, από Ανθρακική
Ίνα-Οδηγό και Ρουλεμάν

Κωδικός | 95832

Διάμετρος Σχοινοῦ: 10mm - Διάμετρος Ρουλεμάν: 45mm -
Όριο Αντοχής: 950kg - Φορτίο Λειτουργίας: 370kg

Racing: Ράουλα για Σκότα Μαΐστρας & Οδηγοί Μανταριών, για Ιστιοφόρα έως 36ft



Ράουλο Μονό,
με Ρουλεμάν
& Ρυθμιζόμενο
Ναυτικό Κλειδί

Κωδικός | 92537



Ράουλο Μονό, με
Ρουλεμάν-
Οδηγό Ροδέλα
& Ρυθμιζόμενο
Ναυτικό Κλειδί

Κωδικός | 92538



Ράουλο Διπλό,
με Ρουλεμάν

Κωδικός | 92539



Ράουλο Μονό,
με Ρουλεμάν

Κωδικός | 96118



Ράουλο Μονό, με Ρουλεμάν
και Στριφτάρι

Κωδικός | 96120



Ράουλο σε Σχήμα Βιολιού με
Ρουλεμάν & Ρυθμιζόμενο Ναυτικό Κλειδί

Κωδικός | 92543



Ράουλο σε Σχήμα Βιολιού, Οδηγό με
Δαγκάνα με Ρουλεμάν & Ρυθμιζόμενο
Ναυτικό Κλειδί

Κωδικός | 92544



Ράουλο Μονό, με Ρουλεμάν, Οδηγό
και Δαγκάνα & Ρυθμιζόμενο Ναυτικό
Κλειδί

Κωδικός | 92545

Διάμετρος Σχοινιού: 10mm - Διάμετρος Ρουλεμάν: 45mm
Όριο Άντοχής: 950kg - Φορτίο Λειτουργίας: 370kg

Racing: Ράουλα για Σκότα Μαϊστρας & Οδηγοί Μανταριών, για Ιστιοφόρα έως 36ft



Ράουλο Διπλό,
Με Ρουλεμάν
Και Οδηγό

Κωδικός | 96123



Ράουλο Με Ρουλεμάν
Σε Σχήμα Βιολιού &
Ρυθμιζόμενο Ναυτικό
Κλειδί

Κωδικός | 96121



Ράουλο Με Ρουλεμάν Και
Οδηγό Σε Σχήμα Βιολιού &
Ρυθμιζόμενο Ναυτικό Κλειδί

Κωδικός | 96122

Διάμετρος Σχοινιού: 10mm - Διάμετρος Ρουλεμάν: 57mm -
Όριο Άντοχής: 900kg - Φορτίο Λειτουργίας: 220kg

Racing: Ράουλα, αποκλειστικά για Σκότα Μαϊστρας, για αγωνιστικά σκάφη από 26 έως 36ft



Ράουλο Μονό, με
Οδοντωτό Ρουλεμάν

Κωδικός | 92510



Ράουλο Μονό, με Οδοντωτό Ρουλεμάν,
Οδηγό και Δέστρα

Κωδικός | 92511

Διάμετρος Σχοινιού: 12mm - Διάμετρος Ρουλεμάν: 57mm -
Όριο Άντοχής: 1000kg - Φορτίο Λειτουργίας: 280kg

Racing: Ράουλα για Σκότα Μαϊστρας & Οδηγοί Μανταριών, για Ιστιοφόρα έως 36ft



Ράουλο Μονό,
με Ρουλεμάν

Κωδικός | 92491



Ράουλο Διπλό,
με Ρουλεμάν

Κωδικός | 92493



Ράουλο Διπλό,
με Ρουλεμάν
και Οδηγό

Κωδικός | 92494

Διάμετρος Σχοινιού: 12mm - Διάμετρος Ρουλεμάν: 57mm -
Όριο Άντοχής: 1450kg - Φορτίο Λειτουργίας: 580kg

Cruising: Ράουλα για Σκότα Μαϊστρας & Οδηγοί Μανταριών, για Ιστιοφόρα έως 38ft



Ράουλο Μονό,
με Ρουλεμάν

Κωδικός | 92547



Ράουλο Μονό,
με Ρουλεμάν-
Οδηγό Ροδέλα

Κωδικός | 92548



Ράουλο σε
Σχήμα Βιολιού
με Ρουλεμάν

Κωδικός | 92549



Ράουλο σε
Σχήμα Βιολιού
με Ρουλεμάν,
Δαγκάνα

Κωδικός | 92551

Διάμετρος Σχοινιού: 12mm - Διάμετρος Ρουλεμάν: 57mm -
Όριο Άντοχής: 1450kg - Φορτίο Λειτουργίας: 580kg

Cruising: Ράουλα για Σκότα Μαϊστρας & Οδηγοί Μανταριών, για Ιστιοφόρα έως 38ft



Ράουλο σε Σχήμα Βιολιού, με
Ρουλεμάν, Οδηγό και Δαγκάνα

Κωδικός | 92552



Ράουλο Διπλό,
με Ρουλεμάν

Κωδικός | 92554



Ράουλο Μονό, με Ρουλεμάν,
με Οδηγό και Δαγκάνα

Κωδικός | 92553



Ράουλο Διπλό, με
Ρουλεμάν και Οδηγό

Κωδικός | 92555

Ράουλα & Αξεσουάρ

Διάμετρος Σχοινιού: 14mm - Διάμετρος Ρουλεμάν: 76mm -
Όριο Άντοχής: 2300kg - Φορτίο Λειτουργίας: 800kg

Racing: Ράουλα για Σκότα Μαϊστρας, Σκότα Μπαλονιών & Οδηγοί Μανταριών, για Ιστιοφόρα έως 40ft



Ράουλο Μονό,
με Ρουλεμάν

Κωδικός | 92505



Ράουλο Μονό, με
Ρουλεμάν και Οδηγό

Κωδικός | 92506



Ράουλο Διπλό,
με Ρουλεμάν

Κωδικός | 92507



Ράουλο Διπλό, με
Ρουλεμάν και Οδηγό

Κωδικός | 96109

Ράουλα Εξόδου Μανταριών στο Άλμπουρο & Ράουλα Εξόδου Outhaul στη Μάτσα, για Ιστιοφόρα έως 38ft



Ράουλο, Κουτί Μονό

Διάμ. Ροδέλας: 34mm,
Διάμ. Καλωδίου: 5mm,
Όριο Άντοχής: 700kg

Κωδικός | 92529



Ροδέλα, Νάιλον

Κωδικός	D1 (mm)	D2 (mm)	D3 (mm)	S (mm)
92611	22	8,2	8	13,2
92613	25		8	10
92614	27		10	15
92615	33,5		10	13
92617	45		10	13,4
92619	54		12	17,5



Ροδέλα, Νάιλον
με Μπίλιες & Κάλυμμα

Κωδικός	D1 (mm)	D2 (mm)	D3 (mm)	S (mm)
92620	28	5,3	10	14,6
92622	34	5,3	8	10,9
92621	34	5,3	12	18,3
92623	45	8,8	10	14,6
92624	57	8,8	12	18,3



Εξοπλισμός Πλευστής

Ρυθμιστές Stay Σχοινιών



Στήριγμα Ρυθμιστής

Κωδικός	92671	92676	92677	92672
Μήκος (cm)	12	14,5	20,5	100



Ξαρτόριζα Ρυθμιζόμενη

Κωδικός	92673
Μήκος (cm)	12

Δαγκάνες & Σφιγκτήρες Σχοινιών



16684



16681



16685 - 16686



44427

Οδηγοί / Μάτια

Κωδικός	16684	16685	16686	16681	44427	44426
Χρώμα	Μαύρο	Μαύρο		Μαύρο	Μαύρο	Άσπρο
Μέγιστο Ø σχοινιού (mm)	18	13	17	7	10	
Συνολικές Διαστάσεις Πλάτος x Ύψος (mm)	65x28	41x26	55x30	35x15	40x17	
Απόσταση Οπών (mm)	45	30	40	19	28	



Δαγκάνες & Σφιγκτήρες Σχοινιών



Κωδικός	Περιγραφή
92580	Δαγκάνα νάιλον, Διάμ. 6-12mm, Διάμ. τρύπας 6 mm
92581	Δαγκάνα αλουμινίου, Διάμ. 3-6mm, Διάμ. τρύπας 4 mm
92582	Δαγκάνα αλουμινίου, Διάμ. 6-12mm, Διάμ. τρύπας 6 mm
92583	Δαγκάνα αλουμινίου, Διάμ. 3-6mm, Διάμ. τρύπας 5 mm
92584	Δαγκάνα αλουμινίου, Διάμ. 3-6mm, Διάμ. τρύπας 5 mm
92585	Δαγκάνα αλουμινίου, Διάμ. 3-6mm, Διάμ. τρύπας 4 mm
92586	Δαγκάνα αλουμινίου, Διάμ. 4-8mm

Δαγκάνα 3-8mm

Κωδικός | 10141

Δαγκάνα 8-12mm

Κωδικός | 10142

Καπάκι Δαγκάνας, Πλαστικό



Κωδικός	92564	92565	92566	92567	92573	92574
Για δαγκάνα	10141			10142		
Χρώμα	Μαύρο	Κόκκινο	Κίτρινο	Μπλέ	Μαύρο	Κόκκινο



Οδηγός/Στόχαστρο

Κωδικός	92604	92610	92609
Διάμετρος (mm)	12	6	10
Διαμ. Οπής (mm)	5	4	5



Αναστολέας Σχοινιού

Κωδικός	92724	92726	92728	92730	92732	92734
Διάμετρος (mm)	5	6	8			
Χρώμα	Μαύρο	Κίτρινο	Μαύρο	Κίτρινο	Μαύρο	Κίτρινο

Αξεσουάρ Πανιών



OCEAN

Προστατευτικό Σταυρών Καταριού

Κωδικός	Χρώμα	Μήκος (mm)	Πλάτος (mm)	Ύψος (mm)
197755	Άσπρο	200	110	100



Άγκιστρο, Inox 304

Κωδικός	Διαστάσεις (mm)
70623	6x50
70624	8x50
70625	10x65

Ανεμόμετρα & Κλινόμετρα



WINDEX Ανεμοδείκτης

Κωδικός	99234	99235	99236	99237
Περιγραφή	WINDEX 10	WINDEX 15	WINDEXL	WINDEX DINGHY
Για σκάφη	μέχρι 9 μέτρα	από 9 έως 14 μέτρα	άνω των 14 μέτρων	Dinghy
Μήκος δείκτη (cm)	25	38	57	25
Συνολικό βάρος (gr)	40	95	270	40
Συνολικό ύψος (cm)	24	34,5	49	27,5

Ανεμόμετρα & Κλινόμετρα



Κλινόμετρο 10 Μοιρών, Πλαστικό, 8,9 x 3,9 cm

Κωδικός | 99981



Κλινόμετρο 45 Μοιρών, Πλαστικό, 8,9 x 3,9 cm

Κωδικός | 99982



Κλινόμετρο, Πλαστικό, Δύο Κλιμάκων, 10 x 8,3cm

Κωδικός | 99983

Εξοπλισμός Πηδαλίων



Σύνδεσμος Προέκτασης Λαγουδέρας, από Ουρεθάνη, Τύπος UNIVERSAL

Κωδικός | 95854



Προσαρμογέας Τιμονιού, Διάμ. 25-32 mm

Κωδικός | 95855

Κεφαλή για Βελόνι Πηδαλίου

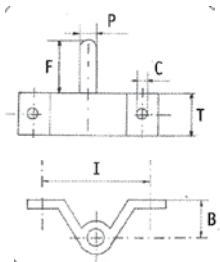

Κωδικός	Διαστάσεις (mm)				
	I	P	C	T	F
92641	50	8	5	20	18
92642	50	8	5	20	18
92643	60	10	6	25	21
92644	60	10	6	25	21
92645	50	8	5	30	18
92646	50	8	5	30	18
92647	60	10	6	40	21
92648	60	10	6	40	21

*Hardcote & PTFE, Ανοδιωμένο Αλουμίνιο

Βελόνι Πηδαλίου



Κωδικός	Διαστάσεις (mm)		Κωδικός	Διαστάσεις (mm)	
	Μήκος	Ø		Μήκος	Ø
92633	75	8	92635	130	10
92634	103		92636	132	
92637	108		92639	177	
92638	136		92640	179	

Καντυλίτσες



Επαγγελματική Καντυλίτσα Ασφαλείας

Η καντυλίτσα της LALIZAS σχεδιάστηκε με τις καλύτερες προδιαγραφές ποιότητας έτσι ώστε να χρησιμοποιείται άνετα από επαγγελματίες.

- Ανθεκτικό νάιλον με επίστρωση PVC και πλέξη PP
- Άνεση για παρατεταμένη χρήση
- Στήριγμα και στην πλάτη για περισσότερη άνεση
- Προσαρμόσιμος ιμάντας ανάμεσα στα πόδια, για περισσότερη ασφάλεια
- Αποθηκεύεται σε ειδική τσάντα που μετατρέπεται σε θήκη για εργαλεία όταν η καντυλίτσα χρησιμοποιείται
- Πλευρική θήκη εργαλείων
- Δυνατότητα προσθήκης προαιρετικού ξύλινου καθίσματος (01169)
- Ανακλαστικές ταινίες για καλύτερη ορατότητα
- Επιπλέει στο νερό όταν είναι άδεια



Κωδικός | 10210



Καντυλίτσα Ασφαλείας

Κατασκευασμένη από ανθεκτικό Nylon 210D με επίστρωση PVC ενίσχυση, πάχους 0.35mm. Διαθέτει ιμάντα ασφαλείας, πλευρικές θήκες για εργαλεία και εσωτερικό «κάθισμα» από ξύλο.

Κωδικός | 10080



Ξύλινο Κάθισμα για την Επαγγελματική Καντυλίτσα Ασφαλείας (10210)

Κωδικός | 01169



Ταινία Θερμομονωτική - Ηχομονωτική, Μαύρη

Η θερμο/ηχομονωτική ταινία χρησιμοποιείται σε οποιοδήποτε σημείο που χρειάζεται να μονωθεί προκειμένου να προστατευθεί από τις αλλαγές θερμοκρασίας, αλλά και για να προστατεύσει το πλήρωμα του σκάφους από τους διάφορους θορύβους. Ακόμη μπορεί να τοποθετηθεί ανάμεσα στην καρίνα και τα πανιόλα, προκειμένου να αποφεύγονται τα τριξίματα. Διατίθεται σε διάφορα μεγέθη.



Κωδικός	Διαστάσεις
11854	50mm x 5m
11855	25mm x 5m

Χαρτοταινία, Άσπρη

Η χαρτοταινία SeaTape είναι γενικής χρήσης και έχει σχεδιαστεί για εσωτερική αλλά και εξωτερική χρήση, αφού αντέχει σε θερμοκρασίες μέχρι και 80°C. Μπορείτε να τη χρησιμοποιήσετε για να συγκρατήσετε ή να ασφαλίσετε αντικείμενα, αλλά και να προστατεύσετε επιφάνειες. Διατίθεται σε άσπρο χρώμα και διάφορα μεγέθη.



Κωδικός	Διαστάσεις
11851	20mm x 50m
11852	25mm x 20m
11853	50mm x 50m

Ταινία Αντιολίσθησης, Ελαστική



Κωδικός	Διαστάσεις	Χρώμα
11848	25mm x 5m	Μαύρο
11849		Γκρι

Ταινία Νεοπρενίου "Aerostop", Μαύρη

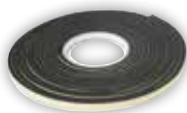

Κωδικός	Διαστάσεις
11551	3m x 19mm x 3mm
11552	3m x 19mm x 6mm



Ταινία Διπλής Όψης, για Συγκράτηση Αντικειμένων, Άσπρη

Τέλος το κάρφωμα στο σκάφος! Η αυτοκόλλητη ταινία διπλής όψης Sea Tape, είναι κατάλληλη για την συγκράτηση αντικειμένων στις περισσότερες στεγνές και λείες επιφάνειες, δίνοντάς σας έτσι τη δυνατότητα να μην χρησιμοποιείτε καρφιά για να διακοσμήσετε το σκάφος σας.

Κωδικός	Διαστάσεις
11850	2mm x 18mm x 1.6m

Οδηγίες Χρήσης

Συνιστάται να χρησιμοποιείτε 10cm (4") της ταινίας για κάθε 227gr του βάρους του προϊόντος που θέλετε να κρεμάσετε. Η ταινία μπορεί να χρησιμοποιηθεί για αντικείμενα με μέγιστο βάρος 900gr.

1. Κόψτε την ταινία στο επιθυμητό μήκος. Μην αφαιρέτε το προστατευτικό κάλυμμα ακόμα
2. Βάλτε την ταινία στο πίσω μέρος του αντικείμενου που θέλετε να κρεμάσετε και πιέστε
3. Αφαιρέστε το προστατευτικό κάλυμμα και πιέστε το αντικείμενο στον τοίχο



Σημείωση: Αν θέλετε να αφαιρέσετε το αντικείμενο από τον τοίχο, χρησιμοποιήστε μαχαίρι και κόψτε την ταινία μεταξύ του τοίχου και του αντικείμενου. Μην τραβήξετε το αντικείμενο από τον τοίχο για να αποφύγετε τυχόν φθορές.

Ταινία Duct

Η υφασμάτινη ταινία Duct είναι αδιάβροχη και μπορείτε να τη χρησιμοποιήσετε σε διάφορες εργασίες και επισκευές, είτε σε εσωτερικούς είτε σε εξωτερικούς χώρους. Διατίθεται σε διάφορα χρώματα και δυο μεγέθη.



Κωδικός	Διαστάσεις	Χρώμα
11545	50mm x 5m	Μαύρο
11546	50mm x 5m	Άσπρο
11547	50mm x 5m	Κόκκινο
11548	50mm x 5m	Μπλε
11549	50mm x 5m	Ασημί
11550	50mm x 50m	Μαύρο

Ιμάντες & Αγκράφες



Αγκράφα, 50mm, Θηλυκή

Κωδικός | 00152



Αγκράφα, 50mm, Αρσενική

Κωδικός | 00151



Αυξομειωτήρας

Κωδικός | 00071
Χρώμα | Μπλε

Buckles



Κωδικός	Χρώμα	Υλικό	Για Ιμάντα (mm)	Πλάτος (mm)	Μήκος (mm)
43871	Άσπρο	Πλαστικό	30	55	35
43872	Μαύρο	Πλαστικό			
43865	Άσπρο	Πλαστικό	25	55	35
43866	Μαύρο	Πλαστικό			
43858	Μαύρο	Πλαστικό	50	62	84
43857	-	Inox	50	54	74



Τρίγωνο, No 80

Κωδικός | 00003



D-Ring Κρίκος, 50mm

Κωδικός | 00153



Ιμάντας

Κωδικός	Περιγραφή
00043	Ιμάντας Πολυεστέρ 25mm, Λευκό (Ρολό 50m)
02035	Ιμάντας Πολυεστέρ 25mm, Κίτρινο (Ρολό 50m)
02262	Ιμάντας πολυεστέρα 25mm, Άσπρο (ρολλά 50m)

Ηλεκτρονικός Εξοπλισμός & Ναυσιπλοΐα

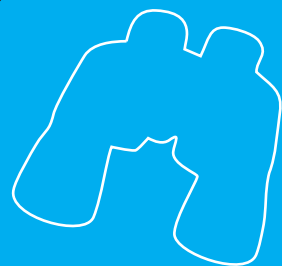

Πλότερ/Βυθόμετρα/GPS	249-252
VHF	252
Πυξίδες	252-255
Πυξίδες Χειρός	255
Κεραίες TV & Ραδιοφώνων	256
Κεραίες VHF & Βραχέων Marine	257
Αξεσουάρ Επικοινωνίας	257-258
Σύνδεσμοι & Καλώδια Κεραίων	258
Βάσεις Κεραίων & Εξαρτήματα	258-259

Ράδιο/MP3/CD & Θήκες	260
Ναυτιλιακά Ηχεία & Μεγάφωνα	260-261
Κιάλια	261-262
Όργανα Ναυσιπλοΐας	262-263
Ναυτικοί Χάρτες, Πορτολάνοι & Οδηγοί	263-267
Εκδόσεις	267-269
Ημερολόγια & Έντυπα Σκάφους	269

Στα MARINA Stores σας παρέχουμε τον πιο αποτελεσματικό και αξιόπιστο ηλεκτρονικό εξοπλισμό για να έχετε την καλύτερη επικοινωνία και πλοήγηση στο σκάφος σας.

Εξοπλιστείτε με τον κατάλληλο ηλεκτρονικό εξοπλισμό ανάλογα με τις ανάγκες σας, όπως φορητά VHF, πλότερ με GPS, βυθόμετρα με ανιχνευτές ψαριών, κεραίες και πολλά άλλα προϊόντα.

Σας παρέχουμε επίσης, υψηλής ποιότητας εξοπλισμό πλοήγησης, ώστε να μπορείτε να βρείτε με ακρίβεια τον προορισμό αλλά και τον προσανατολισμό σας.

LOWRANCE

Διαθέσιμα μόνο σε συγκεκριμένες χώρες

ELITE FS

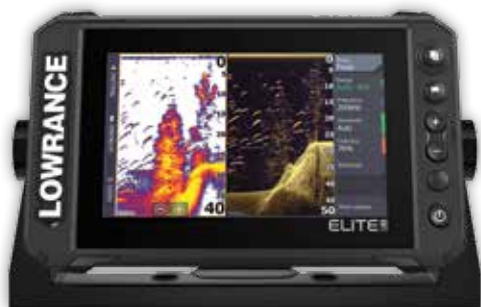

ELITE FS NO XD ROW

- GPS-Plotter-Βυθόμετρο
- Τεχνολογία CHIRP
- Υποστήριξη δικτύου NMEA2000®
- Ενσωματωμένη θύρα Ethernet
- Υποστήριξη πρωτοκόλλου NMEA0183/RS422 ®
- Έγχρωμη (Multi-touch) οθόνη υψηλής ευκρίνειας
- Σύνδεση με εξωτερική μονάδα Radar (Halo20/Halo20+/Halo24)
- Σύνδεση με Αυτόματο πιλότο / Ηλεκτρονική άγκυρα
- Ενσωματωμένη κεραία GPS ακριβείας
- Αυτόματη χάραξη πορείας || C-MAP® Easy Routing || Navionics® Autorouting
- C-MAP Genesis Live – Χαρτογράφηση σε πραγματικό χρόνο
- StructureScan HD || DownScan Imaging™ & Side Scan Imaging™
- FishReveal™ Smart Target View
- Φωτογραφική απεικόνιση βυθού
- Ενσωματωμένη θύρα micro SD
- Wi-Fi / Bluetooth

Κωδικός	60001	60002	67173	67174
Οθόνη (In.)	7"	9"	7"	9"
Active Imaging 3 in 1	-	-	✓	✓



Active Imaging 3 in 1



Ηλεκτρονικός Εξοπλισμός & Ναυσιπλοΐα



HDS LIVE

- GPS-Plotter-Βυθόμετρο
- Έγχρωμη ευρεία οθόνη αφής Solar MAX™ HD
- Επεξεργαστές Dual-Core/Quad Core νέας γενιάς
- Dual-Channel CHIRP Sonar (Βυθόμετρο με 2 παράλληλους αισθητήρες)
- StructureScan 3D - StructureScan HD - Structure Map™
- Lowrance - LiveSight™ Sonar
- FishReveal™ Smart Target View
- Ενσωματωμένη κεραία GPS υψηλής ακριβείας 10Hz
- C Map Genesis™ LIVE- Χαρτογράφηση σε πραγματικό χρόνο
- Υποστήριξη διόρθωσης θέσης με WAAS/EGNOS/MSAS
- Δυνατότητα σύνδεσης με Radar (3G/4G/Halo24)
- Σύνδεση με αυτόματο πιλότο/ηλεκτρονική άγκυρα
- SonicHub 2- σύστημα ήχου με χειρισμό από την οθόνη
- Δυνατότητα χειρισμού μέσω Tablet/Smartphone
- Διπλή υποδοχή για Micro SD κάρτες
- Θύρες επικοινωνίας: NMEA 0183/NMEA 2000/Ethernet/USB /HDMI
- Wi-Fi / Bluetooth
- Υποστήριξη χαρτών CMAP/Navionics

Κωδικός	67170	67171	67176	67175
Οθόνη (In.)	7"	9"	12"	16"

Διαθέσιμα μόνο σε συγκεκριμένες χώρες

LOWRANCE



Hook Reveal

- GPS-Plotter-Fishfinder
- Τεχνολογία CHIRP
- SolarMAX™ LED οθόνη
- Διαθέτει επιλογή αυτόματων ρυθμίσεων
- TripleShot™ - StructureScan
- FishReveal™ Smart Target View
- C Map Genesis™ Live - Χαρτογράφηση σε πραγματικό χρόνο
- Ενσωματωμένη κεραία GPS υψηλής ακρίβειας
- Ενσωματωμένη θύρα micro SD

Κωδικός	67172	74350	74351
Οθόνη (In.)	9"	5"	7"

Επικοινωνήστε με τα MARINA Stores για επιπλέον αξεσουάρ & εξοπλισμό!

LOWRANCE

Ηλεκτρονικός Εξοπλισμός & Ναυσιπλοΐα

Αισθητήρας HST-DFSBL



Κλασικός αισθητήρας broadband τεχνολογίας 600W με συχνότητες 50/200 kHz για όλους τους τύπους ψαρέματος μέχρι 450 m βάθος. Τοποθετείται εξωτερικά στην πρόννη του σκάφους στον καθρέπτη. Είναι ιδανικός αισθητήρας για εκείνους που ψαρεύουν σε ρηχά και βαθιά νερά.

- Γωνίες κάλυψης : 12° @ 200 KHz || 36° @ 50 KHz
- Διαθέτει αισθητήρα θερμοκρασίας
- Τεχνολογία Xducer ID®
- Για όλους τους τύπους γάστρας
- Ένα (1) εσωτερικό κεραμικό στοιχείο ευρείας ζώνης
- Συμπεριλαμβάνεται 7μ καλώδιο

Κωδικός | 65789

Αισθητήρας Active Imaging 3-IN-1



Ιδανικός για τον ακριβή εντοπισμό περιοχών που παρατηρείται μεγάλη συγκέντρωση ψαριών, όπως βράχοι. Παρέχει εικόνα υψηλής ανάλυσης με εξαιρετική καθαρότητα στόχων σε μεγαλύτερη εμβέλεια από οποιαδήποτε άλλη τεχνολογία απεικόνισης βυθού.

- Υψηλή λεπτομέρεια και μεγάλη εμβέλεια απεικόνισης
- Τεχνολογία CHIRP, SideScan και DownScan
- Ευκολότερη αναγνώριση στόχου με το FishReveal™ Smart Target View
- Υποστηρίζει μεσαίες και υψηλές συχνότητες CHIRP (83/200kHz) + 455/800kHz
- Συμβατό με τις οθόνες Lowrance HDS LIVE και ELITE FS

Κωδικός | 74709



Διαθέσιμα μόνο σε συγκεκριμένες χώρες

**Ψηφιακός Χάρτης σε SD Κάρτα,
Μεσόγειος & Μαύρη Θάλασσα MSD/NAV+43XG**



Κωδικός | 65787

**Ψηφιακός Χάρτης σε SD Κάρτα,
Γεωγραφικό Διαμέρισμα Ελλάδας, GOLD D-L SMALL**



Κωδικός | 65786



Διαθέσιμα μόνο σε συγκεκριμένες χώρες

Βυθόμετρο Striker 4 με έγχρωμη οθόνη 3,5", 200W, 480m

Η νέα σειρά STRIKER fishfinder με δέκτη GPS υψηλής ευαισθησίας είναι σχεδιασμένη για να σας επιτρέψει να αποθηκεύετε τα αγαπημένα σας σημεία για ψάρεμα και να επιστρέψετε σε αυτά οποιαδήποτε στιγμή εξοικονομώντας χρόνο και χρήμα. Όλες οι συσκευές STRIKER προσφέρουν παραδοσιακό σόναρ CHIRP, το οποίο εξασφαλίζει ξεκάθαρη απεικόνιση των ψαριών και διαχωρισμό των στρώσεων. Οι εκδόσεις STRIKER "dv" προσθέτουν CHIRP DownVu για ξεκάθαρη απεικόνιση της δομής του βυθού κάτω από το σκάφος. Το STRIKER 7sv διαθέτει CHIRP DownVu και CHIRP SideVu για να εμφανίζει επιπλέον και τις δομές στο πλάι του σκάφους. Διαχωρίστε την οθόνη για να βλέπετε διαφορετικές επιλογές σόναρ και δεδομένα GPS.

- Εύχρηστο πληκτρολόγιο με συγκεκριμένα πλήκτρα για κάθε λειτουργία. Οι συσκευές είναι εύκολες στη χρήση και την εγκατάσταση.
- Νέα εμφάνιση, μοναδική ανθεκτικότητα στο απαιτητικό περιβάλλον της θάλασσας.
- Ο ενσωματωμένος δέκτης GPS σας επιτρέπει να αποθηκεύετε τα αγαπημένα σας σημεία και να επιστρέψετε σε αυτά. Επιπλέον, σας επιτρέπει να βλέπετε την ταχύτητα GPS στην οθόνη σας.
- Χρησιμοποιήστε το χάρτη σημείων για να δείτε, να αποθηκεύσετε και να πλοηγηθείτε σε τοποθεσίες.
- Αντί για την αποστολή μόνο μίας συχνότητας, το CHIRP στέλνει μία συνεχόμενη δέσμη συχνοτήτων από χαμηλές μέχρι υψηλές. Η τεχνολογία CHIRP μεταφράζει τις συχνότητες μεμονωμένα κατά την επιστροφή τους. Η συνεχόμενη σάρωση παρέχει μεγαλύτερο εύρος πληροφοριών, πιο ξεκάθαρη απεικόνιση των ψαριών και μεγαλύτερη ακρίβεια στο διαχωρισμό των στρώσεων.
- Επιτρέπει στη συσκευή να περιστρέφεται και να κλίνει για να έχετε τη βέλτιστη οπτική γωνία. Για πιο κομψή τοποθέτηση μπορείτε να χρησιμοποιήσετε την προαιρετική βάση χωνευτής τοποθέτησης.
- Δείτε τα δεδομένα του σόναρ σε κλασική μορφή flasher που είναι ιδανική vertical jigging.
- Το προαιρετικό kit μεταφοράς καθιστά πολύ εύκολη τη χρήση της συσκευής σε πολύ μικρά σκάφη ή καγιάκ.
- Όλα τα βυθόμετρα STRIKER περιλαμβάνουν όσα χρειάζεστε στη συσκευασία τους. Μπορείτε εναλλακτικά να επιλέξετε διαφορετικούς τύπους αισθητήριων για βέλτιστες επιδόσεις ανάλογα με τον τύπο του σκάφους σας. fishfinders
- Υποστηρίζει μηχανές trolling Minn Kota® και MotorGuide®
- Χρησιμοποιήστε το προαιρετικό καλώδιο User Data Sharing Cable για να μοιραστείτε σημεία και πορείες με συμβατές συσκευές STRIKER και echoMAP.

Μέγεθος οθόνης (διαγώνιος): 3.5" / Ανάλυση οθόνης: 480 x 320 HVGA / Αισθητήριο συσκευασίας: Dual Beam (CHIRP 77/200 kHz) / Ισχύς εκπομπής: 200 W (RMS), 1,600 W (Peak to Peak) / Υποστηριζόμενες συχνότητες (kHz): Traditional: 50/77/200 CHIRP (mid-band, high) / Μέγιστη ικανότητα βάθους με το παρεχόμενο αισθητήριο: 1,600 ft. (traditional)



Κωδικός | 65774



Ηλεκτρονικός Εξοπλισμός & Ναυσιπλοΐα

Διαθέσιμα μόνο σε συγκεκριμένες χώρες



Κωδικός | 65788

Βυθόμετρο Plotter ECHOMAP Plus 62cv, με Χάρτη Ελλάδος G3

Ακολουθώντας την επιτυχία της σειράς echoMAP CHIRP βρισκόμαστε στην ευχάριστη θέση να σας ανακοινώσουμε τη νέα σειρά πλότερ/βυθόμετρων ECHOMAP Plus που προσφέρει κορυφαία τεχνολογία σόναρ και τις εξελιγμένες λειτουργίες πλοήγησης που γνωρίζετε και εμπιστεύεστε.

- Ενσωματωμένο wi-fi
- Οθονη 6"
- Κλασικό CHIRP σόναρ με εντυπωσιακό διαχωρισμό στόχων
- CHIRP ClearVü σόναρ για σχεδόν φωτογραφική απεικόνιση κάτω από το σκάφος
- Θύρα microSD προσφέρει επεκτάσιμη μνήμη για χάρτες
- Ενσωματωμένη κεραία gps 5hz
- Ραπορτίκ σόναρ που τα βλέπει όλα
- Συμβατότητα NMEA 2000®
- Βαση ευκολής αφαιρεσης

Διαθέσιμα μόνο σε συγκεκριμένες χώρες



Marine VHF 115i

Η επικοινωνία στο σκάφος είναι πολύτιμη. Αυτό το ραδιοηλέφωνο συνδέεται άμεσα με συμβατά πλότερ Garmin μέσω του δικτύου NMEA 2000® για να παρέχει δυνατότητες κλήσεων Class D Digital Selective Calling (DSC). Με ισχύ εκπομπής 25W και ενσωματωμένο GPS, προσφέρουν στο ψάρεμα, την ιστιοπλοία ή το ταξίδι, την ασφάλεια που χρειάζεστε για την περίπτωση που υπάρξει ανάγκη.



Κωδικός | 63576

Βασικές Λειτουργίες:

- Ενσωματωμένο GPS
- Σταθερή βάση και άμεση σύνδεση μέσω του δικτύου NMEA 2000, ενώ μπορεί να συνδεθεί και μέσω NMEA 0183.
- Digital selective calling - Λειτουργία Class D Digital Selective Calling (DSC) (κλήσεις εκτάκτου ανάγκης και κλήσεις με προγραμματισμένο MMSI).
- Ισχύς εκπομπής 25W
- Προγραμματισμένο με διεθνή ναυτικά κανάλια.
- Σχεδιασμένο να συμπληρώνει τα τελευταία πλότερ GPSMAP® 7x2/9x2, GPSMAP 10x2/12x2, GPSMAP 7400/7600 και GPSMAP 8400/8600

Πυξίδα Θαλάσσης – Σκαφών



- Φωτιζόμενη περιστρεφόμενη πυξίδα
- Κόκκινος φωτισμός Led με καλωδίωση για 12 volt
- Εμφανής σταθερή βασική γραμμή αναφοράς θέσης
- Ρυθμιζόμενη βάση στήριξης
- Ρυθμιζόμενο σκιάδιο
- Ανεξάρτητα ζυγισμένοι δείκτες για μεγαλύτερη ακρίβεια
- Κατασκευασμένη για άμεση απόκριση και μεγάλη ακρίβεια ένδειξης
- Ανθεκτική στην διάβρωση

- Αδιάβροχη, στιβαρή και με μεγάλη διάρκεια ζωής
- Ενσωματωμένοι διορθωτές μαγνητικού σήματος (αντισταθμιστές) ακριβείας
- Για χωνευτή ή οριζόντια τοποθέτηση
- Ευανάγνωστες ενδείξεις
- Με μπράτσο στήριξης
- Με υποδοχή τοποθέτησης βιδών
- Κατάλληλη για Μηχανοκίνητα σκάφη, ταχύπλοα σκάφη, τροχόσπιτα και φορτηγά

Πυξίδα με Λαμπάκι LED, 102x94x137mm

Κωδικός	72111	72112
Χρώμα	Μαύρο	Άσπρο

Ρυθμίσεις

Εντοπίστε τα κουμπιά ρύθμισης για τον διορθωτή μαγνητικού σήματος. Ρυθμίστε τον διορθωτή μαγνητικού σήματος με τα αντίστοιχα κουμπιά που βρίσκονται στην μέση και στο πλάι της βάσης. Οι εργοστασιακές προεπιλογές στα κουμπιά ρύθμισης είναι στο ουδέτερο(οριζόντια θέση). Για να πάρετε

το μέγιστο αποτέλεσμα από τους διορθωτές μαγνητικού σήματος ρυθμίστε το αντίστοιχο κουμπί ρύθμισης στις 90ο μοίρες στην θετική (κάθετη) θέση.

Πυξίδα Supersport 3 3/4"

Σχεδιασμένη και δοκιμασμένη σε αγώνες σκαφών offshore, η πυξίδα Supersport Series χαρακτηρίζεται για την τεχνολογία PowerDamp Plus dial. Η τεχνολογία αυτή της κάρτας ένδειξης, αποτρέπει την ταλάντωση, έχει μεγαλύτερους μαγνήτες τεχνολογίας DirectiveForce για ταχύτερο κλείδωμα κατεύθυνσης και ταχύτερους δείκτες από ασάλι και ζαφείρι για γρήγορη και ομαλή απόκριση.

Τεχνικά Χαρακτηριστικά

Είδος	Σκάφη Αγωνιστικά
Μέγεθος/ Είδος Κάρτας	3 3/4" (9.4cm) / Κωνική
Φωτισμός Νυκτός	12-Volt Πράσινο
Σταθεροποιητές	Εσωτερικοί
Μέγεθος Ανοίγματος	4" (10.2cm) - 5" (12.8cm)
Εγγύηση	5 χρόνια
Βάρος κατά προσ.	2lb. (907gr)

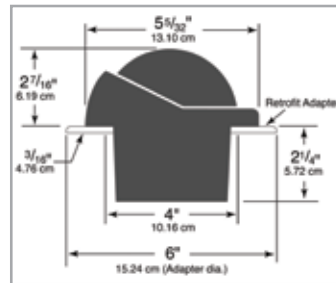

Κωδικός	72269
Χρώμα	Άσπρο



Πυξίδα Navigator BN-202 για Μπουλμέ Χωνευτή

Πλασμένη για αυτούς που θεωρούν την ιστιοπλοία περιπέτεια και επιζητούν την τελειότητα σε κάθε αντικείμενο και συσκευή πάνω στο σκάφος. Ανθεκτική κατασκευή, δυναμικό σχέδιο, ενσωματωμένο κλινόμετρο και ευανάγνωστη κάρτα είναι απλά κάποια από τα χαρακτηριστικά που προσφέρει.

Τεχνικά Χαρακτηριστικά

Είδος / Μέγεθος Σκάφους	Ιστιοπλοϊκό από 25ft - 35ft (7,63m - 10,68m)
Μέγεθος	4 1,2" (11,43cm)
Είδος Κάρτας	Κωνική Διπλής Ανάγνωσης
Φωτισμός Νυκτός	12V Πράσινο
Σταθεροποιητές	Εσωτερικοί
Μέγεθος Ανοίγματος	5 3/4" (14,61cm)
Εγγύηση	5 χρόνια
Βάρος κατά προσ.	2lb. 5oz. (1,05kg)

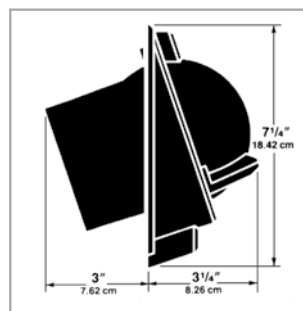

Κωδικός	31366
Χρώμα Κάρτας	Κόκκινο
Χρώμα Πρόσοψης	Μαύρο



Πυξίδα Venture SR-2 για Μπουλμέ Χωνευτή

Σχεδιασμένη για ιστιοπλοϊκά σκάφη από 4.90 έως 10.70m. Διατίθεται με κλινόμετρο (INC- 45).

Τεχνικά Χαρακτηριστικά

Είδος / Μέγεθος Σκάφους	Ιστιοπλοϊκό από 16ft - 36ft (4.88m έως 10.68m)
Μέγεθος	3 3/4" (9.35 cm)
Είδος κάρτας	Κωνική Διπλής Ανάγνωσης
Φωτισμός Νυκτός	12V Πράσινο LED
Μέγεθος Ανοίγματος	4 5/8" - 4 13/16" (118 -122mm)
Εγγύηση	5 χρόνια

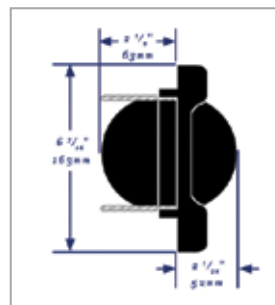

Κωδικός	31199
Χρώμα Κάρτας	Μπλε
Χρώμα Πρόσοψης	Μαύρο



Πυξίδα Voyager B-81, με Βάση

Τεχνικά Χαρακτηριστικά

Είδος	Μηχανοκίνητο
Μέγεθος	3" (7.6cm)
Είδος Κάρτας	Κωνική
Φωτισμός Νυκτός	12V Πράσινο
Σταθεροποιητές	Εσωτερικοί
Εγγύηση	5χρόνια
Βάρος κατά Προσ.	680g (1lb. 8oz)

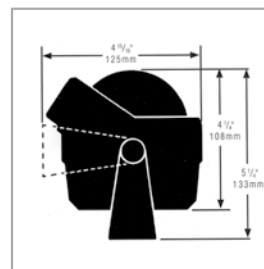

Κωδικός	71156
Χρώμα	Μαύρο



Το "τιμονάκι" δηλώνει ότι το προϊόν εμπίπτει στους κανονισμούς standard ISO 10316(E)ISO και 613:2000(E)



Ηλεκτρονικός Εξοπλισμός & Ναυσιπλοΐα



Πυξίδα Explorer B-51

Οι πυξίδες της σειράς Explorer με βάση, συνδυάζουν τέλεια ακρίβεια και ευκολία εγκατάστασης.

Τεχνικά Χαρακτηριστικά

Είδος Σκάφους	Μηχανοκίνητο
Μέγεθος Σκάφους	Μέχρι 24ft (7.32m)
Μέγεθος	2 3/4" (6.99cm)
Είδος Κάρτας	Κωνική
Φωτισμός Νυκτός	12V Πράσινο
Σταθεροποιητές	Εσωτερικοί
Εγγύηση	5 χρόνια
Βάρος κατά προσ.	454 g (1 lb)

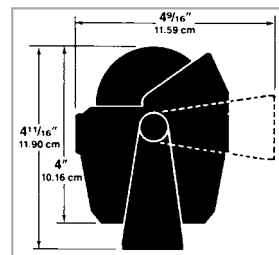

Κωδικός	31240	31241	31242
Περιγραφή	Explorer B-51	Explorer B-51W	Explorer B-51G
Χρώμα	Μαύρο	Άσπρο	Γκρι



Ηλεκτρονικός Εξοπλισμός & Ναυσιπλοΐα



Πυξίδα Explorer S-53

Οι επιτραπέζιες πυξίδες, της σειράς Explorer, συνδυάζουν μέγεθος και ακρίβεια. Με το πάτημα ενός κουμπιού έχετε εύκολη τοποθέτηση ή αποθήκευση και ασφάλεια.

Τεχνικά Χαρακτηριστικά

Είδος Σκάφους	Μηχανοκίνητο
Μέγεθος Σκάφους	Μέχρι 24ft (7.32m)
Μέγεθος	2 3/4" (6.99cm)
Είδος Κάρτας	Κωνική
Φωτισμός Νυκτός	12V Πράσινο
Σταθεροποιητές	Εσωτερικοί
Εγγύηση	5 χρόνια
Βάρος κατά προσ.	454 g (1 lb)

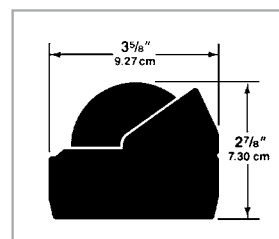

Κωδικός	31250	31251	31252
Περιγραφή	Explorer S-53	Explorer S-53W	Explorer S-53G
Χρώμα	Μαύρο	Άσπρο	Γκρι

Πυξίδα Sport X-10-M

Οι πυξίδες Sport X-10-M μπορούν να τοποθετηθούν παντού, στο τζάμι, στον πίνακα οργάνων, στο κατάστρωμα. Έχουν το κατάλληλο μέγεθος και χαρακτηριστικά ιδανικά για μικρά μηχανοκίνητα σκάφη.



Κωδικός	31200	31201	31202
Περιγραφή	Sport X-10-M	Sport X-10B-M	Sport X-10W-M
Χρώμα	Γκρι	Μαύρο	Άσπρο



Τεχνικά Χαρακτηριστικά

Είδος/Μέγεθος Σκάφους	Μηχανοκίνητο/ έως 16ft (4.88m)
Μέγεθος	2" (5.08cm)
Είδος Κάρτας	Κωνική
Φωτισμός Νυκτός	12V Πράσινο
Σταθεροποιητές	Εσωτερικοί
Εγγύηση	5 χρόνια
Βάρος κατά προσ.	142g (5oz)

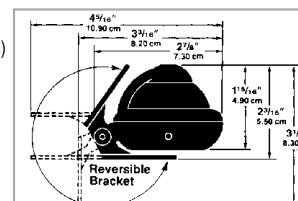

Η βάση της πυξίδας είναι εντελώς προσαρμόσιμη και εγκαθίσταται με ποικίλους τρόπους, σε γωνίες μέχρι και πάνω από 300°, ανάλογα με το αν τοποθετείται σε κάθετες, επικλινείς ή οριζόντιες επιφάνειες. Μπορείτε συνεπώς να εγκαταστήσετε την πυξίδα σε διάφορα μέρη, από το παρμπρίζ και τον πίνακα ελέγχου μέχρι οποιαδήποτε οριζόντια, επικλινή ή κάθετη επιφάνεια.

Πυξίδα V-537 για Μπουλιμέ Χωνευτή

Ένα μικρό θαύμα στο σκάφος σας. Σχεδιασμένη και κατασκευασμένη ειδικά για μικρά ιστιοπλοϊκά σκάφη, έως 7m.

Κωδικός	31362	31363	31364
Περιγραφή	V-537W	V-537	V-537B
Χρώμα	Άσπρο	Μαύρο	Μπλε

Τεχνικά Χαρακτηριστικά

Είδος / Μέγεθος Σκάφους	Ιστιοπλοϊκό / έως 24ft (7,32m)
Μέγεθος	2 3/4" (6,99cm)
Είδος κάρτας	Κωνική
Φωτισμός Νυκτός	12V
Σταθεροποιητές	Εσωτερικοί
Μέγεθος Ανοίγματος	3" (7,62cm)
Εγγύηση	5 χρόνια
Βάρος κατά προσ.	1lb. (454gr)

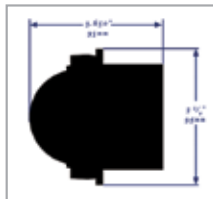

Πυξίδα Sport X-21 για Μπουλιμέ Χωνευτή

Ένα μικρό θαύμα στο σκάφος σας. Σχεδιασμένη και κατασκευασμένη ειδικά για μικρά ιστιοπλοϊκά σκάφη, έως 7m.

Κωδικός	31359	31360	31361
Περιγραφή	X-21W	X-21	X-21B
Χρώμα	Άσπρο	Μαύρο	Μπλε

Τεχνικά Χαρακτηριστικά

Είδος / Μέγεθος Σκάφους	Ιστιοπλοϊκό / έως 24ft (7,32m)
Μέγεθος	2 3/4" (6,99cm)
Είδος κάρτας	Κωνική
Φωτισμός Νυκτός	12V
Σταθεροποιητές	Εσωτερικοί
Μέγεθος Ανοίγματος	3" (7,62cm)
Εγγύηση	5 χρόνια
Βάρος κατά προσ.	1lb. (454gr)

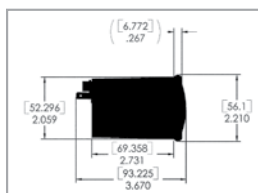

Ηλεκτρονικός Εξοπλισμός & Ναυσιπλοΐα

Πυξίδες Χειρός



Πυξίδα Χειρός Διόπτρευσης, Απομαγνητισμένο Μέταλλο

- Ρόδα πυξίδας σε κλίμακα 360°
- Βέλος ένδειξης βορρά
- Περιστροφικό καντράν σε κλίμακα 360°
- Στόχαστρο με γραμμή σκοπεύσεως
- Αλφάδι
- Πίνακας βάσης
- Βάση κοχλιού
- Κλίμακα σε ίντσες
- Κλίμακα σε εκατοστά
- Πρίσμα φακού
- Καπάκι
- Περικάλυμμα

Κωδικός | 99984



Κωδικός | 71207

Πυξίδα Χειρός SportAbout X-11 με Υποδοχή Σιαλούμ, Κίτρινη

- Ευανάγνωστη πυξίδα ακριβείας 2" με κορδόνι λαιμού
- Ενσωματωμένο κυλινδρικό διάφραγμα για λειτουργία σε μεγάλο εύρος θερμοκρασίας
- Εγκοπτή QuickSight τύπου «V», με ελαστικό δείκτη ευθυγράμμισης προορισμού
- Ειδική υποδοχή για χημικό φως «Σιαλούμ», που παρέχει οπίσθιο φωτισμό διάρκειας 18-ωρών
- Κίτρινο εξωτερικό προστατευτικό περιβλήμα International Safety, από ανθεκτική σιλίκονη
- Συμπλεγές μέγεθος για εύκολη χρήση και αποθήκευση



Φουσκωτό



Μηχανοκίνητο



Ιστιοφόρο



Κότερο



Κεραία Τηλεόρασης Πολυκατευθυντική, με Απολαβή 27,5dB

Η κεραία 99643, η δημοφιλέστερη της Glomex, θεωρείται πλέον ως απαραίτητος εξοπλισμός ενός σκάφους, από τους μεγαλύτερους κατασκευαστές σκαφών παγκοσμίως. Η απόδοση της είναι εξαιρετική σε όλα τα κανάλια, συμπεριλαμβανομένου χαμηλών συχνοτήτων VHF. Η κεραία τηλεόρασης 99643 παρέχεται με ενισχυτή, 15m ομοαξονικού καλωδίου διπλής εξόδου & χαμηλής απώλειας (75 Ohm), 1,5m καλώδιο τηλεόρασης και όλους τους επιχρυσωμένους συνδέσμους F απαραίτητους για την εγκατάστασή της. Επίσης, σε συνδυασμό με τον επιπλέον διακλαδωτή 99644 (πωλείται χωριστά), μπορεί να λαμβάνει και ραδιοφωνικά προγράμματα.

Διάμετρος Κεραίας: 370mm, Ύψος Κεραίας: 240mm



Κωδικός | 99643

Διακλαδωτής για την Κεραία 99643 & 99645



Κωδικός | 99644

Κεραία Τηλεόρασης Πολυκατευθυντική, με Απολαβή 26dB

Αυτή η ελαφριά αλλά συμπαγής κεραία επιδεικνύει εξαιρετική απόδοση σε όλες τις τηλεοπτικές συχνότητες. Κατασκευασμένη από ενισχυμένο νάυλον με ανθεκτικότητα σε ακτίνες UV, διατηρεί το φινιρισμά της για χρόνια. Το αεροδυναμικό της σχήμα την προστατεύει από τα διάφορα καιρικά φαινόμενα. Ο ενισχυτής που παρέχεται μαζί είναι τελείως θωρακισμένος. Αυτό επιτρέπει την καλύτερη λήψη τηλεοπτικών σημάτων με τη μικρότερη δυνατή παρεμβολή ηλεκτρονικών θορύβων.

Επίσης, σε συνδυασμό με τον επιπλέον διακλαδωτή 99644 (πωλείται χωριστά), μπορεί να λαμβάνει και ραδιοφωνικά προγράμματα.

Διάμετρος Κεραίας: 250mm, Ύψος Κεραίας: 151mm



Κωδικός | 99645

Κεραία Ραδιοφώνου, L 1,5m, με Καλώδιο 6m & Βίσμα Motorola (AM 550-1600 / FM 88-108MHz)

- Μήκος: 1,5m
- Γυαλιστερό Fiberglass
- Πλαστικό κάλυμμα καλωδίων
- Συμπαγή εξαρτήματα κεραίας



Κωδικός | 99652



Ηλεκτρονικός Εξοπλισμός & Ναυσιπλοΐα

Κεραία Τηλεόρασης, Πολυκατευθυντική, με Απολαβή 25dB

Η πολυκατευθυντική κεραία τηλεόρασης 70876 είναι η ιδανική λύση αν το ζητούμενό σας είναι μια κεραία ελαφριά, χαμηλού προφίλ αλλά συμπαγής. Κατασκευάζεται από ASA, ενώ είναι ανθεκτική στις σκληρές συνθήκες του θαλάσσιου περιβάλλοντος. Σας παρέχει την καλύτερη δυνατή λήψη VHF & UHF συχνοτήτων, τόσο σε αναλογικά όσο και σε ψηφιακά κανάλια, χάρις τον ενσωματωμένο ενισχυτή που διαθέτει. Παρέχεται με εξωτερικό τροφοδοτικό, μια πλαστική βάση, 10m ομοαξονικό καλώδιο χαμηλής απώλειας (75 ohms), καθώς και με καλώδιο τηλεόρασης 1,5m. Περιέχει διακλαδωτή για TV & Ράδιο.

- Διάμετρος Κεραίας: 100mm
- Ύψος Κεραίας: 210mm
- Διάμετρος Βάσης: 25mm
- Συχνότητα: 40/890 MHz
- Απολαβή: 25dB
- Τάση: 12V

Κωδικός | 70876

Κεραία Ραδιοφώνου, L 0,3m, με καλώδιο 3m, Βίσμα Motorola & Ενσωματωμένη Βάση (AM 550-1600 / FM 88-108MHz)

- Μήκος: 0,3m
- Αθραυστο συνθετικό καουτσούκ, ανθεκτικό στην υπεριώδη ακτινοβολία
- Συμπαγή εξαρτήματα κεραίας
- Ενσωματωμένη βάση

Κωδικός | 99654



new



Δορυφορική Κεραία Τηλεόρασης, 390mm

Κωδικός | 41635





Κεραία VHF, με Απολαβή 3db & Βύσμα PL259, Μ 0,9m

Η κεραία VHF 3DB MASTHEAD 0.9m ανήκει στη σειρά ALoud και χάρη στις εξαιρετικές προδιαγραφές κατασκευής της, έχει τη δυνατότητα να απορροφά τους φυσικούς κραδασμούς του σκάφους χωρίς να λυγίζει. Παρέχεται με όλα τα απαραίτητα εξαρτήματα για την άρτια εγκατάσταση και λειτουργία της, καθώς επίσης και υψηλής ποιότητας καλώδιο τύπου RG58 C/U (MIL C17) coax. Τέλος, η εγκατάστασή της πραγματοποιείται εύκολα, χάρη στους ειδικούς στεγανούς συνδέσμους της Glomex που δεν απαιτούν συγκόλληση. Ενδείκνυται για χρήση σε ιστιοπλοϊκό ή/και μηχανοκίνητο σκάφος, με γείωση ή χωρίς.

Κωδικός | 71114



Κεραία VHF, με Απολαβή 3dB, Μ 0,9m, με Καλώδιο 18m & Βύσμα PL259

Η κεραία 99646 ανήκει στη σειρά Aloud της οποίας η κατασκευή δεν διαφέρει σε ποιότητα & αξιοπιστία από τις υπόλοιπες. Η κατασκευή της, της δίνει τη δυνατότητα να απορροφά φυσικούς κραδασμούς χωρίς να λυγίζει. Το fiberglass που χρησιμοποιείται έχει πολυουρεθανική επίστρωση η οποία προσφέρει επιπλέον προστασία στα εσωτερικά χάλκινα εξαρτήματα από τη διάβρωση. Η κεραία παρέχεται με όλα τα απαραίτητα εξαρτήματα για την εγκατάστασή της.

Κωδικός | 99646



Κεραία VHF, με Απολαβή 3dB, Μ 1,5m, με καλώδιο 4,5m & Βύσμα PL259

Η κεραία 5/8 wave είναι η σωστή επιλογή για μικρά σκάφη όπου η υψηλή ποιότητα σε οικονομική τιμή είναι προτεραιότητα.

- Μήκος: 1,5m
- Συμπαγή μπρούντζινα εξαρτήματα
- Ομοαξονικό καλώδιο, μήκους 4,5m
- Γυαλιστερό Fiberglass
- Νάυλον κάλυμμα καλωδίων

Κωδικός | 99647



Κεραία VHF, με Απολαβή 6dB, Μ 2,4m, με Καλώδιο 4,5m & Βύσμα PL259

Με την κεραία 99650, η Glomex έθεσε νέα ποιοτικά πρότυπα στην κατηγορία των ελαφριών οικονομικών κεραιών VHF. Τα βασικά χαρακτηριστικά της σειράς CLASSIC καθιστούν την κεραία αυτή ως την καλύτερη επιλογή για όσους επιζητούν αξία.

- Μήκος: 2,4m
- Συμπαγή μπρούντζινα εξαρτήματα
- Ομοαξονικό καλώδιο, μήκους 4,5m
- Άκρο ασφαλείας από συνθετικό καουτσούκ
- Γυαλιστερό Fiberglass
- Ανοξειδωτο κάλυμμα καλωδίων
- Σωλήνας ενισχυμένος 1,2mm
- Κολάρο προστασίας από καουτσούκ

Κωδικός | 99650



Αξεσουάρ Επικοινωνίας

new GLOMEX

WeBBoat 4G Lite, 3G / 4G / WI-FI, Σύστημα Internet Σκάφους

Κωδικός | 74389





Zigboat Basic Kit, Wireless and Remote Surveillance and Monitoring System

Κωδικός | 41634

Ηλεκτρονικός Εξοπλισμός & Ναυσιπλοΐα

Αξεσουάρ Επικοινωνίας

new

Κεραία AIS με Απολαβή 3dB, Μ 1m, Fiberglass

Κωδικός | 41633

GLOMEM



Σύνδεσμοι & Καλώδια Κεραίων

new

FME Male to FME Adaptor

Κωδικός | 41636

Male to PL259 Male Adaptor

Κωδικός | 41637

Female to SO239 Female Adaptor

Κωδικός | 41638

Female to SO239 Female Adaptor

Κωδικός | 41648

Coaxial Feed for PL Connectors, Gold Plated

Κωδικός | 41639

Coaxial Cable, Low Loss 50 Ohms

Κωδικός	Μήκος (m)
41640	3
41641	6
41642	12
41643	18
41644	24
41645	30

Coaxial Cable, Low Loss 93 Ohms

Κωδικός	Μήκος (m)
41646	6
41647	18

Κάλυμμα Προστατευτικό PVC για Συνδέσμους PL259

Κωδικός | 99667

Σύνδεσμος PL259 για Καλώδιο RG58C/U, Βιδωτός

Κωδικός | 99666

Βάσεις Κεραίων & Εξαρτήματα

Βάση σε Άλμπουρο για Κεραία Τηλεόρασης 99643 & 99645, Ανοξείδωτη

Διαμ. 25mm

Κωδικός | 99662

Βάση για κεραία τηλεόρασης 99645, Ανοξείδωτη

Διαμ. 25mm

Κωδικός | 99663

Βάση Χωνευτή για Καλώδιο & Συνδέσμους Τύπου Rg58, Πλαστική

Κωδικός | 99664

new

Universal Mount, L 150mm, Diam 25mm, Stainless Steel

Κωδικός | 41649





Βάση Κεραίας, Ανοξειδωτή για Σπείρωμα 1" x 14, με Μοχλό Ρύθμισης

Βάση από ανοξείδωτο ασάλι. Κατάλληλη για εγκατάσταση σε κατάστρωμα ή μπουλμέ πλοίου. Έχει οπή για Loran ή GPS καλώδιο κι ασφαλίζει με τη λαβή. Ο ειδικός σχεδιασμός της επιτρέπει το πέρασμα ομοαξονικού καλωδίου. Σταθερό σπείρωμα 1" x 14.



Κωδικός | 99658



Βάση Κεραίας, με 2 Κουμπιά Ρύθμισης

Βάση από ανθεκτικό νάυλον που τοποθετείται στο κατάστρωμα ή στους μπουλμέδες του σκάφους. Αποτελείται από δύο λαβές, οι οποίες της επιτρέπουν να ρυθμίζεται οριζόντια και κάθετα. Εφόσον ρυθμίσετε τη βάση στην επιθυμητή θέση, σφίξτε τα παξιμάδια που συγκρατούν τις λαβές με το χέρι. Διαθέτει ειδικό άνοιγμα προκειμένου να περαστούν ομοαξονικά και GPS καλώδια. Διατίθεται σε χρώμα λευκό.

Κωδικός | 99657



Βάση Κεραίας, με 1 Κουμπιά Ρύθμισης

Βάση από ανθεκτικό νάυλον που τοποθετείται στο κατάστρωμα ή τους μπουλμέδες του σκάφους σας. Μπορείτε να ρυθμίσετε τη βάση στη θέση που επιθυμείτε μετακινώντας τη λαβή οριζόντια και να τη σταθεροποιήσετε σφίγγοντας το παξιμάδι με το χέρι. Διατίθεται σε χρώμα λευκό.

Κωδικός | 98697

Βάση Κεραίας Ρελιών, με 2 κουμπιά ρύθμισης

Βάση από ανθεκτικό νάυλον που τοποθετείται σε ρέλια διαμέτρου 19,1 έως και 25,4mm. Έχει δύο λαβές ρύθμισης, με τις οποίες επιτυγχάνεται οριζόντια και κάθετη μετακίνηση της κεραίας. Εφόσον επιλέξετε τη θέση της κεραίας, σφίξτε τα παξιμάδια της βάσης χειροκίνητα. Διαθέτει ειδικό άνοιγμα για ομοαξονικό και GPS καλώδιο.

Κωδικός | 70144



Βάση Κεραίας Ρελιών, με 1 Κουμπιά Ρύθμισης

Βάση από ανθεκτικό νάυλον που τοποθετείται σε ρέλια διαμέτρου 19,1 έως και 25,4mm. Επίσης περιλαμβάνει ειδική ρυθμιζόμενη λαβή με οριζόντια κίνηση, προκειμένου να ρυθμίσετε την κατεύθυνση της κεραίας. Διατίθεται σε χρώμα λευκό.

Κωδικός | 98698



Κωδικός | 99740

Βάση Κεραίας Απλή, Υ 100mm, Ø 70mm

Κατασκευασμένο από ενισχυμένο Νάυλον



Κωδικός | 99660

Βάση Κεραίας Ρελιών Ø19,1-25,4mm, Απλή, Υ 65mm

Κατασκευασμένο από ενισχυμένο Νάυλον



Κωδικός | 98692

Βάση Κεραίας Απλή, Υ 41mm, Ø 70mm

Κατασκευασμένο από ενισχυμένο Νάυλον



Βάση Στήρ. Κεραίας για Ρέλι Ø18-27mm, Πλαστ. Λευκή

Κωδικός | 43257



Βάση για Μικρόφωνο VHF

Κωδικός	Χρώμα	Μήκος (mm)	Ύψος (mm)	Πλάτος (mm)
44532	Άσπρο	35	8	35
44533	Μαύρο			

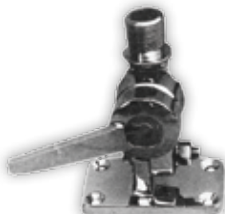

Βάση Κεραίας, Inox 316

Διαστάσεις: 63x92mm, Ύψος: 110mm

Κωδικός | 98684



Βάση Κεραίας Σταθερή, Inox 304

Διαμ. 73mm, Ύψος 102mm

Κωδικός | 98688



Ηλεκτρονικός Εξοπλισμός & Ναυσιπλοΐα



Αδιάβροχο Ράδιο/MP3 Player 4x20Watt - LCD - AUX - Bluetooth

Ράδιο/MP3 Player πλήρως προστατευμένο από υγρασία, αλμύρα και UV ακτινοβολία με φωτισμό LED, θύρα εισόδου USB, είσοδο Line, με νέας τεχνολογίας ενισχυτή 4 x 20 Watt, οθόνη LCD, ραδιόφωνο και πρωτοποριακή σχεδίαση. Το ιδανικό ράδιο-MP3 player για σκάφη, μοτοσικλέτες, τετράτροχα / ATV (γουρούνες), οχήματα golf, jetski, snowmobile, σάουνα / τζακούζι και άλλες εξωτερικές χρήσεις.

Τεχνικά Χαρακτηριστικά:

- Marine USB/MP3 Player
- Δέκτης ράδιο AM/FM
- Έξοδος 4 x 20 Watt
- Ρολόι
- Στεγανά λαστιχένια πλήκτρα υψηλής ποιότητας
- Φωτιζόμενη οθόνη LCD υψηλής ανάλυσης πράσινου χρώματος
- Είσοδος AUX
- Δυνατότητα στήριξης πίσω από την κονσόλα
- Πλήρως αδιάβροχο - συμμορφώνεται ως προς τις οδηγίες ASTM B117 Salt / Fog exposure και ως προς τις οδηγίες ASTM D4329 UV

-Διαστάσεις: διάμετρος πρόσοψης 87mm, διάμετρος τρύπας 76,5mm, βάθος 58mm

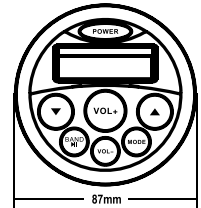

Περιεχόμενα συσκευασίας

- 1 συσκευή ράδιο/USB/MP3 Player
- Βάση στήριξης με βίδες
- Καλώδια σύνδεσης με ηχεία
- Καλώδιο σύνδεσης USB (1m)
- Οδηγίες χρήσης

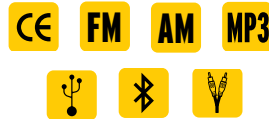

Κωδικός | 63765

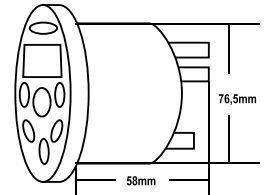

Κάλυμμα Θήκης Radio/CD

Ιδανικό για την προστασία του ραδιοφώνου/CD player στο σκάφος σας. Κατάλληλο για όλες τις μονάδες 1 DIN (180mm x 50mm) της αγοράς. Διαθέσιμο σε λευκό χρώμα με επίπεδο κάλυμμα και σε φιμέ διαφανές χρώμα με επίπεδο ή κυρτό κάλυμμα.



Code	Χρώμα	Τυπος Καλύμματος
50281	Άσπρο	Επίπεδο
195265	Φιμέ Διαφανές	Επίπεδο
196069	Φιμέ Διαφανές	Κυρτό

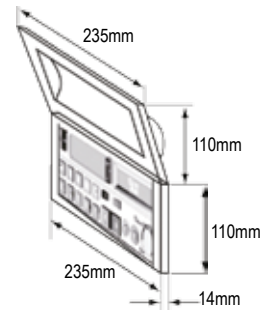

Ναυτιλιακά Ηχεία & Μεγάφωνα

Μεγάφωνο με Σειρήνα

- Διάμετρος: 200mm
- Μήκος: 350mm
- Ισχύς: 20W
- Εμβέλεια Κάλυψης: 400m
- Λειτουργίες: Ομιλία / Σειρήνα
- Μπαταρίες: 6D
- Υλικό Κατασκευής: Πλαστικό ABS



Κωδικός | 90168



new

Ηχεία Two-way , 100W, 6 1/2", Μη Μαγνητικά, με Clip-on Κάλυμμα, Ασπρο, Σετ

Ιδανικά για χρήση πάνω στο σκάφος, τα Ηχεία Two-way είναι αδιάβροχα και ανθεκτικά στη διάβρωση, ενώ μπορούν να ξεπλυθούν με νερό όταν καθαρίζετε το σκάφος σας. Έχοντας μη μαγνητικό σχεδιασμό, δεν αποσυντονίζουν τις πυξίδες και τα όργανα του σκάφους, ενώ το κάλυμμα ASA παρέχει αυξημένη αντοχή στην έκθεση στη θάλασσα & στον ήλιο. Διαθέτουν επίσης αδιάβροχο και αντιδιαβρωτικό κώνο ένχυσης με TPU και αντιδιαβρωτικό καλώδιο ακροδεκτών με επικάλυψη σιλικόνης. Μπορούν να τοποθετηθούν είτε οριζόντια είτε κάθετα. Κατάλληλα για χρήση σε εσωτερικούς και εξωτερικούς χώρους. Διατίθενται σε λευκό χρώμα. Διαθέτουν CE πιστοποίηση.

Τεχνικά Χαρακτηριστικά:

- Αντίσταση: 4 Ohm
- Ευαισθησία: 90db
- Συχνότητα: 60-18000Hz
- Ισχύς Max: 100W (ανά ζεύγος)
- Ισχύς RMS: 80W (ανά ζεύγος)

Διαστάσεις Εγκατάστασης:

- Βάθος: 64mm
- Διάμετρος οπής: 136mm
- Μαγνήτης: 350g (8oz + 4,3oz)



Code | 74576

Two-Way, Ασπρο, Σετ

Τα ηχεία Nuova Rade είναι ιδανικά για να απολαύσετε την αγαπημένη σας μουσική πάνω στο σκάφος. Κατάλληλα για εγκατάσταση σε σκάφη, αφού είναι αδιάβροχα και ανθεκτικά στη διάβρωση. Τα ηχεία 2-δρόμων μπορούν να εγκατασταθούν είτε εσωτερικά είτε εξωτερικά στο σκάφος.

Τεχνικά χαρακτηριστικά:

31302

- 5' 1/4" Ηχεία 2 Δρόμων 80W
- Αντίσταση: 4 Ohm
- Ευαισθησία: 88db
- Συχνότητα: 80-18000Hz
- Ισχύς Max: 80W (ανά ζεύγος)
- Ισχύς RMS: 70W (ανά ζεύγος)
- Διάμετρος: 5,25" (13,34cm)
- Υλικό: Πλαστικό ABS ανθεκτικό στις υπεριώδεις ακτίνες

Διαστάσεις Εγκατάστασης

- Βάθος: 53mm
- Διάμετρος: 115mm
- Μαγνήτης: 238g [5,4oz + 3oz]

31303

- 6 1/2" Ηχεία 2 Δρόμων 100W
- Αντίσταση: 4 Ohm
- Ευαισθησία: 90db
- Συχνότητα: 60-18000Hz
- Ισχύς Max: 100W (ανά ζεύγος)
- Ισχύς RMS: 80W (ανά ζεύγος)
- Διαστάσεις: 6,5" (16,50cm)
- Υλικό: Πλαστικό ABS ανθεκτικό στις υπεριώδεις ακτίνες

Διαστάσεις Εγκατάστασης

- Βάθος: 64mm
- Διάμετρος: 136mm
- Μαγνήτης: 411g [8oz + 6,5oz]



Κωδικός	31302	31303
Διάμετρος (In.)	5' 1/4"	6' 1/2"
Ισχύς (W)	80	100
Χρώμα	Λευκό	Λευκό



Ηλεκτρονικός Εξοπλισμός & Ναυσιπλοΐα

Κιάλια



Κιάλια, Ανεξάρτητης Εστίασης, 7x50, με Πυξίδα, Αδιάβροχα, Επιπλέοντα

- Τα ιδανικά κιάλια για χρήση στη θάλασσα
- Αδιάβροχα, επιπλέοντα & ανθεκτικά στους κραδασμούς
- Με πυξίδα
- Φωτεινότερες εικόνες
- Αυτόνομη εστίαση
- Αναδιπλούμενα προσοφθάλμια
- Εύκολα στη χρήση
- Με λουράκι για το λαιμό, θήκη μεταφοράς και ενσωματωμένο κάλυμμα φακών

Τεχνικά Χαρακτηριστικά

- Μεγέθυνση: 7x
- Διάμετρος Φακού: 50mm
- Τύπος Πρίσματος: Porro BAK-4
- Γωνία Όψεως: 7,3o
- Απόσταση Εξόδου Φακού: 7mm
- Απόσταση Οφθαλμού από Προσοφθάλμιο: 21,1mm

- Εστίαση: Αυτόνομη
- Οπτικό εύρος στα 1000m: 127m
- Βάρος: 914gr
- Διαστάσεις: 17x9,5x20cm
- Μπαρτάρια: LR43



Κωδικός | 31367





Κωδικός | 31317

Κιάλια, Κεντρικής Εστίασης, 7x50

- Τα πιο εύχρηστα κιάλια
- Φωτεινότερες εικόνες
- Κεντρική εστίαση
- Αναδιπλούμενα προσοφθάλμια από καουτσούκ
- Ελαφριά & εύκολα στη χρήση
- Μαλακή τσάντα, λουράκι για το λαιμό & πανί καθαρισμού φακών περιλαμβάνονται στη συσκευασία

- Τεχνικά Χαρακτηριστικά**
- Μεγέθυνση: 7x
 - Διάμετρος Φακού: 50mm
 - Τύπος Πρίσματος: Porro BAK-4
 - Γωνία Όψεως: 6.6ο
 - Απόσταση Εξόδου Φακού: 7,14mm
 - Απόσταση Οφθαλμού από Προσοφθάλμιο: 20mm
 - Εστίαση: Αυτόματη
 - Οπτικό εύρος στα 1000m: 114m
 - Βάρος: 873gr
 - Διαστάσεις: 19x6x17,5cm



new



Κωδικός | 74620



Κιάλια Νυκτός, Ψηφιακά, 8x31, με Επαναφορτιζόμενη Μπαταρία, Καταγραφή Βίντεο, Περιλαμβάνεται 8GB SD Κάρτα

- Ψηφιακά κιάλια
- Μπορούν να χρησιμοποιηθούν για παρατήρηση σε συνθήκες πλήρους σκότους ή χαμηλού φωτισμού
- Με δυνατότητα εγγραφής βίντεο & επαναφορτιζόμενη μπαταρία
- Περιλαμβάνεται 8GB SD Κάρτα

Τεχνικά Χαρακτηριστικά

- Μεγέθυνση: 8x
- Διάμετρος Φακού: 31mm
- Απόσταση Εξόδου Φακού: 45mm
- Γωνία Όψεως: 9ο
- Βάρος: 580gr (χωρίς την μπαταρία)
- Εύρος Οπτικού Πεδίου: 2m~∞ κατά τη διάρκεια της ημέρας, έως 400M (μονόχρωμο) στο σκοτάδι
- Ανάλυση: 1280x720
- Ανάλυση TFT LCD: 640x360



Όργανα Ναυσιπλοΐας

Διαβήτης Ειδικός για Χρήση με Ένα Χέρι

Ο διαβήτης της φωτογραφίας, μπορεί να χρησιμοποιηθεί με το ένα χέρι. Το πάνω μέρος του είναι από μπρούτζο, ενώ τα πλαιϊνά του από κράμα μετάλλων. Θεωρείται ο καλύτερος ναυτιλιακός διαβήτης.



Κωδικός	93968	93969
Μήκος	17,8cm (7")	20,3cm (8")

Διαβήτης Straight Pattern

Σε κλασικό ευθύγραμμο σχέδιο, οι διαβήτες της Lalizas έχουν μπρούτζινους βραχιόνες (μπράτσα) με άκρες από κράμα μετάλλων, για μεγαλύτερη αντοχή στο χρόνο. Είναι ένα απαραίτητο εργαλείο για το σχεδιασμό της πορείας του σκάφους στη θάλασσα. Διατίθεται σε δύο μεγέθη 17,8cm (7") και 20,3cm (8")



Κωδικός	94003	94004
Μήκος	17,8cm (7")	20,3cm (8")

Διπαράλληλος Χάρακας



Κωδικός	94008	94009
Μήκος	38cm (15")	30cm (12")

Χάρτης/Μοιρογνωμόνιο Bi-Rola, 5-1/8"×15-1/4"

Το μοιρογνωμόνιο δύο σταθμών 95674 μετατρέπει την χάραξη πορείας σε παιχνίδι. Δεν χρειάζεται οποιαδήποτε άλλο όργανο εκτός από ένα μολύβι. Η χάραξη πορείας γίνεται πολύ απλά, ευθυγραμμίζοντας την πορεία σας με την ένδειξη "True Reading" και μετά υπολογίζετε τις μίρες με βάση την ένδειξη της πλάκας πιξίδας. Αποτελεί την πιο εύκολη μέθοδο, χωρίς να χάνει καθόλου σε ακρίβεια, ενώ οι διορθώσεις πορείας γίνονται αυτόματα. Το μοιρογνωμόνιο διαθέτει κλίμακα για ναυτικά μίλια, χιλιοστά και για το ναυτικό σύστημα logan.

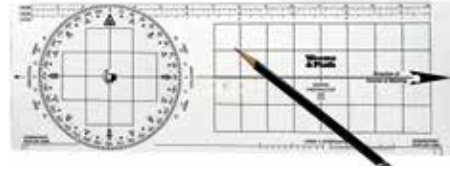

Κωδικός | 95674

Τριγωνικό Μοιρογνωμόνιο 45° με Χερούλι

Το τριγωνικό μοιρογνωμόνιο διευκολύνει κατά πολύ τη χάραξη πορείας ή οποιαδήποτε άλλη εργασία σχεδιασμού. Με την κλίμακα που διαθέτει, το τρίγωνο μπορεί να ευθυγραμμιστεί με οποιοδήποτε μεσημβρινό στο χάρτη. Η κατεύθυνση διατηρείται καθώς το ένα τρίγωνο γλιστράει κατά μήκος του άλλου προς την επιθυμητή θέση. Είναι κατασκευασμένο από διαφανές, μεγάλης διάρκειας βινύλιο.



Κωδικός | 93991

Ναυτικοί Χάρτες, Πορτολόνοι & Οδηγοί



Διαθέσιμα μόνο σε συγκεκριμένες χώρες



Ψηφιακός Χάρτης σε SD Κάρτα, Γεωγραφικό Διαμέρισμα Ελλάδας, GOLD D-L SMALL

Κωδικός | 65786

Ψηφιακός Χάρτης σε SD Κάρτα, Μεσόγειος & Μαύρη Θάλασσα MSD/NAV+43XG

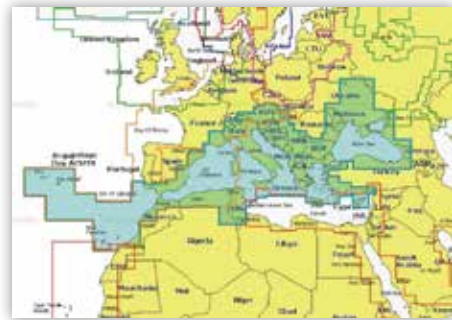

Κωδικός | 65787

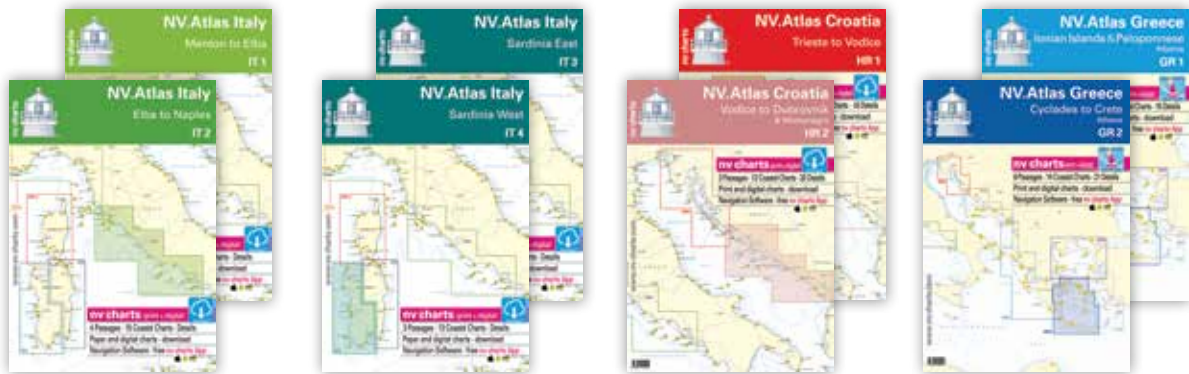

NV Έντυπος και Ψηφιακός Χάρτης

Κωδικός	Περιγραφή
73710	NV Έντυπος και Ψηφιακός Χάρτης - 'Ατλας Ιταλία - Μέντον προς Έλβα (IT 1)
73711	NV Έντυπος και Ψηφιακός Χάρτης - 'Ατλας Ιταλία - Έλβα προς Νάπολη (IT 2)
73712	NV Έντυπος και Ψηφιακός Χάρτης - 'Ατλας Ιταλία - Ανατολική Σαρδηνία (IT 3)
73713	NV Έντυπος και Ψηφιακός Χάρτης - 'Ατλας Ιταλία - Δυτική Σαρδηνία (IT 4)
73714	NV Έντυπος και Ψηφιακός Χάρτης - 'Ατλας Κροατία - Τεργέστη προς Vodice (HR 1)
73715	NV Έντυπος και Ψηφιακός Χάρτης - 'Ατλας Κροατία - Vodice προς Ντουμπρόβνικ & Μαυροβούνιο (HR 2)
73716	NV Έντυπος και Ψηφιακός Χάρτης - Ελλάδα- Μαυροβούνιο προς ακρωτήριο Μαλέα & Πελοπόννησο (GR 1)
73717	NV Έντυπος και Ψηφιακός Χάρτης - Ελλάδα- Κυκλάδες προς Κρήτη & Αθήνα (GR 2)



Ηλεκτρονικός Εξοπλισμός & Ναυσιπλοΐα

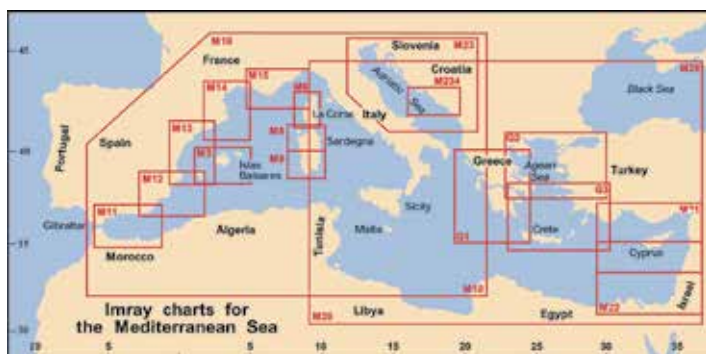

Πλοηγικός Χάρτης Μεσογείου

Κωδικός	Περιγραφή
99881	Ανατολικής Μεσογείου M20, "Ανατολική Μεσόγειος"
99882	Ανατολικής Μεσογείου M21, "Νότια Τουρκία, Συρία, Λίβανο & Κύπρος"
99883	Ανατολικής Μεσογείου M22, "Από τη Αίγυπτο στο Ισραήλ, το Λίβανο και την Κύπρο"
99884	Ανατολικής Μεσογείου M23, "Αδριατική Θάλασσα"
99888	Δυτικής Μεσογείου M10, "Δυτική Μεσόγειος"

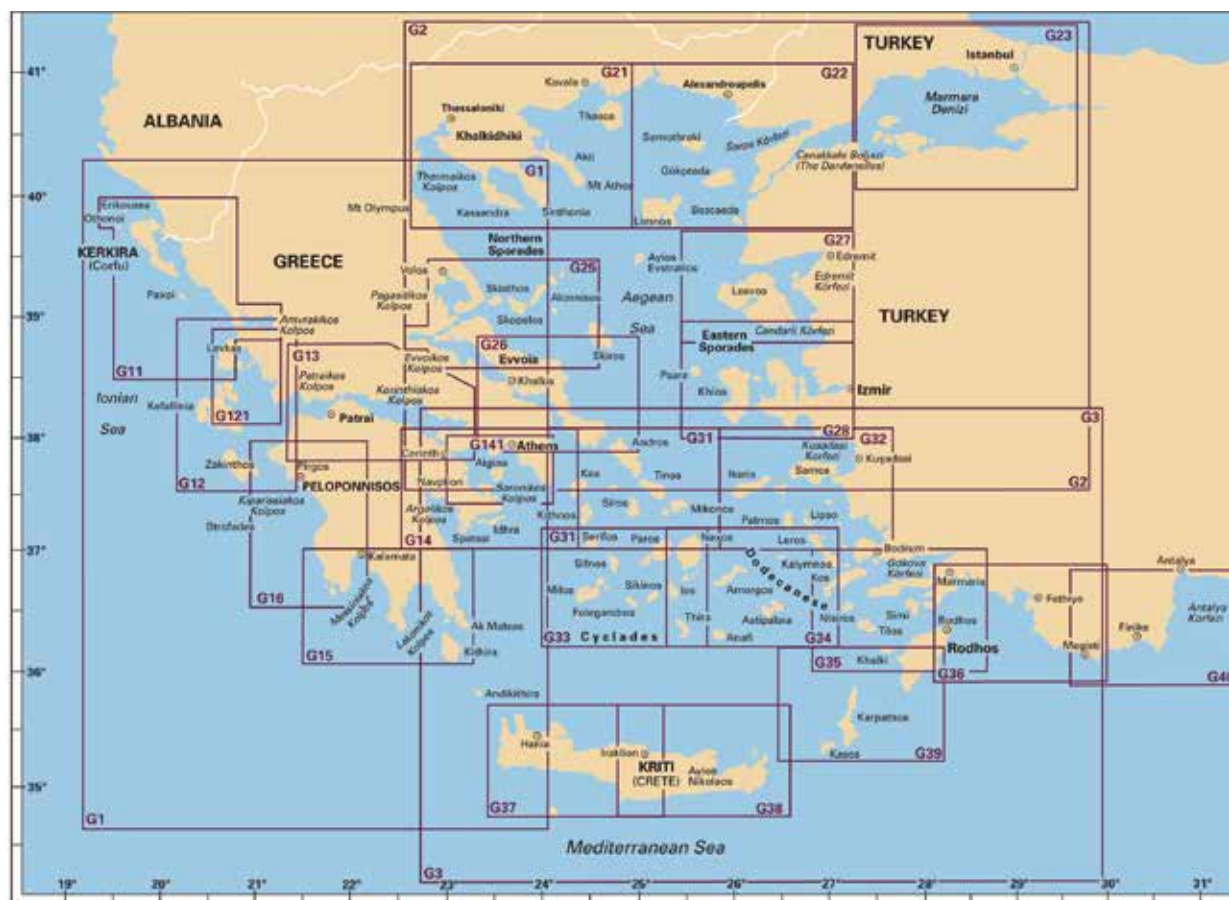

Πλοηγικός Χάρτης Ελλάδος-Τουρκίας

Κωδικός	Περιγραφή
99856	Ελλάδος G1, "Κεντρική Ελλάδα & Πελοπόννησος"
99857	Ελλάδος G11, "Βόρεια Ιόνια Νησιά"
99858	Ελλάδος G12, "Από τη Λευκάδα στη Ζάκυνθο"
99859	Ελλάδος G121, "Ιόνιο"
99860	Ελλάδος G13, "Πάτρα & Κόρινθος"
99861	Ελλάδος G14, "Σαρωνικός & Αργολικός Κόλπος"
99862	Ελλάδος G141, "Σαρωνικός Κόλπος"
99863	Ελλάδος G15, "Νότια Πελοπόννησος"
99864	Ελλάδος G16, "Δυτική Πελοπόννησος"
99865	Ελλάδος G2, "Βόρειο Αιγαίο"
99866	Ελλάδος G25, "Βόρειες Σποράδες & Βόρεια Έυβοια"
99867	Ελλάδος G26, "Έυβοια"
99868	Ελλάδος/Τουρκίας G27, "Λέσβος & παράλια της Τουρκίας"
99869	Ελλάδος/Τουρκίας G28, "Χίος & παράλια της Τουρκίας"
99870	Ελλάδος G3, "Νότιο Αιγαίο"

Κωδικός	Περιγραφή
99871	Ελλάδος G31, "Βόρειες Κυκλάδες"
99872	Ελλάδος/Τουρκίας G32, "Νότιες Σποράδες & παράλια της Τουρκίας"
99873	Ελλάδος G33, "Νότιες Κυκλάδες"
99874	Ελλάδος G34, "Νότιοανατολικές Κυκλάδες"
99875	Ελλάδος/Τουρκίας G35, "Τα Δωδεκάνησα & παράλια της Τουρκίας"
99876	Ελλάδος G37, "Δυτική Κρήτη"
99877	Ελλάδος G38, "Ανατολική Κρήτη"
99878	Ελλάδος G39, "Από την Κάρπαθο στη Ρόδο"
71329	Ελλάδος G21, "Βορειοδυτικό Αιγαίο"
71330	Ελλάδος G22, "Βορειοανατολικό Αιγαίο"
99879	Τουρκίας G40, "Νότια Τουρκία I"
99880	Τουρκίας G36, "Νότια Τουρκία II"

Ηλεκτρονικός Εξοπλισμός & Ναυστιπλόια



Πλοηγικός Χάρτης Κροατίας

Κωδικός	Περιγραφή
70136	Κροατία M24, "Trieste, Losinji & Rab"
70137	Κροατία M25, "Rab, Sibenik"
70138	Κροατία M27, "Dubrovnik, Bar & Ulcinj"
70963	Κροατία M30, "Νότια Αδριατική & Ιόνιο Πέλαγος"

Διαθέσιμα μόνο σε συγκεκριμένες χώρες

Οδηγοί, Χάρτες και Βιβλία

Η Lalizas σας προσφέρει Οδηγούς και Χάρτες Πλοήγησης, Βιβλία και Αβάρικια των εκδόσεων Ν.Δ. Ηλία, με πλήθος πληροφοριών που θα σας φανούν χρήσιμα τόσο εν πλω όσο και στην ξηρά. Εν αντιθέσει με άλλες εκδόσεις στην αγορά, καθώς όλες οι πληροφορίες που παρέχονται, όπως οδηγίες προσέγγισης, επικίνδυνα σημεία και άλλα (εκτός των χαρτών), έχουν συλλεχθεί με επιτόπιες έρευνες από τους ίδιους τους εκδότες και όχι από τρίτα πρόσωπα ή οργανισμούς. Επίσης ένα άλλο, σπάνιο σε άλλες εκδόσεις της αγοράς χαρακτηριστικό, είναι ότι τόσο οι χάρτες όσο και οι φωτογραφίες στους πλοηγικούς χάρτες είναι έγχρωμα, για εύκολη και γρήγορη ανάγνωση.

Θαλασσινός Οδηγός

Οι Θαλασσινοί Οδηγοί είναι πλήρως ενημερωμένοι με όλους τους ναυτικούς χάρτες, τα λιμάνια, τους κόλπους και όλα τα σημεία ακυροβολίου. Στις σελίδες του επίσης θα βρείτε πληροφορίες για τους ανέμους σε κάθε θαλάσσια περιοχή αλλά και προτάσεις φαγητού, διασκέδασης και ύπνου στην ξηρά. Είναι κατασκευασμένοι από ενισχυμένο χαρτί, με δέσιμο στο χέρι, ώστε να μην σκίζεται και να παραμείνει στο σκάφος σας για πολύ καιρό. Οι Θαλασσινοί Οδηγοί διατίθενται σε 4 εκδόσεις που στο σύνολό τους καλύπτουν όλη τη θαλάσσια περιοχή της Ελλάδας.



Ελλάς, Θαλασσινός Οδηγός, "Σαρωνικός, Αν. Πελοπόννησος, Κυκλάδες & Κρήτη"

Κωδικός | 60218



Ελλάς, Θαλασσινός Οδηγός, "Βόρειο Αιγαίο"

Κωδικός | 60219



Ελλάς, Θαλασσινός Οδηγός, "Ιόνιο"

Κωδικός | 60221



Ελλάς, Θαλασσινός Οδηγός, "Δωδεκάνησα"

Κωδικός | 60220

Πλοηγικός Χάρτης

Οι πλοηγικοί χάρτες που σας προσφέρει η Lalizas είναι η ιδανική λύση για όσους ζητάνε έναν πλήρως ενημερωμένο χάρτη πλοήγησης. Διαθέτουν ακόμη και συμβουλές εισόδου εξόδου σε λιμάνια με φωτογραφίες για την καλύτερη πλοήγηση. Κατασκευάζονται από πλαστικοποιημένο χαρτί, ειδικά επεξεργασμένο ώστε να είναι αδιάβροχο και ανθεκτικό στις συνθήκες που επικρατούν στη θάλασσα, αλλά και στην εκτεταμένη χρήση. Μπορείτε να επιλέξετε ανάμεσα στα διαθέσιμα τεύχη, ανάλογα με την περιοχή που σας ενδιαφέρει.



Κωδικός	Περιγραφή
60222	No 1, Σαρωνικός Κόλπος
63077	No 2, Ανατολική Πελοπόννησος
63078	No 3, Βόρειες Κυκλάδες
63087	No 4, Νοτιοδυτικές Κυκλάδες
63088	No 5, Νοτιοανατολικές Κυκλάδες
63206	No 6, Ευβοϊκός Κόλπος
63207	No 7, Κορινθιακός Κόλπος
63257	No 8, Πατραϊκός Κόλπος, Ιθάκη, Κεφαλλονιά
63343	No 9, Παγασητικός Κόλπος - Σποράδες
63344	No 10, Δυτική Κρήτη
63345	No 11, Ανατολική Κρήτη
63464	No 12, Βόρεια Δωδεκάνησα
63532	No 13, Νότια Δωδεκάνησα
63533	No 14, Βορειοδυτικό Αιγαίο
63558	No 15, Θρακικό Πέλαγος
63559	No 16, Νοτιοανατολική Εύβοια μέχρι Νότια Χίο & Νότια Λέσβο
63268	Γενικός Πλοηγικός Χάρτης, Νο1, Νότιο Αιγαίο
63341	Γενικός Πλοηγικός Χάρτης, Νο2, Ιόνιο Πέλαγος
63342	Γενικός Πλοηγικός Χάρτης, Νο3, Βόρειο Αιγαίο



Ηλεκτρονικός Εξοπλισμός & Ναυσιπλοΐα

Διαθέσιμα μόνο σε συγκεκριμένες χώρες



Αβάκιο εύρεσης κανονισμών Αποφυγής σύγκρουσης στη θάλασσα.

Στη σειρά Βιβλίων και Χαρτών που σας προσφέρει η Lalizas θα βρείτε και το Αβάκιο, απαραίτητο εγχειρίδιο για κάθε κυβερνήτη σκάφους. Με αυτό μπορείτε να ενημερωθείτε γρήγορα και εύκολα για όλους τους Κανονισμούς Αποφυγής Σύγκρουσης στη θάλασσα, για να κυβερνάτε το σκάφος σας σωστά και με ασφάλεια.

Κωδικός	Περιγραφή
60223	Αβάκιο Ελληνικό
63089	Αβάκιο Αγγλικό

Coastal Chart

Coastal charts show the area of the Adriatic Sea - eastern coast at scales of 1:50000 to 1:100000. They include Small charts of 1:100000 scale, which are small-sized and suitable for smaller vessels. They are available only in sets (MK-1 and MK-2).

Code	Description	Scale 1:	Format
100-15	Grado - Rovinj	100000	B1
100-16	Pula - Kvarner	100000	B1
100-17	Lošinj - Molat	100000	B1
100-18	Rijeka - Kvarnerić	100000	B1
100-19	Silba - Pag	100000	B1
100-20	Dugi otok - Zadar	100000	B1
100-21	Šibenik - Split	100000	B1
100-22	Jabuka - Vis	100000	B1
100-23	Tremiti - Palagruža	100000	B1
100-24	Palagruža - Lastovo	100000	B1
100-25	Hvar - Lastovo	100000	B1
100-26	Brač - Hvar	100000	B1
100-27	Pelješac - Mljet	100000	B1
100-28	Dubrovnik - Budva	100000	B1
100-29	Budva - Ulcinj	100000	B1
100-30	Ulcinj - Durres	100000	B1
50-3	Pula - Cres	100000	B1
50-4	Riječki zaljev	100000	B1
50-20	Dubrovnik	100000	B1

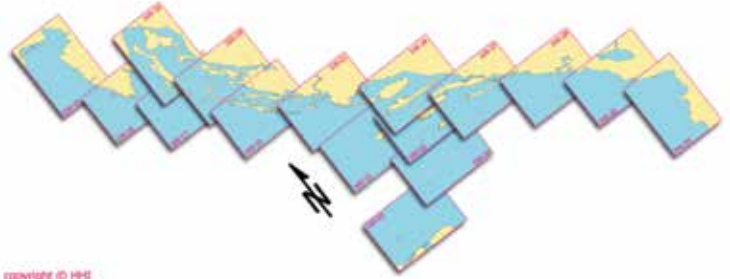

copyright © H&E

Description	Scale 1:	Format
Male karte, I dio, komplet, Tršćanski zaljev - Novigradsko more - Zadarski kanal	100000	B3
Male karte, II dio, komplet, Zadar - Ulcinj	100000	B3

Sailing Chart

Sailing charts show the area of the Adriatic Sea, Ionian Sea and Maltese Islands at scales of 1:150000 to 1:300000.

Code	Description	Scale 1:	Format
INT 3410	Rijeka - Venezia	250000	A0
INT 3412	Split - Gargano	250000	A0
INT 3414	Dubrovnik - Durres	250000	A0
300-31	Venezia - Zadar	300000	B1
300-32	Ancona - Šibenik	300000	B1
300-33	Pescara - Split	300000	B1
300-34	Barletta - Dubrovnik	300000	B1
300-35	Bari - Ulcinj	300000	B1
300-36	Golfo di Taranto - Otrantska vrata	300000	B1
300-37	Otranto - Preveza	300000	B1
151	Rijeka - Venezia	200000	B1
152	Rijeka - o. Murter	200000	B1
153	Šibenik - o. Lastovo	200000	B1
154	Pelješac - Rt Oštra	200000	B1



copyright © H&E



copyright © H&E

Plan

Plans - show major ports and marinas, bays, coves and passages of the eastern Adriatic coast at scales of 1:2000 to 1:40000.

Code	Description	Scale 1:	Format
13	Zaljev Raša	100000	B1
14	Plominska luka	100000	B1
15	Rijeka	100000	B1
16	Omišaljki zaljev	100000	B1
17	Bakarski zaljev	100000	B1
20	Kvarner - Velebitski kanal	100000	B1
22	Kvarnerić	100000	B1
37	Srednji Jadran	100000	B1
47	Split - Kaštelanski zaljev	100000	B1
63	Ploče	100000	B1

Code	Description	Scale 1:	Format
83	Dubrovnik	100000	B1
512	Kornat - Murter	100000	B1
518	Rijeka Krka i Prokljansko jezero	100000	B1
525	Stonska prevlaka	100000	B1
532	Sedmovrače	100000	B1
533	Šibenski kanal	100000	B1
535	Vis, Stari Grad, Vrboska i Jelsa, Brna, Maslinica, Vela Luka, Prižba, Karbuni, Velji i Mali Lago	100000	B1
536	Kaštelanski zaljev i Pakleni kanal	100000	B1

Διαθέσιμα μόνο σε συγκεκριμένες χώρες

Informative & Auxiliary Chart

Informative charts include particular information important for the navigation in the Adriatic Sea. Auxiliary charts show parts of the Adriatic Sea at scales of 1:300000, 1:400000 and 1:500000. They are used for graphic solutions of certain tasks in navigation and are suitable for coupling.

Informative and auxiliary charts are not subject to the correction by NTM, nor used for navigation.

Code	Description	Scale 1:	Format
B100	Jadransko more, batimetrijska karta	300000	B1
301	Jadransko more, sjeverni dio	300000	A0
302	Jadransko more, srednji dio	300000	A0
303	Jadransko more, ju ni dio	300000	A0
-	Male karte - Jadransko more - istočna obala (spiralni uvez)	100000	B3



copyright © HHI-Split

Charts

Charts show a particular navigational area (a part of the Earth's surface), including all the elements necessary for the safety of navigation and orientation at sea. They fall into navigational charts, informative and auxiliary charts. Charts are manufactured on the Mercator projection by Croatian Hydrographic Institute (HHI).

Navigational Chart

According to their scale, content and purpose, navigational charts are divided on General charts, Sailing charts, Coastal charts and Plans. Navigational charts are corrected by Penul d.o.o. Split, Croatia.

General Chart

General charts show the area of the Mediterranean Sea with a part of the Black Sea and the Ionian Sea at scales of 1:750000 to 1:2500000.

Code	Description	Scale 1:	Format
101	Jadransko more	800000	A0
102	Jonsko more	800000	A0
108/INT 301	Sredozemno more, zapadni dio	2250000	B1
109/INT 302	Sredozemno more, istočni dio	2250000	B1



copyright © HHI



Εκδόσεις

Διαθέσιμα μόνο σε συγκεκριμένες χώρες

Nautical Publications

Nautical publications include mariner's handbooks which provide information important for the safety of navigation that cannot be represented on charts, and other publications useful to mariners. Nautical publications are intended to be used in conjunction with charts.



Pilot I - Adriatic Sea - Eastern coast



Pilot for Small Vessels - part I



Pilot for Small Vessels - part II



List of Lights and Fog Signals



Radioservice for Mariners



Nautical Tables



Nautical Almanac



Tide Tables - Adriatic Sea



Navigational Aids, IALA System



Symbols and Abbreviations

Διαθέσιμα μόνο σε συγκεκριμένες χώρες

Publications and Books for Ships

Description
Voditelj brodice - hrvatski jezik
Voditelj brodice - njemački jezik
Međunarodna pravila za izbjegavanje sudara na moru
Radio dnevnik GMDSS (Log book)
Brodski dnevnik
Dnevnik stroja na motorni poriv
Dnevnik vježbenika palube - kadetura
Dnevnik vježbenika stroja - kadetura
Zdravstveni dnevnik
Popis posade

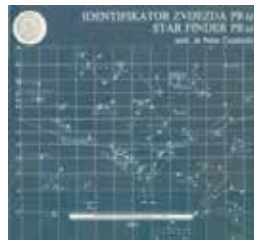

Star Finder

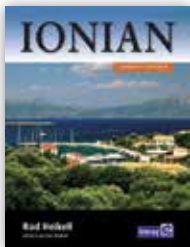

Πλοηγικός Οδηγός Μεσογείου “Ιόνιο”

Κωδικός | 99839

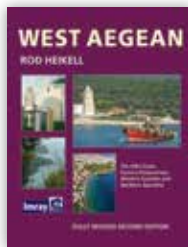

Πλοηγικός Οδηγός Μεσογείου “Δυτικό Αιγαίο”

Κωδικός | 99840

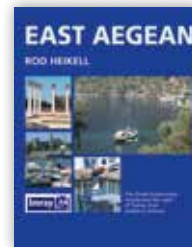

Πλοηγικός Οδηγός Μεσογείου “Ανατολικό Αιγαίο”

Κωδικός | 99841



Πλοηγικός Οδηγός Μεσογείου, “Μεσόγειος”

Κωδικός | 99836



Πλοηγικός Οδηγός Μεσογείου “Ελληνικές Θάλασσες”

Κωδικός | 99838



Πλοηγικός Οδηγός Μεσογείου, “Μεσογειακή Γαλλία και Κορσική”

Κωδικός | 99844



Πλοηγικός Οδηγός Μεσογείου “Τουρκία και Κύπρος”

Κωδικός | 99842



Πλοηγικός Οδηγός Μεσογείου “Αδριατική”

Κωδικός | 99845



Πλοηγικός Οδηγός Μεσογείου “Ιταλικές Θάλασσες”

Κωδικός | 99846

Διαθέσιμα μόνο σε συγκεκριμένες χώρες



Πρώτες Βοήθειες “Πρακτικός Οδηγός”

Κωδικός | 71003

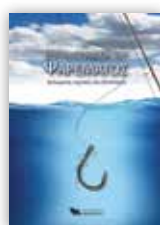

Η Εγκυκλοπαίδεια του Ψαρέματος

Κωδικός | 71002



Βιβλίο “Σχοινιά και κόμποι”

Κωδικός | 60224

Διαθέσιμα μόνο σε συγκεκριμένες χώρες



Βιβλίο
Ανέμων,
Fernhurst

Κωδικός | 99895



Εγχειρίδιο
Πρώτων
Βοηθειών
Dorling
Kindersley

Κωδικός | 99901



Διεθνής
Κανονισμός
προς Αποφυγή
Συγκρούσεων
στη θάλασσα,
RYA

Κωδικός | 99891



Βιβλίο
Ιστιοπλοΐας,
RYA

Κωδικός | 99894



Βιβλίο Ναυτικών
Κόμπων,
Fernhurst

Κωδικός | 99898



Imray
Άλμανακ
(Αστρονομική
Εφημερίδα)
Μεσογείου

Κωδικός | 99851



Το εγχειρίδιο
του Καλοφαγά
Ιστιοπλόου, Αγγλική
Εκδοση

Κωδικός | 71001

Ημερολόγια & Έντυπα Σκάφους



Ημερολόγιο Πλοίου, 11-1/2" x 8-5/8"

Το ημερολόγιο του πλοίου, 93981, έχει μια πολύ απλή μορφή ημερολογίου, αποτελούμενο από σελίδες με γραμμές για την καταγραφή στοιχείων και δραστηριοτήτων του πλοίου. Επίσης περιλαμβάνει σελίδες για την καταγραφή των επισκεπτών, προδιαγραφών του σκάφους καθώς επίσης και σελίδες γρήγορης αναφοράς σε διάφορα θέματα, όπως κανόνες αραξοβόλιου, καιρικές συνθήκες, διαδικασίες ασύρματου και πολλά άλλα.

Κωδικός | 93981

Ημερολόγιο Κρουαζιέρας

Το ημερολόγιο κρουαζιέρας διαθέτει άπλετο χώρο για την καταγραφή πληροφοριών σχετικά με τις κρουαζιέρες που πραγματοποιεί το σκάφος αλλά και την καταγραφή επισκεπτών. Επίσης έχει σελίδες γρήγορης αναφοράς σε θέματα όπως κανόνες αραξοβόλιου, καιρικές συνθήκες, διαδικασίες ασύρματου και σήματα κινδύνου. Ακόμα έχει χώρο για την καταγραφή πληροφοριών που αφορούν στο σκάφος και νομίζετε ότι είναι μεγάλης σημασίας.

Κωδικός | 94013

Ημερολόγιο Συντήρησης, 11-1/2" x 8-5/8"

Το ημερολόγιο συντήρησης έχει πολλή αναλυτική μορφή και διαθέτει επαρκή χώρο για την καταγραφή των προδιαγραφών του σκάφους, αριθμών των ανταλλακτικών, προηγούμενων επισκευών ή συντηρήσεων του σκάφους, καθώς επίσης και χώρο για διάφορα σχέδια. Επίσης περιλαμβάνει σελίδες γρήγορης αναφοράς σε θέματα όπως ασφάλεια, καιρός, προϋποθέσεις για πιστοποίηση ΒΙΑ και πολλά άλλα.

Κωδικός | 93983



Ημερολόγιο
Πλοίου

Κωδικός | 99854



Αντ/κα για
Ημερολόγιο Πλοίου

Κωδικός | 99855





Υδραυλικά & Εξαερισμός



Βυθιζόμενες Αντλίες Σεντίνας	271-272	Ναυπλιακές Τουαλέτες & Αξεσουάρ	290-293
Φλοτέρ	272-273	Σωλήνες Νερού & Λυμάτων	293-294
Διακόπτες Αντλίας	273	Σφιγκτήρες Σωληνών	294
Χειροκίνητες & Ποδοκίνητες Αντλίες	274	Μπρούτζινα Εξαρτήματα	295-296
Αντλίες Γενικής Χρήσης	274-278	Απορροές	297-303
Αντλίες Λυμάτων	278	Αξεσουάρ Απορροών	304-305
Αντλίες Πόσιμου Νερού	278	Τάπες Απορροών	305-306
Ντους & Αξεσουάρ	279-281	Βαλβίδες	306-307
Βρύσες & Αξεσουάρ	282-284	Περσίδες & Αεραγωγοί	307-312
Τεπόζιτα Νερού & Λυμάτων	284-290	Υδραυλικά Φίλτρα	312

Ιδιαίτερα σημαντικό μέρος του εξοπλισμού των σκαφών αναψυχής αποτελεί και η υδραυλική εγκατάσταση. Τα σκάφη σχεδόν όλων των κατηγοριών (ανοιχτά, καμπινάτα, φουσκωτά, πολυεστερικά, μηχανοκίνητα, ιστιοφόρα κλπ.) διαθέτουν διάφορες υδραυλικές εγκαταστάσεις, απλές, όπως η ντουζιέρα, έως και αρκετά σύνθετες.

Στα MARINA Stores θα βρείτε κορυφαίας ποιότητας υδραυλικό εξοπλισμό του Ιταλού κατασκευαστή Nuova Rade, όπως δεξαμενές νερού, πρεσοστατικές αντλίες, τουαλέτες, σωληνώσεις, απορροές κ.α.



Βυθιζόμενη Αντλία

Οι βυθιζόμενες Αντλίες 12 & 24 V, είναι κατασκευασμένες από ABS, ανθεκτικό στους κραδασμούς και εξοπλισμένες με τα καλύτερα μίνι μοτέρ στον κόσμο. Η αφαιρούμενη βάση τους καθιστά την εγκατάσταση μια απλή διαδικασία. Διατίθενται σε 6 μεγέθη από 500GPH έως 1000GPH.

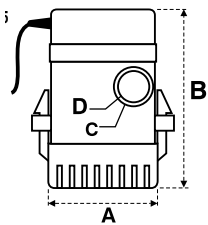

Κωδικός	30670	30671	30674	30672	30673	30675
GPH	500	600	600	700	1000	1000
Volts	12	24	24	12	24	24
Ασφάλεια (A)	2	5	2	8	10	4
A(mm)	60	60	60	70	70	70
B(mm)	90	90	90	105	105	105
C(mm)	20	20	20	25	30	30
D(mm)	15	15	15	20	25	25

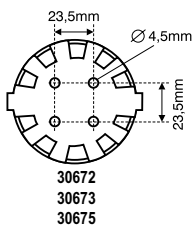

30672
30673
30675

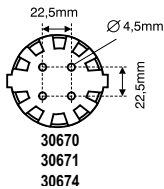

30670
30671
30674

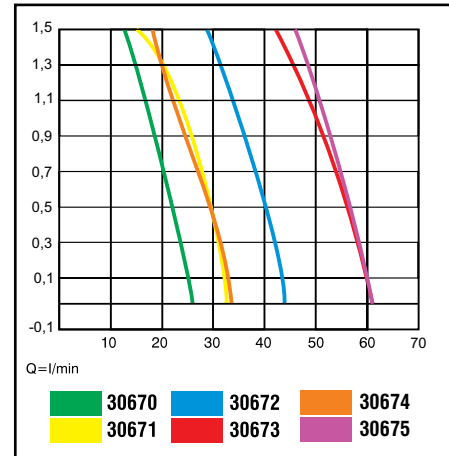
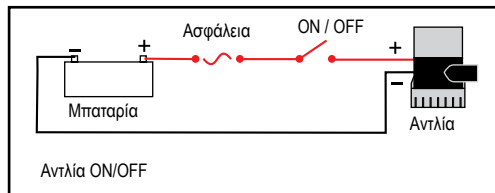
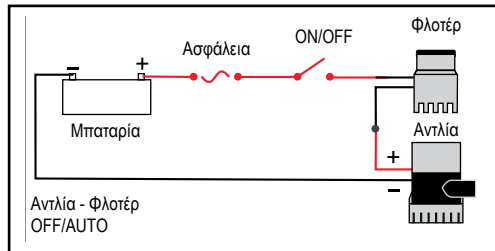

Υδραυλικά & Εξαρτήματα



Βυθιζόμενη Αντλία

Χαρακτηριστικά:

- Δυνατό και αξιόπιστο μοτέρ
- 100% πραγματική απόδοση σε γαλιόνια ανά ώρα
- Εύκολη αποσυναρμολόγηση για εγκατάσταση και καθαρισμό
- Χειροκίνητη λειτουργία

Κωδικός	Γαλιόνια (GPH)	Volts (DC)	Ασφάλεια (A)	Έξοδος Σωλήνα
72563	1500	12	10	1"
72564	1500	24	5	1"
72565	2000	12	10	1"
72566	2000	24	5	1"

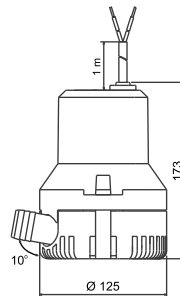

Συνδυάστε με
Ναυτικά Καλώδια,
Επικασσιπερωμένα
σελίδα 334

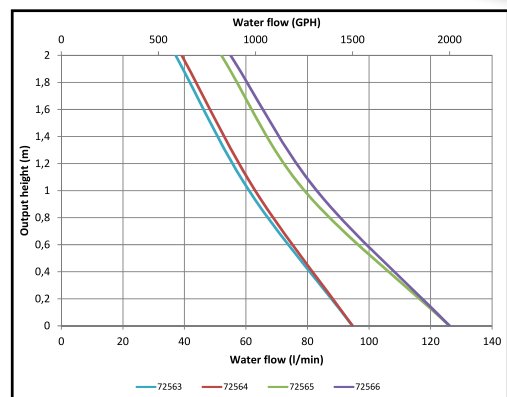
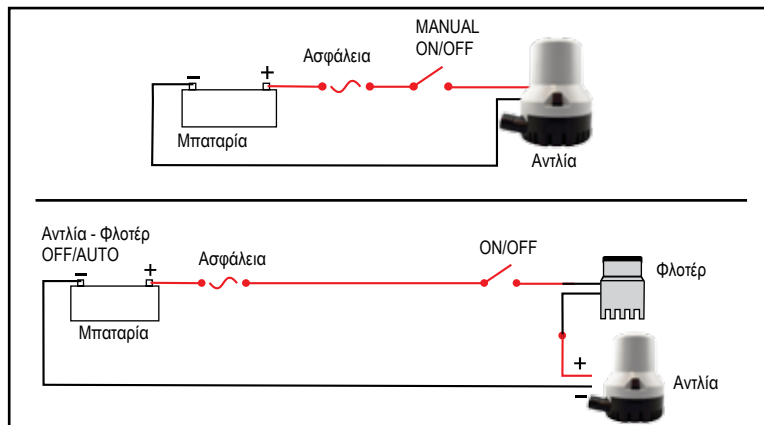

Αυτόματη Βυθιζόμενη Αντλία

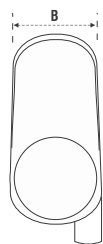
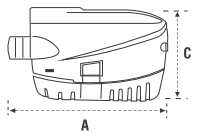

Κωδικός	31150	73720	73721	73722
GPH	600		1000	
Volts	12	24	12	24
Ασφάλεια (A)	4	3	7,5	4
A(mm)	145	145	151	151
B(mm)	82	82	83	83
C(mm)	90	90	97	97

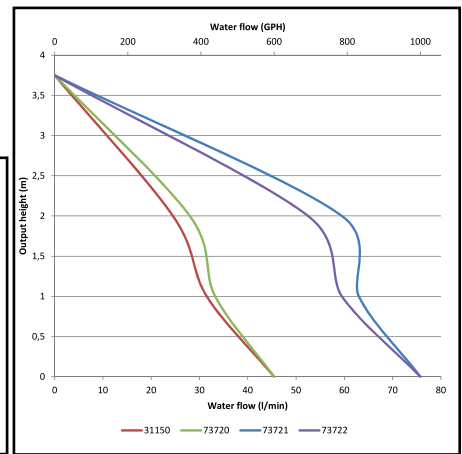

Κουμπί δοκιμής

Υδραυλικά & Εξαρτισμός

Εύκολη αποσυναρμολόγηση για εγκατάσταση και καθαρισμό

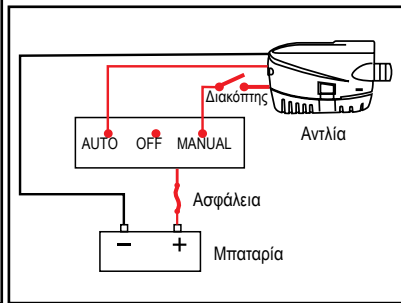
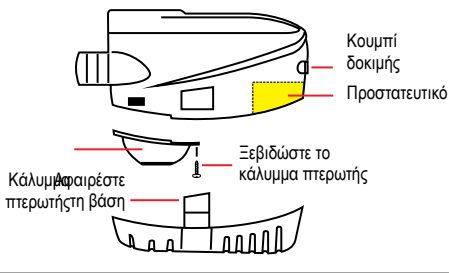

Αντλία Σεντίνας, 400GPH

Αντλία αυτόματης αναρρόφησης με μπρούτζινα εξαρτήματα. Είναι κατάλληλη για τη μεταφορά πετρέλαιο, του αλμυρού νερού και οποιοδήποτε υγρού εκτός από τα εύφλεκτα κάτω από 37°C (98°F). Ποσοστό ροής 400 γαλόνια ανά ώρα.

Κωδικός	Volt	Amp	Ασφάλεια (A)	Ø Σωλήνα
94528	12	15	35	5/8" (16mm)
94529	24	8	15	5/8" (16mm)

Φλοτέρ

Μηχανικό Φλοτέρ FS - 40

Το φλοτέρ FS-40 της Nuova Rade είναι σχεδιασμένο για να χρησιμοποιείται μόνο με αντλίες μέχρι 10A. Το φλοτέρ συνδέεται με την αντλία, την οποία ενεργοποιεί ή απενεργοποιεί ανάλογα με τη στάθμη του νερού. Όταν η στάθμη του νερού ανεβαίνει, πιέζει το φλοτέρ προς τα πάνω, το οποίο με τη σειρά του ενεργοποιεί την αντλία. Τοποθετώντας το FS-40 στο σκάφος σας, δε χρειάζεται να ελέγχετε συχνά τη στάθμη του νερού με σκοπό να ενεργοποιηστεί την αντλία, όπως θα κάνατε μόνο με την ύπαρξη της αντλίας πάνω στο σκάφος. Ένα ακόμα σημαντικό χαρακτηριστικό του φλοτέρ FS-40 είναι το κουμπί ελέγχου, με το οποίο μπορείτε να ελέγχετε οποιαδήποτε στιγμή τη σωστή λειτουργία της συσκευής. Κατασκευάζεται από ανθεκτικό ABS για περισσότερη αντοχή στο χρόνο. Τάση: 12V/24V.



Κωδικός | 31170

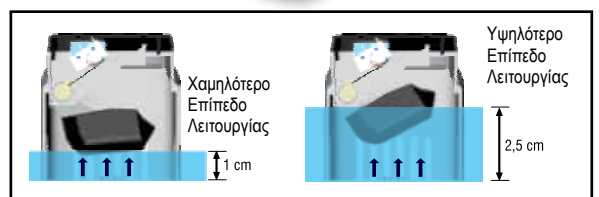
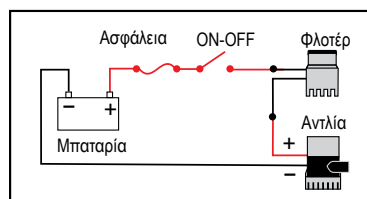
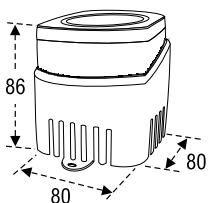

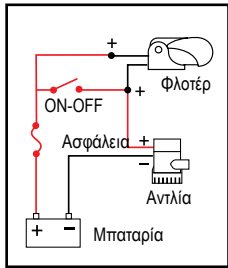

Αυτόματο Μηχανικό Φλοτέρ

Το μηχανικό φλοτέρ είναι σχεδιασμένο για τον αυτόματο έλεγχο των βυθιζόμενων ηλεκτρικών αντλιών. Περιλαμβάνει μια αξιόπιστη μεταλλική μπίλια και διακόπτη, τα οποία αποτρέπουν την γρήγορη on/off ανακύκλωση που βρίσκεται σε μερικούς διακόπτες και είναι ασφαλέστερο από τους διακόπτες υδραργύρου. Όταν το νερό ανυψώσει τον βραχίονα κατά 6cm, δίνει εντολή στην αντλία να αρχίσει να τραβάει νερό από την σεντίνα, έτσι ώστε να αδειάσει. Το φλοτέρ έχει πλαστικό περίβλημα.

Κωδικός	Ισχύς (V)	Ασφάλεια (A)	Υλικό	Μήκος (cm)	Πλάτος (cm)	Ύψος (cm)	Amp
91549	12 / 24	15 μέγ.	ABS	11	7	6,5	7

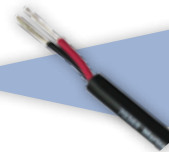

Συνδυάστε με Ναυτικά Καλώδια, Επικασσιμερωμένα σελίδα 334

Περιβαλλοντικό Ηλεκτρονικό Φλοτέρ E.E.L.S

Το Περιβαλλοντικό Ηλεκτρονικό Φλοτέρ αποτελεί μια πρωτοπορία, καθώς πρόκειται για μια συσκευή που λειτουργεί με έναν ηλεκτρονικό αισθητήρα και όχι με την πίεση του αέρα ή οποιοδήποτε κινούμενο μέρος. Έχει σχεδιαστεί για να λειτουργεί αναλόγως με την στάθμη του νερού, με μεγάλη ακρίβεια, δίνοντάς σας βέλτιστα αποτελέσματα. Ένα από τα πιο σημαντικά πλεονεκτήματα του E.E.L.S είναι πως είναι φιλικό προς το περιβάλλον. Η Nuova Rade σχεδίασε αυτό το φλοτέρ ώστε να λειτουργεί μόνο όταν «αισθάνεται» νερό. Στην περίπτωση που υπάρχουν ποσότητες από υδρογονάνθρακες, όπως λάδι, η αντλία απενεργοποιείται, με αποτέλεσμα να αποτρέπεται κάθε μόλυνση. Τοποθετημένο κίθεται στο σκάφος, το E.E.L.S μπορεί να συνδεθεί σε σειρά, με αντλίες υψηλής ισχύος. Αξίζει να αναφέρουμε μερικά από τα χαρακτηριστικά που διαθέτει, όπως τα μονωμένα ηλεκτρικά σημεία επαφής, το κέλυφος από ανθεκτικό νάιλον και ABS καθώς και η 100% στεγανότητα στο νερό.

Τεχνικά Χαρακτηριστικά

Το Περιβαλλοντικό Ηλεκτρονικό Φλοτέρ μπορεί να χρησιμοποιηθεί με οποιαδήποτε αντλία έως 22A και έχει τα παρακάτω χαρακτηριστικά:

Τάση: 12V DC

Σύνδεση με το κεντρικό κύκλωμα: Σε σειρά

Μέγιστη ένταση: 22A

Πώς να συνδέσετε το Περιβαλλοντικό Ηλεκτρονικό Φλοτέρ:

Συνδέστε το φλοτέρ σε σειρά με τους πόλους της μπαταρίας και της αντλίας. Είναι απαραίτητο να συνδέσετε μια ασφάλεια σε σειρά ανάλογα με την ποσότητα ρεύματος της αντλίας και μέχρι 22A max (βλέπετε τις οδηγίες κατασκευαστή). Τα καλώδια του Περιβαλλοντικού Ηλεκτρονικού Φλοτέρ τα οποία συνδέονται στους πόλους της μπαταρίας είναι ΚΟΚΚΙΝΑ (+) και ΜΑΥΡΑ (-). Αντίστοιχα, τα καλώδια σε χρώμα ΜΑΥΡΟ (-) και ΜΠΛΕ (+) συνδέουν το φλοτέρ με τον αρνητικό και θετικό πόλο της αντλίας.

ΠΡΟΣΟΧΗ!

Είναι απαραίτητο να ακολουθείτε την πολικότητα όταν κάνετε τις συνδέσεις. Σε αντίθετη περίπτωση, κινδυνεύετε να καταστρέψετε το προϊόν. Πριν την ενεργοποίηση σιγουρευτείτε πως διατηρείτε τους χρωματικούς συνδυασμούς για την πολικότητα.

Καλωδίωση

Μαύρο: Αρνητικό (-)

Κόκκινο - Μπλε: Θετικό (+)

Μαύρο - Κόκκινο: Σύνδεση με μπαταρία

Μαύρο - Μπλε: Σύνδεση με αντλία

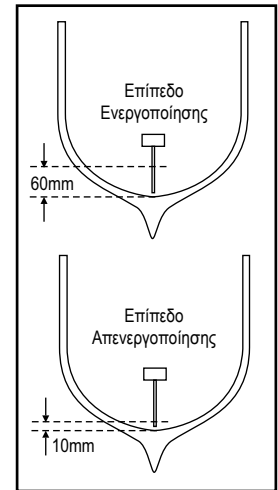

EASY ΜΟΝΤΑΖ



Κωδικός | 31010

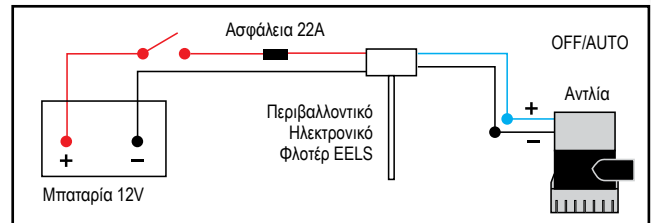

Υδραυλικά & Εξαρτήσιμους



Διακόπτες Αντλίας

Διακόπτης Αντλίας

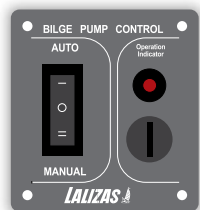

Ο Διακόπτης Αντλίας της LALIZAS σας επιτρέπει να λειτουργήσετε την αντλία του σκάφους σας αυτόματα, χειροκίνητα ή ακόμη και να την απενεργοποιήσετε. Φέρει λυχνία ένδειξης λειτουργίας. Κατασκευάζεται από Inox 316 για μεγάλη αντοχή και προστασία κατά της σκουριάς. Διατίθεται σε χρώμα ανθρακί.

Επιπλέον χαρακτηριστικά

- Διακόπτες Auto – Off – Manual
- Για χρήση μόνο σε 12/24V DC.
- Μέγιστο φορτίο ανά διακόπτη: 15A
- Πίνακας με ηλεκτροστατική βαφή και προκαλωδιασμένος, έτοιμος προς εγκατάσταση
- Εγγύηση 2 χρόνων

INOX 316

2 YEARS GUARANTEE

Κωδικός	Λειτουργίες	Διαστάσεις (cm)		Χρώμα	Τάση (V)
		Ύψος	Πλάτος		
31301	Auto-Off- Manual	7	6,5	Ανθρακί	12-24



Διακόπτης Αντλίας Σεντίνας με Ασφάλεια (Off / Manual / Auto)

Κωδικός	90182
Volt	12

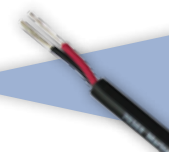

Συνδυάστε με Ναυτικά Καλώδια, Επικασσιμερωμένα σελίδα 334

Χειροκίνητες & Ποδοκίνητες Αντλίες

Χειροκίνητη Αντλία με Διάφραγμα

Η Χειροκίνητη Αντλία διαθέτει διάφραγμα και είναι ιδανική για χρήση όταν δεν υπάρχει μπαταρία ή ως εφεδρική για ηλεκτρική αντλία. Είναι εύκολη στη χρήση και έχει δυνατότητα άντλησης 0,4lit/0,1gallon ανά κίνηση. Διατίθεται με ενσωματωμένη, ανεπίστροφη βαλβίδα στην έξοδο, η οποία μπορεί να αφαιρεθεί με το κλιπ γρήγορης απελευθέρωσης που διαθέτει. Επίσης, διατίθεται με χερσούλι επιλογής δύο θέσεων για μεγαλύτερη ευκολία στη χρήση. Η έξοδος της ανεπίστροφης βαλβίδας δέχεται σωλήνα με διάμετρο 3/4" ή 1".



Κωδικός | 31342

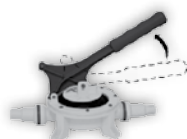

A. Οριζόντια θέση



B. Κάθετη θέση

Nuova Rade



Σετ Επισκευής για Χειροκίνητη Αντλία με Διάφραγμα 31342

Περιλαμβάνει βάση διαφράγματος, διάφραγμα, φλάντζες

Κωδικός | 31399



Κωδικός	91553	91556
Περιγραφή	Ποδοκίνητη Αντλία με Διάφραγμα, 4GPM	Σετ Επισκευής Διαφράγματος για την Ποδοκίνητη Αντλία 91553



Χειροκίνητη Αντλία Νερού

Κατασκευάζεται από αντιδιαβρωτικό πλαστικό. Παρέχεται με προσαρμοσμένα υλικού πατώματος και με 80cm πλαστικό σωλήνα. Διατίθεται σε 2 διαφορετικά μεγέθη και συσκευάζεται σε πλαστική σακούλα, με οδηγίες χρήσης.

Κωδικός	90599	90600
Ύψος (cm)	45	60
Όγκος Αέρα (cl)	30	50

Υδραυλικά & Εξαρτισμός

Αντλίες Γενικής Χρήσης

Αντλία Διαφράγματος

- Μέγιστο ύψος εκροής: 4m



Κωδικός	Volt (V)	Ρυθμός Ροής (lt/min)	Μήκος (mm)	Ύψος (mm)	Πλάτος (mm)
196861	24	19	300	130	160
196862	12				

Nuova Rade

Αντλία Νερού

- Αυτόματη αναρρόφησης
- Θερμική υπερφόρτωση, αυτόματη επανεκκίνηση
- Λειτουργεί σε γρήγορη χωρίς να προκαλεί φθορές
- Κύκλος εργασίας: Διακοπτόμενος



Κωδικός	Volt (V)	Μεγ. Ρυθμός Ροής (L/min)	Ονομαστικό Ρεύμα (A)	Μέγιστη Πίεση (psi)	Μέγιστη Κατανάλωση (A)	Μήκος (mm)	Πλάτος (mm)	Ύψος (mm)	Βάρος (kg)	Έξοδος Σωλήνα (mm)
198069	12	3,8	2,5	80	4	175	99	64	0,6	Ø10,5

Κωδικός	Volt (V)	Μεγ. Ρυθμός Ροής (L/min)	Ονομαστικό Ρεύμα (A)	Μέγιστη Πίεση (psi)	Μέγιστη Κατανάλωση (A)	Μήκος (mm)	Πλάτος (mm)	Ύψος (mm)	Βάρος (kg)	Έξοδος Σωλήνα (mm)
198070	12	17	6,5	40	11,5	250	107	98	2,54	Ø19,8
198071	24	17	3,5	40	5,5	250	107	98	2,54	Ø19,8





Κωδικός	Volt (V)	Μέγ. Ρυθμός Ροής (L/min)	Ονομαστικό Ρεύμα (A)	Μέγιστη Πίεση (psi)	Μέγιστη Κατανάλωση (A)	Μήκος (mm)	Πλάτος (mm)	Ύψος (mm)	Βάρος (kg)	Έξοδος Σωλήνα (mm)
56082	12	8	2,9	25	4,5	210	110	120	1,71	Ø13,8



Κωδικός	Volt (V)	Μέγ. Ρυθμός Ροής (L/min)	Ονομαστικό Ρεύμα (A)	Μέγιστη Πίεση (psi)	Μέγιστη Κατανάλωση (A)	Μήκος (mm)	Πλάτος (mm)	Ύψος (mm)	Βάρος (kg)	Έξοδος Σωλήνα (mm)
53432	12	12,5	4,5	40	8,5	210	108	98	2,2	Ø13,8



Κωδικός | 198117

Φίλτρο και Σύνδεσμοι για Αντλίες Nuova Rade 198070-1, Σετ



Κωδικός | 198118

Φίλτρο και Σύνδεσμοι για Αντλίες Nuova Rade 56082,53432, Σετ

Πρεσσοστάτης 40psi για Αντλίες Nuova Rade 53432,198070,198071

Κωδικός | 198082



Πρεσσοστάτης 80psi για Αντλία Nuova Rade 198069

Κωδικός | 198083



Πρεσσοστάτης 25psi για Αντλία Nuova Rade 56082

Κωδικός | 198081



Αντλία με Μπρούτζινα Γρανάζια για Πετρέλαιο

Ηλεκτρική αντλία αυτόματης αναρρόφησης, μικρών διαστάσεων. Με μπρούτζινα γρανάζια, εγγυώντας συνεχόμενη πίεση και λιγότερο θόρυβο. Μπορεί να λειτουργήσει και με την απουσία υγρών. Κύριες χρήσεις: μεταφορά πετρελαίου και αντιψυκτικών.

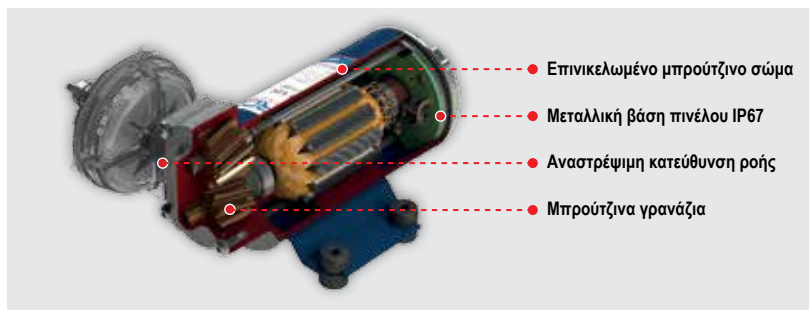

Κωδικός	Volt	Amp	Lt/min	Ø Σπειρώματος Συστολής (BSPP)	Εσωτερική Ø Σωλήνα (mm)	Βάρος (kg)	Πίεση (bar)	Διαστάσεις (mm)
97926	12	6	15	3/8"	13 mm	1,4	2 bar	159x166x101
97928	12	10	26	1/2"	16 mm	3,2	2 bar	201x174x111
97927	24	7,5						



new

Αντλία με Μπρούτζινα Γρανάζια για Πετρέλαιο & Λάδι

Ηλεκτρική αντλία βαρέως τύπου για 10 l/min και 3,5 bar. Με ενσωματωμένο έξυπνο ηλεκτρολόγιο για να αντιστρέψετε την κατεύθυνση της ροής και να ρυθμίσετε χειροκίνητα το ρυθμό της. Μπορεί, επίσης, να προσαρμοστεί αυτόματα σύμφωνα με τη ρευστότητα του υγρού, για την αποφυγή της σπηλαιώσης. Είναι η ιδανική για τη μεταφορά καυσίμων πετρελαίου και λαδιού. Συμπαγής, με εύκολη λειτουργία και μεταφορά.

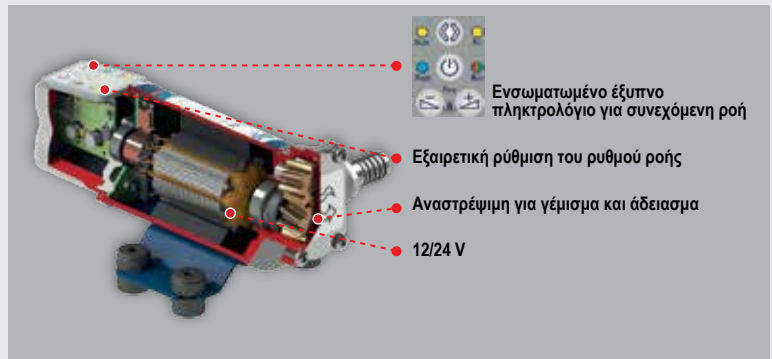

Ενσωματωμένο έξυπνο ηλεκτρολόγιο για συνεχόμενη ροή

Εξαιρετική ρύθμιση του ρυθμού ροής

Αναστροφή για γέμισμα και άδειασμα

12/24 V

Volt	Amp	Lt/min	Ø Σπειρώματος Συστολής (BSPP)	Εσωτερική Ø Σωλήνα (mm)	Βάρος (kg)	Πίεση (bar)	Διαστάσεις (mm)
12/24	4/2	10	3/8"	13	2,2	3,5	185x114x89

Υδραυλικά & Εξαρτισμός

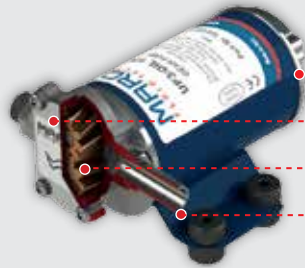

- Μεταλλική βάση πινέλου IP67
- Επινικελωμένο μπρούτζινο σώμα
- Μπρούτζινα γρανάζια
- Αναστροφή κατεύθυνση ροής

Σετ Σωλήνες Απορροής Λαδιού με εξ. διαμ. 8 & 6mm για Αντλίες 99150,99151

Κωδικός | 99156



Αντλίες με Μπρούτζινα Γρανάζια για Λάδι

Ολοκληρωμένη γκάμα ηλεκτρικών αντλιών αυτόματης αναρρόφησης, ιδανική για τη μεταφορά λιπαντικών και παχύρρευστων υγρών. Τα μπρούτζινα γρανάζια εγγυώνται συνεχόμενη πίεση και λιγότερο θόρυβο. Οι αντλίες μπορούν να λειτουργήσουν και με την απουσία υγρών. Χρησιμοποιώντας το ειδικό σετ σωλήνα (κωδ. 99156), που παρέχεται ξεχωριστά, οι αντλίες μπορούν να λειτουργήσουν για να αφαιρέσουν τα κατασταλαγμένα λιπαντικά από τις μηχανές και κυρίως τις μηχανές σκαφών. Η λειτουργία γίνεται μέσω ενός βυθιζόμενου λεπτού σωλήνα. Διατίθενται και σε εκδοχές με ενσωματωμένο διακόπτη on/off & για αναστροφή της ροής ή kit με δαγκάνες μπαταρίας και καλώδια.



Κωδικός	Volt	Amp	Ρυθμός Ροής (oil SAE 20 στα 200)			Ø Σπειρώματος Συστολής (BSPP)	Εσωτερική Ø Σωλήνα (mm)	Βάρος (kg)	Πίεση (bar)	Διαστάσεις (mm)
			Ø 6mm	Ø 8mm	Ø 14mm					
99150	12	5	20l/h	60l/h	330l/h	3/8"	13	1,4	2	135x99x88
99151	24	3								



Κωδικός	Volt	Amp	Ρυθμός Ροής (oil SAE 20 στα 200)			Ø Σπειρώματος Συστολής (BSPP)	Εσωτερική Ø Σωλήνα (mm)	Βάρος (kg)	Πίεση (bar)	Διαστάσεις (mm)
			Ø 6mm	Ø 8mm	Ø 14mm					
71738	12	5	18l/h	60l/h	330l/h	3/8"	13	1,8 kg	24	177x108x88

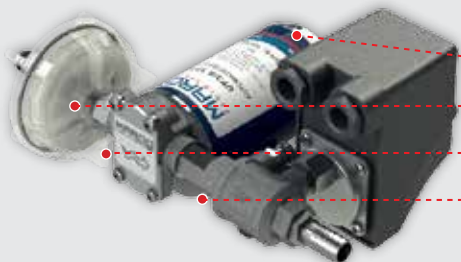

- Μεταλλική βάση πινέλου IP67
- Επινικελωμένο μπρούτζινο σώμα
- Γρανάζια πολυμερούς τεφλόν (PTFE)
- Μηχανικός διακόπτης πίεσης

Αντλία Αυτόματης Πίεσης για Γλυκό & Αλμυρό Νερό

Ηλεκτρική αντλία αυτόματης αναρρόφησης με ελικοειδή γρανάζια πολυμερούς τεφλόν (PTFE), με φίλτρο, διακόπτη πίεσης κι ανεπίστροφη βαλβίδα. Μπορεί να χρησιμοποιηθεί ως αυτόματη αντλία για συστήματα πίεσης νερού σε σκάφη, τροχόσπιτα κτλ.

Συνδυάστε με Ναυτιλιακά Καλώδια, Επικασσιτερωμένα σελίδα 334

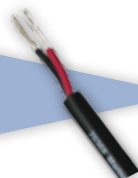

Κωδικός	Volt	Amp	Lt/min	Ø Σπειρώματος Συστολής (BSPP)	Εσωτερική Ø Σωλήνα (mm)	Βάρος (kg)	Πίεση (bar)	Διαστάσεις (mm)
97929	12	6	15	3/8" BSPP	13	2,3	2	173x249x118
97930	24	3						
97931	12	8	26	1/2" BSPP	16	4	2	201x261x118
97932	24	4						

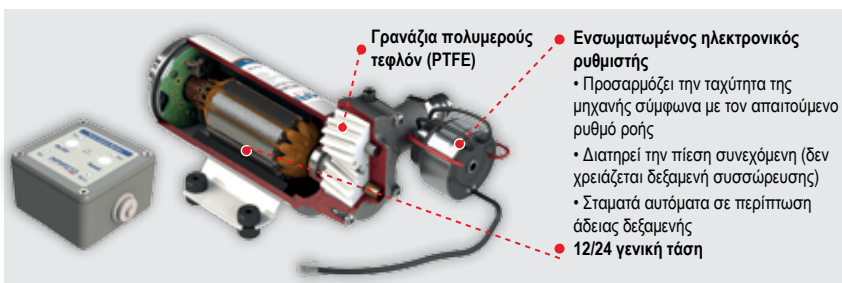

Γρανάζια πολυμερούς τεφλόν (PTFE)

Ενσωματωμένος ηλεκτρονικός ρυθμιστής

- Προσαρμόζει την ταχύτητα της μηχανής σύμφωνα με τον απαιτούμενο ρυθμό ροής
- Διατηρεί την πίεση συνεχόμενη (δεν χρειάζεται δεξαμενή συσσώρευσης)
- Σταματά αυτόματα σε περίπτωση άδειας δεξαμενής

• 12/24 γενική τάση

Ηλεκτρονικές Αντλίες για Γλυκό & Αλμυρό Νερό

Υδραντλία αυτόματης αναρρόφησης με ελικοειδή γρανάζια πολυμερούς τεφλόν (PTFE), ενσωματωμένη ανεπίστροφη βαλβίδα και ηλεκτρονικό ρυθμιστή. Επινικελωμένο μπρούτζινο σώμα και άξονας από ανοξείδωτο ατσάλι. Μπορεί να χρησιμοποιηθεί ως αυτόματη αντλία για συστήματα πίεσης νερού και ντους/ιέρρες σε σκάφη, φουσκωτά βαρκάκια, ιστιοπλοϊκά και τροχόσπιτα.



Κωδικός	Volt	Amp	Lt/min	Ø Σπειρώματος Συστολής (BSPP)	Εσωτερική Ø Σωλήνα (mm)	Βάρος (kg)	Πίεση (bar)	Διαστάσεις (mm)
90018	12/24	3/1,5	10	3/8"	12	1,3	2	164x116x81
71737	12/24	14/7	36	1/2"	16	4,9	2,5	242x212x113

Αντλίες με Impeller για Γλυκό & Αλμυρό Νερό

Ηλεκτρική αντλία αυτόματης αναρρόφησης με λαστιχένια φτερωτή. Ιδανική για λύματα και για κάθε σκάφος.



Εσωτερική βάση πινέλου με EMI φίλτρο ISO 8846 και ISO 8849

Κωδικός	Volt	Amp	Lt/min	Ø Σπειρώματος Συστολής (BSPP)	Εσωτερική Ø Σωλήνα (mm)	Βάρος (kg)	Πίεση (bar)	Διαστάσεις (mm)
71736	12	8	28	3/8"	20	1,8	1	152x95x82
97924	12	14	45	3/4"	25	4,1	1,5	194x120x98
97925	24	7						

Πτερωτή για Αντλία MARCO 97924, 97925, 94560, 94561, 94562, 94563

22,1x50,8 mm / Διάμετρος Εσωτερική 8,07mm



Κωδικός | 97900

Συνδυάστε με Ναυτιλιακά Καλώδια, Επικασσιπερωμένα σελίδα 334



Κωδικός	Τάση (V)	Ένταση (A)	Διάμετρος (mm)
94560	12	8	26,4
94561	24	10	



Αντλία Νερού, 280GPH

Κωδικός | 90167



Συσσωρευτής Νερού, Πλαστικός, M 24mm, 1-1,5L

Αντλίες Γενικής Χρήσης



Αναρροφητική Αντλία-Κλέφτης, Διάφανη



Αυτή η αναρροφητική αντλία σωλήνων είναι ιδανική για να εξοπλίσει το σκάφος σας προσφέροντας βέλτιστη προσαρμογή και συντήρηση. Επιτρέπει τη γρήγορη και ασφαλή μεταφορά υγρών από το ένα δοχείο στο άλλο. Υψηλής ποιότητας και ανθεκτικό PVC υλικό. Κατάλληλο για βενζίνη, πετρέλαιο, νερό.

Κωδικός	Διάμετρος (mm)	Μήκος (cm)	Σωλήνας	Πάχος Σωλήνα (mm)	Ρυθμός Ροής (gallons/min.)
70002	12,5	160	PVC	2	3,5
70003	22,5	160		3	10

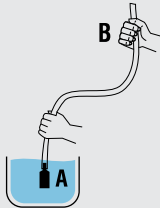

1. Τοποθετείτε το άκρο A του σωλήνα εντός του υγρού που θέλετε να αντλήσετε, κρατώντας το άκρο B σε υψηλότερο σημείο

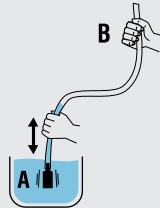

2. Ανακινείτε το κάτω μέρος του σωλήνα με γρήγορες κινήσεις για να ανέβει το υγρό

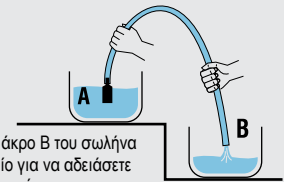

ΠΡΟΣΟΧΗ: Το γεμάτο δοχείο πρέπει να τοποθετείται σε υψηλότερο σημείο από ότι το άδειο

3. Κατευθύνετε το άκρο B του σωλήνα σε ένα άλλο δοχείο για να αδειάσετε το υγρό

Αντλίες Λυμάτων

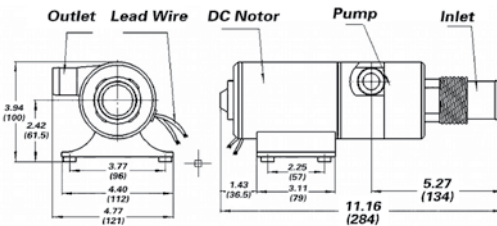

Αντλία Λυμάτων με Macerator, 700 Gph

Χαρακτηριστικά:

- Αυτόματης αναρρόφησης
- Λειτουργεί στεγνή χωρίς να προκαλεί φθορές
- Θερμική υπερφόρτωση, αυτόματη επανεκκίνηση
- Κύκλος εργασίας: Διακοπόμενος

Κωδικός	Volt (V)	Ρυθμός Ροής (L/min)	Ονομαστικό Ρεύμα (A)	Ισχύς (W)	Μήκος (mm)	Ύψος (mm)	Πλάτος (mm)	Βάρος (kg)
94562	12	45	12	144	284	121	100	2,11
94563	24		6					

Αντλίες Πόσιμου Νερού



Αντλία Νερού, 280GPH, 12V, 3A

Κωδικός | 71159

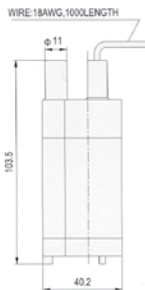

Αντλία Νερού για Τεπόζιτα 100GPH, 12V, 2A

Κωδικός | 99812

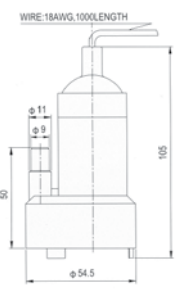

Αντλία Νερού για Τεπόζιτα 160GPH, 12V, 2,5A

Κωδικός | 99813



Κεφαλή Ντους με Σωλήνα

Κατασκευασμένη από ABS με σωλήνα από PVC. Διατίθεται σε λευκό χρώμα. Έχοντας εύκολη εγκατάσταση, η κεφαλή ντους με σωλήνα της Nuova Rade προορίζεται για χωνευτή εγκατάσταση στο κατάστρωμα ή στο μπάνιο του σκάφους σας.



Κωδικός	Σωλήνας (m)
55913	3
55914	5

Σωλήνας για Ντους 1-2"- 3-8"

Κατασκευασμένος από PVC, διατίθεται σε δύο διαφορετικές διαστάσεις.



Κωδικός	Σωλήνας (m)
45599	3
196086	5



Κεφαλή Ντους, Κοντή

- Αποτελείται από 1/2" σπείρωμα και σκανδάλη
- Κατασκευάζεται από ABS

Κωδικός	Χρώμα
196481	Χρώμιο
45598	Λευκό



Κεφαλή Ντους, Μακριά

- Αποτελείται από 1/2" σπείρωμα και σκανδάλη
- Κατασκευάζεται από ABS

Κωδικός	Χρώμα
196480	Χρώμιο
47083	Λευκό



Κεφαλή Ντους, Μακριά

- Με 1/2" σπείρωμα
- Κατασκευάζεται από ορείχαλκο

Κωδικός	198041
---------	--------

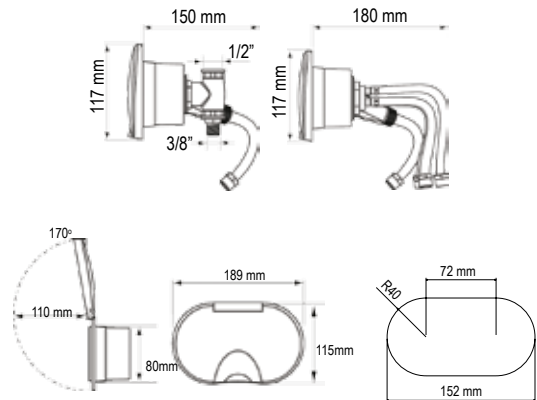

Μέγεθος ανοίγματος στο κατάστρωμα για εγκατάσταση.

Θήκες με Ντουζιέρα & Βρύση με Καπάκι

Ειδικά σχεδιασμένες ώστε να συνδυάζουν 2 λειτουργίες σε μια συσκευή, μειώνοντας το χώρο που καταλαμβάνεται στο σκάφος για μεγαλύτερη άνεση και προσβασιμότητα. Η εγκατάστασή τους είναι απλή και εύκολη και διακρίνονται για την υψηλής ποιότητας κατασκευή και την ασφάλεια κατά τη χρήση. Διατίθενται σε χρώμα λευκό ή χρώμιο και ταιριάζουν σε κάθε κατάστρωμα, δίνοντας στο σκάφος απλό στυλ. Συνοδεύονται από σχεδιάγραμμα τρυπήματος.

Κωδικός	Βρύση Νερού	Σύνδεσμος	Ντους	Σωλήνας (m)	Χρώμα
54601	Κρύο	"T"	Λευκό	3	Λευκό
54604	Μείκτης	20cm 3-σωλήνες	Λευκό		Λευκό
54605	Μείκτης	20cm 3-σωλήνες	Λευκό		Χρώμιο
54606	Μείκτης	20cm 3-σωλήνες	Χρώμιο		Χρώμιο

Θήκη Διπλή για Ντουζιέρα & Βρύση, με Καπάκι



Κωδικός	Χρώμα
55800	Λευκό
196686	Μπεζ
55801	Χρώμιο

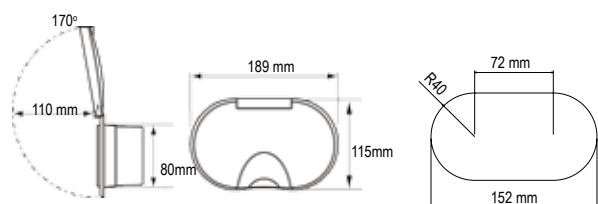

Μέγεθος ανοίγματος στο κατάστρωμα για εγκατάσταση.





Θήκη Πλαϊνή με Ντουζιέρα

Από ASA, κεφαλή ντους ABS, σωλήνα PVC και επιχρωμιωμένα μεταλλικά μέρη. Σε λευκό και μπλε χρώμα, με εύκολη εγκατάσταση. *Οι κωδικοί 196469 και 196470 διαθέτουν βρύση.

Κωδικός	Βρύση Νερού	Καπάκι	Σωλήνας (m)	Χρώμα
196469	Μείκτης	Ναι	3	Λευκό
196470	Μείκτης	Ναι	5	
44297	Όχι	Όχι	3	
44298		Ναι	5	
196421		Ναι	3	
196422	Ναι	5	Μπεζ	
50015	Ναι	5		

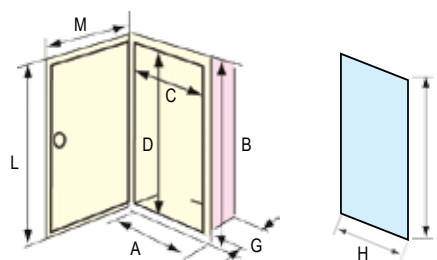

A (mm)	B (mm)	C (mm)	D (mm)	G (mm)	H (mm)	I (mm)	L (mm)	M (mm)
164	237	110	183	95	114	187	247	186

Υδραυλικά & Εξαρτισμός



Θήκη με Ντουζιέρα & Μείκτη, με Καπάκι με Τιμούχα

Από ASA, με τιμούχα EPDM, κεφαλή ντους ABS, εύκαμπο σωλήνα από PVC και μεταλλικά μέρη. Διατίθεται σε λευκό και μπλε χρώμα. Με εύκολη εγκατάσταση. Τόσο για κρύο όσο και για ζεστό νερό.

Κωδικός	Σωλήνας (m)	Χρώμα
196409	3	Λευκό
196410	5	
196411	3	Μπεζ
196412	5	

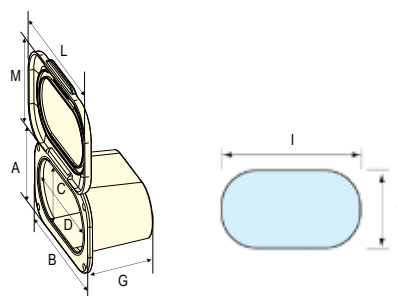

A (mm)	B (mm)	C (mm)	D (mm)	G (mm)	H (mm)	I (mm)	L (mm)	M (mm)
99	170	75	144,5	73,5	75	145,5	177,5	111,5

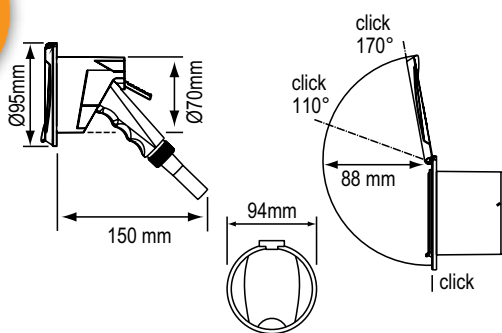

Θήκη με Ντους και Καπάκι

Κατασκευασμένη από πλαστικό ASA, ντους κεφαλής από ABS και σωλήνα από PVC. Διατίθεται σε λευκό και χρώμιο χρώμα και είναι εύκολη στην εγκατάσταση, ενώ περιλαμβάνει και ένα σωλήνα 3 μέτρων.

Κωδικός	Ντους	Σωλήνας (m)	Χρώμα
46303	Λευκό	3	Λευκό
46304	Χρώμιο	3	Χρώμιο



Θήκη για Κεφαλή Ντους, με Στρογγυλό Καπάκι

Κωδικός	Χρώμα
42575	Λευκό
46170	Χρώμιο

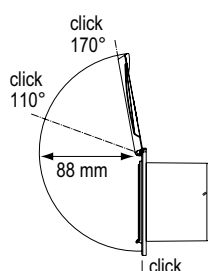

Θήκη για Κεφαλή Ντους, με Τετράγωνο Καπάκι

Κωδικός	Χρώμα
196399	Λευκό
196401	Χρώμιο

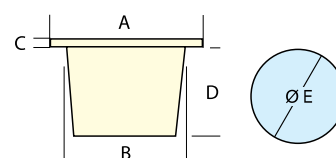

A (mm)	B (mm)	C (mm)	D (mm)	E (mm)
95	75	9	75	75

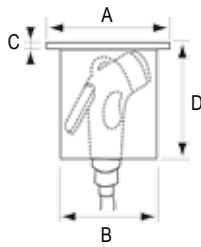

Θήκη για Ντους, Στρογγυλή, με Καπάκι, Άσπρη

Κωδικός | 35791

A (mm)	B (mm)	C (mm)	D (mm)
88	66	5	80

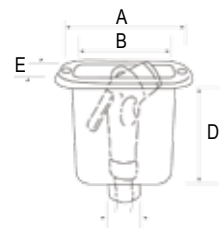

Θήκη για Ντους, Τετράγωνη, με Καπάκι, Άσπρη

Κωδικός | 37214

A (mm)	B (mm)	C (mm)	D (mm)	E (mm)
125	87	30	97	90



Θήκη Ντουζιέρας

Κατασκευασμένη από υλικό PA. Με εύκολη εγκατάσταση και σε λευκό χρώμα.

Κωδικός	Χρώμα
44301	Λευκό

A (mm)	B (mm)	C (mm)	D (mm)	G (mm)	H (mm)	I (mm)
145	191	110	155	80	115	155

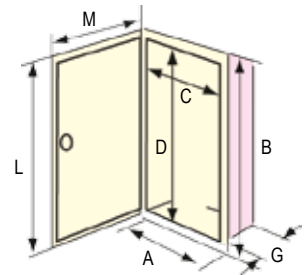

Θήκη Ντουζιέρας με Καπάκι

Το κύριο μέρος είναι κατασκευασμένο από PA και το καπάκι είναι από ASA. Με εύκολη και σε λευκό χρώμα.

Κωδικός	Χρώμα
196420	Λευκό
196471	

	A (mm)	B (mm)	C (mm)	D (mm)	G (mm)	H (mm)	I (mm)	L (mm)	M (mm)
196420	145	191	105	150	80	115	155	200	165
196471	165	237	110	183	95	114	187	247	186

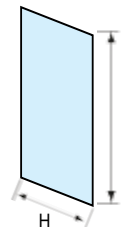

Υδραυλικά & Εξαρτήσιμος



Κωδικός | 31349

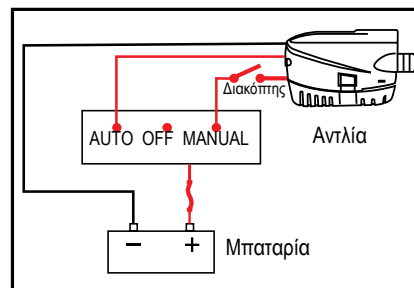

Σύστημα Αποστράγγισης Απόπνευρων Ντους LSU 600, 12V

Σχεδιασμένο ειδικά για χρήση σε σκάφη με νεροχύτη, ντουζιέρα ή μπιανέρα. Το Σύστημα LSU 600 θα αντλήσει όλα τα νερά από τα σιφώνια και θα τα σπρώξει στη δεξαμενή. Είναι μικρό σε μέγεθος και μπορεί να τοποθετηθεί, είτε στο πάτωμα είτε στα κοίλα τοιχώματα, οπότε και θα πρέπει να κοπούν τα δύο πόδια. Έχει ενσωματωμένη αυτόματη αντλία που ενεργοποιείται μόλις το φλοτέρ ανιχνεύσει άνοδο της στάθμης. Το διαφανές κάλυμμα του βγαίνει εύκολα για έλεγχο και καθαρισμό του φίλτρου που συμπεριλαμβάνεται. Το σύστημα αποστράγγισης νερών LSU 600 κατασκευάζεται από ανθεκτικό πολυπροπυλένιο, με ακρυλικό κάλυμμα. Η κατανάλωση περιορίζεται στα 2,5Α στα 12V, ασφάλεια 4Α. Το LSU 600 φέρει 3 εισόδους σωλήνων (2 των 19,1mm (3/4") και 1 των 25,4mm (1")), καθώς και 1 έξοδο με ανεπίστροφη βαλβίδα για σωλήνα με διάμετρο 19,1mm (3/4") - 25,4mm (1").



Θήκη με Εισαγωγή/Εξαγωγή Νερού με Καπάκι

Κατασκευασμένη από ASA και επιχρωμιωμένα μεταλλικά μέρη. Διαθέτουν μια είσοδο για γλυκό νερό και μια έξοδο για θαλασσινό νερό. Έχοντας εύκολη εγκατάσταση, οι θήκες της Nuova Rade διατίθενται σε λευκό χρώμα, με καπάκι λευκό ή χρωμίο. Μπορείτε επίσης να επιλέξετε ανάμεσα σε ευθύ ή γωνιακό σύνδεσμο.

Έξοδος θαλασσινού νερού/ Είσοδο γλυκού νερού με γρήγορους συνδέσμους.

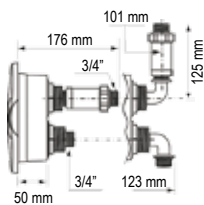

Κωδικός	Σύνδεσμος	Χρώμα
54611	Ευθύς	Λευκό
54612	Ευθύς	Χρώμιο
54613	Γωνιακός	Λευκό

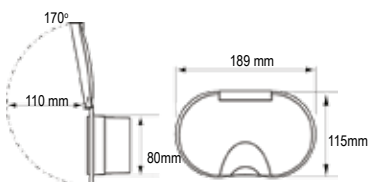

Μέγεθος ανοίγματος στο κατάστρωμα για εγκατάσταση.

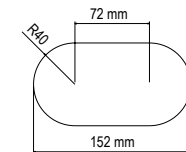

Θήκη με Εξαγωγή & Βρύση Κρύου Νερού με Καπάκι

Κατασκευασμένη από ASA και επιχρωμιωμένα μεταλλικά μέρη. Έχοντας εύκολη εγκατάσταση, οι θήκες της Nuova Rade διατίθενται σε λευκό χρώμα, με καπάκι λευκό ή χρωμίο. Μπορείτε επίσης να επιλέξετε ανάμεσα σε ευθύ ή γωνιακό σύνδεσμο.

Περιλαμβάνει:

- Πρίζα θαλασσινού νερού με γρήγορο θηλυκό βύσμα
- Βρύση κρύου νερού + βύσμα "T"
- Σωλήνα από ανοξείδωτο ατσάλι

Κωδικός	Σύνδεσμος	Χρώμα
54607	Ευθύς	Λευκό
54609	Γωνιακός	Λευκό
54610	Γωνιακός	Χρώμιο

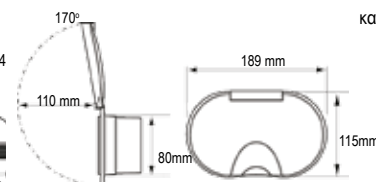
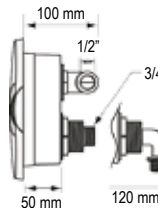

Μέγεθος ανοίγματος στο κατάστρωμα για εγκατάσταση.

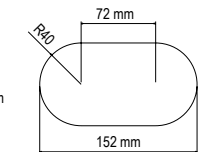

Θήκη με Βρύση Κρύου Νερού, με Καπάκι

Κατασκευασμένη από ASA και επιχρωμιωμένα μεταλλικά μέρη. Διατίθενται σε λευκό και μπλε χρώμα. Είναι εύκολες στην εγκατάσταση και προορίζονται μόνο για κρύο νερό.



Κωδικός	Χρώμα
196393	Λευκό
196397	Μπλε

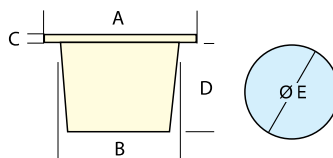

A (mm)	B (mm)	C (mm)	D (mm)	E (mm)
95	75	9	55	75

Θήκη με Μείκτη (Ζεστό/Κρύο), με Καπάκι

Κατασκευασμένη από ASA και επιχρωμιωμένα μεταλλικά μέρη. Διατίθενται σε λευκό και μπλε χρώμα, είναι εύκολες στην εγκατάσταση και προορίζονται για κρύο και ζεστό νερό.

Κωδικός	Χρώμα
196392	Λευκό
196396	Μπλε



Θήκη με Μείκτη (Ζεστό/Κρύο), με Καπάκι

Περιέχει καπάκι επιχρωμιωμένου ορείχαλκου και 3 σωλήνες 20cm. Οι θήκες με Μείκτη, με Καπάκι είναι διαθέσιμες σε λευκό ή χρωμίο χρώμα και προορίζονται για κρύο και ζεστό νερό.

Κωδικός	Βρύση Νερού	Σύνδεσμος	Χρώμα
46206	Μείκτης	20 cm 3-σωλήνες	Χρώμιο
47676	Μείκτης	20 cm 3-σωλήνες	Λευκό

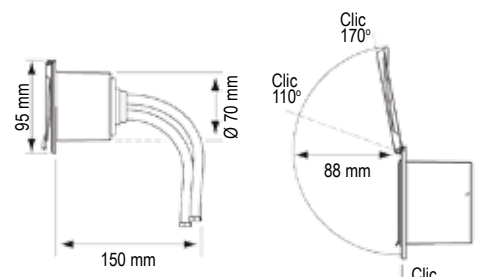



Κωδικός | 45601

Βρύση Νερού με Μείκτη (ζεστό/κρύο)

Κατασκευασμένη από επιχρωμιωμένο ορείχαλκο. Περιέχει 3 σωλήνες 20cm. Η Βρύση Νερού με Μείκτη προορίζεται για κρύο και ζεστό νερό.



Κωδικός | 99960

Μείκτης Νερού, με Ρυθμιζόμενη Πίεση & Ντους Σωλήνα 150cm

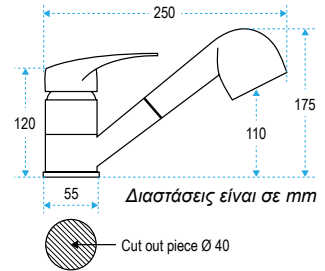

Θήκη για Βρύση Νερού, με Στρογγυλό Καπάκι

Είναι κατάλληλη για βρύση νερού και βρύση με μείκτη και διατίθεται με καπάκι σε λευκό ή χρώμιο χρώμα.



Κωδικός	Χρώμα
42576	Λευκό
46171	Χρώμιο

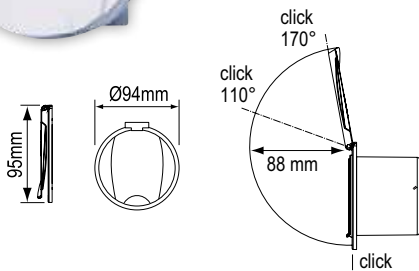

Θήκη για Βρύση Νερού, με Τετράγωνο Καπάκι

Είναι κατάλληλη για βρύση με μείκτη και περιλαμβάνει τσιμούχα. Διαθέσιμη σε λευκό και μπλε χρώμα.

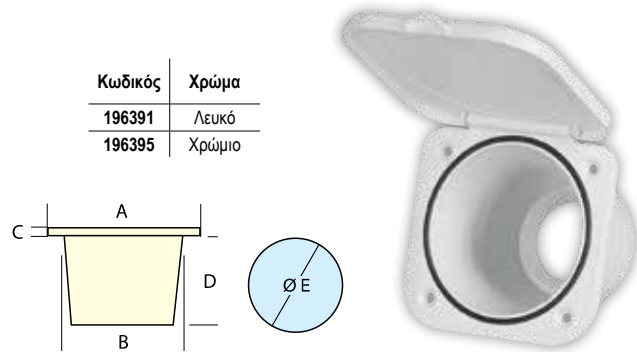

Κωδικός	Χρώμα
196391	Λευκό
196395	Χρώμιο

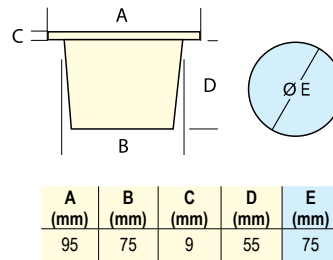

A (mm)	B (mm)	C (mm)	D (mm)	E (mm)
95	75	9	55	75

Υδραυλικά & Εξαρτήσιμος

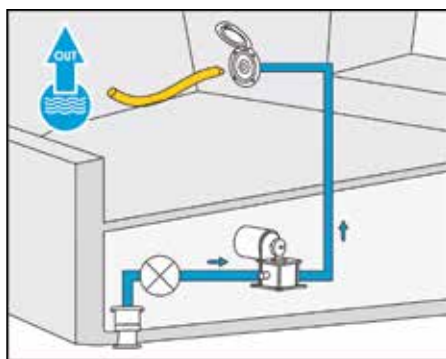

Θήκη με Εξαγωγή Θαλάσσιου Νερού, με Καπάκι

Συνδυάζεται με μια αντλία και μια απορροή ώστε το νερό να βγαίνει με πίεση στο κατάστρωμα (για να πλύνετε το κατάστρωμα ή να ξεπλύνετε ψάρια). Επίσης ιδανικό για γλυκό νερό.

- Το πλήρες σετ περιλαμβάνει:**
- Θήκη κατασκευασμένη από ASA, με αδιάβροχο κάλυμμα ASA
 - Θηλυκό σύνδεσμο που δέχεται σωλήνα τύπου ποτισμού με ανεπίστροφη βαλβίδα
 - Ταχυσύνδεσμοι χρωμιωμένου ορείχαλκου για βέλτιστη αντοχή στη διάβρωση
 - Φλάντζα που κλειδώνει
 - Εσωτερικός αρσενικός σύνδεσμος τύπου 3/4 για το εσωτερικό σύστημα υδάτων του σκάφους

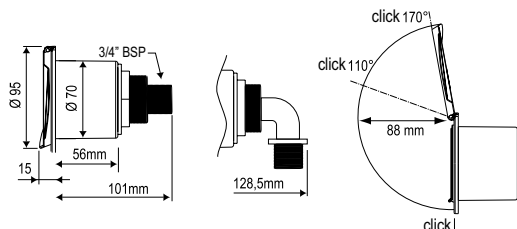

Κωδικός	Σύνδεσμος	Χρώμα
47816	Ευθύς	Λευκό
47817	Γωνιακός	
47818	Ευθύς	Χρώμιο
47819	Γωνιακός	



Θήκη με Εισαγωγή Φρέσκου Νερού, με Καπάκι

Αποτελεί την τέλεια λύση για το σύστημα παροχής νερού στο σκάφος σας. Μπορείτε άνετα να μαγειρεύετε ή να κάνετε ντους χωρίς φοβέτε το αποθηκευμένο νερό στις δεξαμενές σας (Το προϊόν δεν είναι κατάλληλο για να γεμίσετε δεξαμενές νερού.)

Το πλήρες σετ (47812-5) περιλαμβάνει:

- Θήκη κατασκευασμένη από ASA με αδιάβροχο, πλαστικό κάλυμμα
- Ρυθμιστής πίεσης ο οποίος δέχεται πίεση μέχρι και 5 bar και είναι συμβατός με τις περισσότερες συσκευές στο σκάφος.
- Ανεπίστροφη βαλβίδα
- Αρσενικός σύνδεσμος νερού - τύπου σωλήνα ποτίσματος
- Αρσενικός σύνδεσμος 3/4" για το σύστημα νερού στο σκάφος

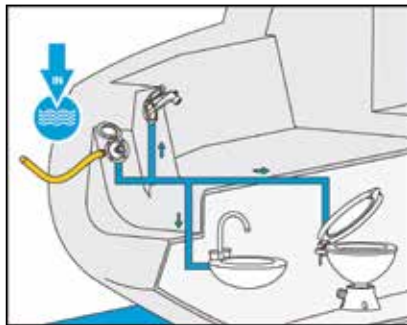

Το πλήρες σετ (58131) περιλαμβάνει:

- Θήκη κατασκευασμένη από ASA με αδιάβροχο, πλαστικό κάλυμμα
- Αρσενικός σύνδεσμος νερού - τύπου σωλήνα ποτίσματος
- Αρσενικός σύνδεσμος 3/4" για το σύστημα νερού στο σκάφος
- Μεταλλικός ρυθμιστής πίεσης με βαλβίδα, ρυθμιζόμενος από 1,5 έως 5 bar
- Δε χρειάζεται κάποια συντήρηση, στιβαρή κατασκευή, με αθόρυβη λειτουργία (χωρίς δονήσεις)
- Μέγιστη πίεση νερού: 15 bar
- Μέγιστη θερμοκρασία: 70°C
- Σώμα κατά της διάβρωσης από υλικό DZR
- Εργαστασιακή ρύθμιση 4 bar για να εξασφαλίζει 3 bar σε κανονική λειτουργία
- Διάφραγμα και σφραγίδες EPDM & NBR
- Δυνατότητα ρύθμισης της πίεσης
- Θηλυκή έξοδος 1/4" με μετρητή πίεσης



58131

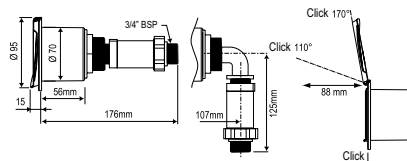

Κωδικός	Σύνδεσμος	Χρώμα	Ρυθμιστής Πίεσης
47812	Ευθύς	Λευκό	Πλαστικός μέχρι και 5 bar
47813	Γωνιακός		
47814	Ευθύς	Χρώμιο	
47815	Γωνιακός		
58131	Γωνιακός	Λευκό	DZR ορείχαλκος μέχρι και 15 bar

Υδραυλικά & Εξαρτησιμίες



Βρύση με Ηλεκτρική Αντλία, 12V

Κωδικός | 98096



Ανταλλακτική Ηλεκτρική Αντλία για Βρύση 98096, 12V

Κωδικός | 71158



Κωδικός | 98097

Βρύση με Χειροκίνητη Αντλία, 1GPM

- Επιχρωμιωμένη θήκη με πλαστικό σώμα στην κορυφή.
- Χρησιμοποιεί σωλήνα 3/8"
- Απόδοση: 1 GPM
- Αυτόματη αναρρόφησης

Τεπόζιτα Νερού & Λυμάτων



45361-67

45359-60

Δεξαμενή Νερού

Οι δεξαμενές νερού Nuova Rade χρησιμοποιούνται για την αποθήκευση νερού σε ιστιοφόρα ή σκάφη αναψυχής. Οι δεξαμενές νερού κατασκευάζονται από πολυαιθυλένιο, σε λευκό χρώμα. Η σειρά αποτελείται από μια πλήρη γκάμα 9 μοντέλων με βάση τα διεθνή πρότυπα και χρησιμοποιείται για τη συλλογή και αποθήκευση νερού. Όλα τα μοντέλα περιέχουν καπάκι με σφράγιση.

Κωδικός	Χωρητικότητα (lt)	L (mm)	W (mm)	H (mm)	G (mm)	A (mm)	B (mm)	C (mm)
45359	30	560	400	140	155	325	140	120
45360	70	580	580	200	220	345	230	120
45361	48	480	400	250	265	180	140	120
45362	59	680	460	190	205	410	170	120
45363	72	680	460	230	245	410	170	120
45364	84	700	400	300	315	290	140	120
45365	85	880	480	200	215	380	180	120
45366	80	650	450	280	295	265	165	120
45367	140	1200	450	260	275	935	165	120

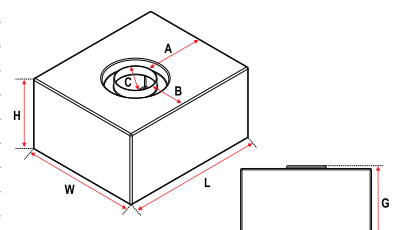



DIABLO Δεξαμενή για Φρέσκο Νερό & Λύματα, Σταθερή

Η σειρά σταθερών δεξαμενών σκάφους DIABLO κατασκευάζεται από ανακυκλώσιμο HDPE και αποτελείται από μια πλήρη γκάμα 10 μοντέλων που συμμορφώνεται με τα διεθνή πρότυπα. Είναι κατάλληλη για φρέσκο νερό ή λύματα. Το πλεονέκτημα της σειράς DIABLO είναι το καπάκι "EASY SWITCH", το οποίο μπορεί να αγοραστεί ξεχωριστά ανάλογα με τη χρήση της δεξαμενής και μπορείτε να το αλλάξετε χειροκίνητα. Το καπάκι που χρησιμοποιείται για φρέσκο νερό είναι σε μπλε χρώμα και το καπάκι για λύματα είναι σε καφέ χρώμα. Ασφαλίζεται με την περιστροφή του και μπλοκάρει στη θέση του μέσω ενός πείρου ασφάλισης που εμποδίζει την χαλάρωση. Για να καθαρίσετε την δεξαμενή απλώς σηκώστε τον πείρο ασφάλισης και αφαιρέστε το καπάκι ξεβιδώνοντάς το.

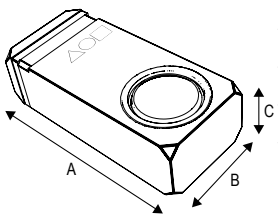

Κωδικός	197477	197478	197479	197480	197481	197482	197483	197484	197485	197486
Χωρητικότητα (lt)	37	48	60	70	82	49	64	78	93	108
A - Μήκος (mm)	500	650	800	950	1100	500	650	800	950	1100
B - Πλάτος (mm)	360	360	360	360	360	360	360	360	360	360
C - Ύψος (mm)	230	230	230	230	230	305	305	305	305	305

	Φρέσκο Νερό		Λύματα
	Αισθητήρας (προαιρετικό)		
Αντίσταση (Ohm)	0-190	240-33	240-33
h=230mm	197348 (200mm)	197357 (200mm)	197365 (150mm)
h=305mm	197350 (300mm)	197359 (300mm)	196911 (233mm)



Βάση Στήριξης για Κουτί Μπαταρίας/ Δεξαμενής με Ιμάντα 1,50m

Κωδικός | 43897



DIABLO Easy Switch Καπάκι για Λύματα

Καπάκι για λύματα με τσιμούχα, πλήρες με:

- Σύνδεσμο 90°, Ø38 mm, σπείρωμα 1 1/2"
- Σύνδεσμο 90°, Ø25 mm, σπείρωμα 1 1/2"
- Σειτ Συνδέσμων 90°, Ø25 mm & Ø 20mm, σπείρωμα 1"

Κωδικός	197489	197491
Για Δεξαμενή Ύψους (mm)	230	305



DIABLO Easy Switch Καπάκι για Φρέσκο Νερό

Καπάκι για φρέσκο νερό με τσιμούχα, πλήρες με:

- Σύνδεσμο 90°, Ø38 mm, σπείρωμα 1 1/2"
- Σύνδεσμο 90°, Ø17 mm, σπείρωμα 3/4"
- Σύνδεσμο 90°, Ø13 mm, σπείρωμα 3/4"

Κωδικός | 197488



DIABLO Easy Switch Τυφλό Καπάκι, χωρίς Συνδέσμους

Με τσιμούχα

Κωδικός | 197490



197492, 197495, 197498, 197499



197500



Κωδικός	Περιγραφή	197488 Easy Switch Καπάκι για Φρέσκο Νερό	197489 Easy Switch Καπάκι για Λύματα Y230mm	197491 Easy Switch Καπάκι για Λύματα Y305mm
197492	DIABLO Easy Switch Σύνδεσμος 90° Ø38mm Σπείρωμα 1 1/2"	1	2	2
197495	DIABLO Easy Switch Σύνδεσμος 90° Ø17mm Σπείρωμα 3/4"	1	-	-
197498	DIABLO Easy Switch Σύνδεσμος 90° Ø13mm Σπείρωμα 3/4"	1	-	-
197499	DIABLO Easy Switch Σύνδεσμος 90° Ø25mm Σπείρωμα 1 1/2"	-	2	2
197500	DIABLO EasySwitch Σειτ Σύνδ. 90° Ø25 & 20mm Σπείρωμα 1"	-	1	1
197501	DIABLO Easy Switch Εσωτ. Φλάντζα Ø 235 x 17,5mm	1	1	1



197501



Ercole



ERCOLE Δεξαμενή Φρέσκου Νερού, Σταθερή

Η σειρά ERCOLE κατασκευάζεται από πολυαιθυλένιο σε λευκό χρώμα. Το πολυαιθυλένιο χρησιμοποιείται για την προφύλαξη του νερού από τυχόν αλλοιώσεις. Η σειρά αποτελείται από μια πλήρη γκάμα 9 μοντέλων που συμμορφώνεται με τα διεθνή πρότυπα και χρησιμοποιείται για τη συλλογή και αποθήκευση νερού. Όλα περιέχουν έξοδο νερού για εύκαμπτο σωλήνα Ø16mm και είσοδο παροχής νερού που είναι είτε σπειρωμένο με καπάκι, είτε με κατακόρυφη έξοδο για σωλήνα Ø38mm, είτε με έξοδο 45°-γωνίας για εύκαμπτο σωλήνα Ø38mm. Μπορεί να τοποθετηθεί αισθητήρας στάθμης δεξαμενής.

Κωδικός	Τύπος	Χωρητικότητα (lt)	A Μήκος (mm)	B Πλάτος (mm)	C Υψός (mm)	Σύνδεσμος Σωλήνα Ø (mm)	Εισαγωγή Καυσίμου	Αισθητήρας (προαιρετικό)	
								0 - 190 Ohm	240 - 33 Ohm
44798	με Βιδωτό Καπάκι	45	500	350	300	16	Σπείρωμα Ø 50mm		197358 (250mm)
44800		56	650						
44802		70	800						
50193	Χωρίς Καπάκι	45	500	350	300		Κάθετο Ø 38mm		196911 (233mm)
50197		56	650						
50203		70	800						
50194	Χωρίς Καπάκι	45	500	350	300		45° Ø 38mm		197349 (250mm)
50198		56	650						
50204		70	800						

Υδραυλικά & Εξαρτισμός

Sogliola

Συνδυάστε με
Σωλήνα νερού
σελίδα 293



SOGLIOLA Δεξαμενή Φρέσκου Νερού, Σταθερή

Η σειρά SOGLIOLA κατασκευάζεται από πολυαιθυλένιο σε λευκό χρώμα. Το πολυαιθυλένιο χρησιμοποιείται για την προφύλαξη του νερού από τυχόν αλλοιώσεις. Η σειρά αποτελείται από μια πλήρη γκάμα 9 μοντέλων με βάση τα διεθνή πρότυπα και χρησιμοποιείται για τη συλλογή και αποθήκευση νερού. Όλα περιέχουν έξοδο νερού για εύκαμπτο σωλήνα Ø16mm και είσοδο παροχής νερού που είναι είτε σπειρωμένο με καπάκι, είτε με κατακόρυφη έξοδο για σωλήνα Ø38mm, είτε με έξοδο 45°-γωνίας για εύκαμπτο σωλήνα Ø38mm. Μπορεί να τοποθετηθεί αισθητήρας στάθμης δεξαμενής.

Κωδικός	Τύπος	Χωρητικότητα (lt)	A Μήκος (mm)	B Πλάτος (mm)	C Υψός (mm)	Σύνδεσμος Σωλήνα Ø (mm)	Εισαγωγή Καυσίμου	Αισθητήρας (προαιρετικό)	
								0 - 190 Ohm	240 - 33 Ohm
44833	με Βιδωτό Καπάκι	45	650	350	220	16	Σπείρωμα Ø 50mm		197356 (150mm)
44835		60	800						
44837		80	1100						
50207	Χωρίς Καπάκι	45	650	350	220		Κάθετο Ø 38mm		197365 (150mm)
50212		60	800						
50216		80	1100						
50208	Χωρίς Καπάκι	45	650	350	220		45° Ø 38mm		197347 (250mm)
50213		60	800						
50217		80	1100						



A



C



D



E



F



G



H



I



M



N



P



Q

Ercole - Sogliola

Κωδικός	Περιγραφή
45284	A Βιδωτό Καπάκι, με Εξαρ.
44467	C Σωλήνας Καυσίμου με Σύνδεσμο Ø8mm
50140	D Σωλήνας Αναρ. Νερού με Σύνδεσμο Ø16mm
44088	FGHE Σετ Συνδέσμων, με Ø50mm, 1σιο
44089	GHI Σετ Συνδέσμων, με Ø38mm 1σιο
43366	E Σύνδεσμος 1σιος Ø50mm
43368	I Σύνδεσμος 1σιος Ø38mm
44090	FGHM Σετ Συνδέσμων, με Ø50mm, 90° Γωνιακό
44091	GHN Σετ Συνδέσμων, με Ø38mm, 90° Γωνιακό
43370	M Γωνιακός Σύνδεσμος 90°, Ø50mm

Κωδικός	Περιγραφή
43374	N Γωνιακός Σύνδεσμος 90°, Ø38mm
44624	F Γωνιακός Σύνδεσμος 90°, Ø8mm, Επιστρ. Καυσίμου
44569	P Εξαρ. Γωνιακ. Σύνδ. 90°, για Σωλήνα Ø16mm
44838	Q Universal Βάση Στήριξης με Ιμάντες για Τεπόζιτα Ercole, Sogliola, Diablo και Life rafts

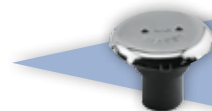

Συνδυάστε με
τάτες καταστρώματος
σελίδα 126

BORA Δεξαμενή Φρέσκου Νερού, Σταθερή

Η σειρά BORA είναι κατασκευασμένη από πολυαιθυλένιο υψηλής πυκνότητας, σε λευκό χρώμα. Το πολυαιθυλένιο χρησιμοποιείται για την προφύλαξη του νερού από τυχόν αλλοιώσεις. Η σειρά αποτελείται από μια γκάμα μεγεθών 40L, 60L, 80L και 100L, σύμφωνα με τα διεθνή πρότυπα, και χρησιμοποιείται για τη συλλογή και αποθήκευση νερού. Αυτή η δεξαμενή νερού διατίθεται με δύο επιλογές: μόνο με το δοχείο βάσης συγκράτησης ή με ένα πλήρες σετ, το οποίο περιλαμβάνει μια δεξαμενή συγκράτησης, μια αντλία αυτόματης αναρρόφησης (12V) και εξαρτήματα. Διατίθεται μεγάλη γκάμα αξεσουάρ, όπως αντλία, αισθητήρας, αεριζόμενος βρόχος, βαλβίδα, φίλτρο και γέμιμα καταστρώματος.

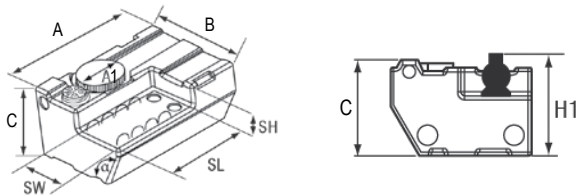

Bora

Κωδικός	Τύπος	Χωρητικότητα (lt)	A Μήκος (mm)	B Πλάτος (mm)	C Υψός (mm)	H1 (mm)	SL (mm)	SW (mm)	SH (mm)	Ανοιγμα Ø A1 (mm)	α Γωνία	Αντλία	Αισθητήρας (προαιρετικό)
196887	Base	40	545	400	270	-	350	200	80	133,5	120°	*	
196888		60	775	400	270	-	350	200	80	133,5	120°	*	
196889		80	1005	400	270	-	350	200	80	133,5	120°	*	
196890		100	1245	400	270	-	350	200	80	133,5	120°	*	
196895	με Αντλία	40	545	400	270	300	350	200	80	133,5	120°		
196896		60	775	400	270	300	350	200	80	133,5	120°		
196897		80	1005	400	270	300	350	200	80	133,5	120°		
196898		100	1245	400	270	300	350	200	80	133,5	120°		
197062		60	775	400	270	280	350	200	80	133,5	120°		
197063		80	1005	400	270	280	350	200	80	133,5	120°		
197064	100	1245	400	270	280	350	200	80	133,5	120°			

*Προαιρετική Αντλία 56082 (12V, 8 lt/min)

Blizzard



BLIZZARD Δεξαμενή Λυμάτων, Σταθερή

Η σειρά BLIZZARD είναι κατασκευασμένη από πολυαιθυλένιο υψηλής πυκνότητας, σε καφέ χρώμα. Το πολυαιθυλένιο χρησιμοποιείται για την αποφυγή οσμών των αποβλήτων. Η σειρά αποτελείται από μια γκάμα μεγεθών 40L, 60L, 80L και 100L, με βάση τα διεθνή πρότυπα και μπορεί να κρατήσει με ασφάλεια τα λύματα από τις τουαλέτες έως ότου μπορούν να πεταχτούν με ασφάλεια. Αυτή η δεξαμενή λυμάτων διατίθεται σε δύο επιλογές: με τη δεξαμενή βάσης συγκράτησης ή με ένα πλήρες σετ, που περιλαμβάνει μια δεξαμενή συγκράτησης, μια αντλία διαφράγματος (12V) και εξαρτήματα. Διατίθεται μεγάλη γκάμα αξεσουάρ, όπως αντλία, αισθητήρας, αεριζόμενος βρόχος, βαλβίδα, φίλτρο και γέμισμα καταστρώματος. Παράγονται σύμφωνα με το ISO 8099.

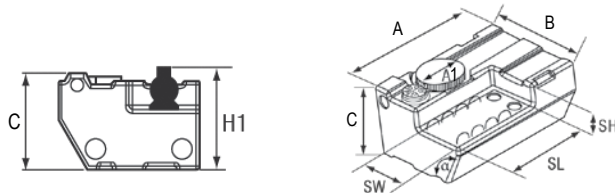

Κωδικός	Τύπος	Χωρητικότητα (lt)	A Μήκος (mm)	B Πλάτος (mm)	C Υψός (mm)	H1 (mm)	SL (mm)	SW (mm)	SH (mm)	Ανοιγμα Ø A1 (mm)	α Γωνία	Αντλία	Αισθητήρας
196867	Base	40	545	400	270	-	350	200	80	133,5	120°	*	**
196868		60	775	400	270	-	350	200	80	133,5	120°	*	**
196869		80	1005	400	270	-	350	200	80	133,5	120°	*	**
196870		100	1245	400	270	-	350	200	80	133,5	120°	*	**
196871	με Αντλία & Αισθητήρα	40	545	400	270	320	350	200	80	133,5	120°	 196862 (12 V, 19 lt/min)	 196911 240-33 Ohm
196872		60	775	400	270	320	350	200	80	133,5	120°		
196873		80	1005	400	270	320	350	200	80	133,5	120°		
196874		100	1245	400	270	320	350	200	80	133,5	120°		
196875		40	545	400	270	320	350	200	80	133,5	120°		
196876		60	775	400	270	320	350	200	80	133,5	120°		
196877		80	1005	400	270	320	350	200	80	133,5	120°		
196878		100	1245	400	270	320	350	200	80	133,5	120°		

*Προαιρετική Αντλία 196862 (12V, 19 lt/min) or 196861 (24V, 19 lt/min) **Προαιρετικός Αισθητήρας 196911

Υδραυλικά & Εξαρτήματα

Zefiro

ZEFIRO Δεξαμενή Λυμάτων, Σταθερή

Η σειρά ZEFIRO είναι κατασκευασμένη από πολυαιθυλένιο υψηλής πυκνότητας σε καφέ χρώμα. Το πολυαιθυλένιο χρησιμοποιείται για την αποφυγή των οσμών των αποβλήτων. Αυτές οι δεξαμενές έχουν σχεδιαστεί με τεχνολογία εκφόρτισης βαρύτητας που επιτρέπει ευκολότερη εκφόρτιση της δεξαμενής χωρίς τη χρήση αντλίας, όταν η εγκατάσταση πραγματοποιείται σε απόσταση μεγαλύτερη από 0,5 m πάνω από την ίσαλο γραμμή. Μπορεί να τοποθετηθεί σε διάφραγμα του σκάφους, εξοικονομώντας χώρο και χρόνο.

Η σειρά αποτελείται από δύο μοντέλα χωρητικότητας 40L και 60L, που συμμορφώνονται με τα διεθνή πρότυπα και μπορεί να κρατήσει με ασφάλεια τα λύματα από τις τουαλέτες έως ότου μπορούν να πεταχτούν με ασφάλεια. Όλα περιέχουν 1 είσοδο και 2 εξόδους Ø 38 mm - G 1 1/2 "και μία έξοδο Ø 25 mm - G 3/4". Έχουν καταπακτή επιβάρυνσης Ø 127 mm, η οποία μπορεί να αφαιρεθεί για καθαρισμό. Περιέχει μια πινακίδα συμβατή με τυπικούς αποστολείς VDO και είναι συμβατή με αντλίες διαφράγματος και macerators (12 ή 24 V). Παράγονται σύμφωνα με το ISO 8099.



Κωδικός	Χωρητικότητα (lt)	L1 (mm)	L2 (mm)	W (mm)	H (mm)	H1 (mm)	Ανοιγμα Ø A (mm)	Αισθητήρας (προαιρετικό)
196881	40	400	302	250	493,7	540	133,5	196909
196882	60	400	302	250	703,7	750,3	133,5	196910

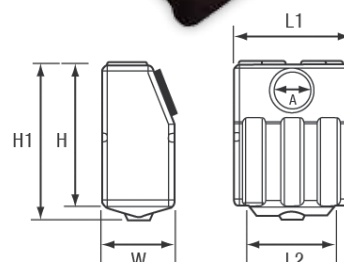



Σύνδεσμοι



Blizzard - Bora - Zefiro

Κωδικός	Περιγραφή	Τύπος	Ø (mm)	Κωδικός	Περιγραφή	Τύπος	Ø (mm)	
A	Ευθύ	G ¾"	16	D	196917	Ευθύ	G 1 ½"	38
		G ¾"	20	E*	196902		G 1 ½"	38
		G ¾"	25	F	196905		G ¾"	20
G 1 ¼"	25	196916	G ¾"		25			
B	Ευθύ	G 1 ¼"	38	G	90°	G 1 ½"	38	
C		G 1 ½"	25			H*	196901	G 1 ½"

*Σετ 3 τμχ

Εύκαμπτο Δοχείο Νερού

Τα εύκαμπτα, ελαφριά δοχεία της Nuova Rade είναι η πιο αποτελεσματική, αξιόπιστη και χαμηλού κόστους λύση για την αποθήκευση νερού πάνω στο σκάφος, όταν η σταθερή δεξαμενή νερού δεν υπάρχει ως επιλογή. Παρέχονται πλήρη, έτοιμα προς εγκατάσταση με δύο απορροές. Μια απορροή Ø 38 mm εισαγωγής και μια απορροή Ø 12 mm εξαγωγής με κινητά δαχτυλίδια σύσφιξης σπειρώματος για μέγιστη στεγανοποίηση. Οι δεξαμενές έχουν μεταλλικά άγκιστρα για στερέωση και επομένως επιτρέπουν καλύτερη σταθερότητα. Οι δεξαμενές είναι κατασκευασμένες από μη τοξικό PVC, αδιάβροχο και υψηλής αντοχής υλικό που τα προστατεύει από το σχίσιμο και τις εκδορές. Ο συμπανής σχεδιασμός επιτρέπει την εύκολη αποθήκευση στο σκάφος, το αυτοκίνητο, το φορτηγό, το RV, το γκαράζ ή το σπίτι σας. Τα εύκαμπτα δοχεία της Nuova Rade διατίθενται σε 6 παραλληλόγραμμα μεγέθη και 2 τριγωνικά μεγέθη, σε γκρι χρώμα.

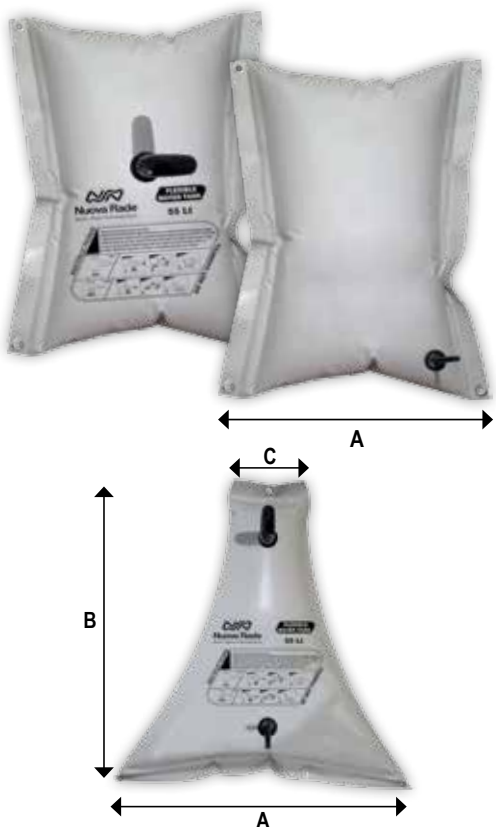

Παραλληλόγραμμο

Κωδικός	Χωρη/τα (lt)	A (mm)	B (mm)	A Γεμάτο (mm)	B Γεμάτο (mm)	Ύψος Γεμάτο (mm)	Απορροή Εξαγωγής	Απορροή Εισαγωγής	Καπάκι
31321	55	750	740	700	715	430			
31322	75	840	740	755	690	440			
31323	100	1000	740	910	685	500			
31324	120	1250	740	1155	700	510			
31329	150	1500	740	1380	700	535			
31327	200	1700	740	1600	680	535			

* περιλαμβάνονται

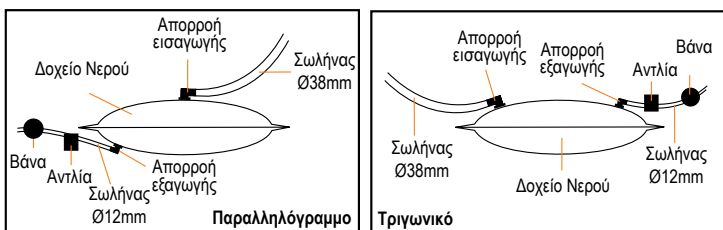

Τριγωνικό

Κωδικός	Χωρη/τα (lt)	A (mm)	B (mm)	C (mm)	A Γεμάτο (mm)	B Γεμάτο (mm)	Ύψος Γεμάτο (mm)	Απορροή Εξαγωγής	Απορροή Εισαγωγής	Καπάκι
31325	55	860	930	210	795	800	305			
31326	100	1140	1060	210	1105	1090	420			

* περιλαμβάνονται



Γωνιακή Απορροή Εισαγωγής Ø38mm με Δαχτυλίδι Σύσφιξης Σπειρώματος 1 1/2", Μαύρο

Κωδικός | 72133



Γωνιακή Απορροή Εξαγωγής Ø12mm με Δαχτυλίδι Σύσφιξης Σπειρώματος 1 1/2", Μαύρο

Κωδικός | 72134



Καπάκι με Σπειρώμα 1 1/2"

Κωδικός | 197493

Τεπόζιτα Νερού & Λυμάτων



Δοχείο Μεταφοράς Νερού, Εύκαμπτο

Κωδικός	99589
Χωρητικότητα (lt)	20
Μήκος (mm)	270
Πλάτος (mm)	270
Ύψος (mm)	270



Δοχείο Νερού για Ντους, Εύκαμπτο

- Κατασκευάζεται από PVC και έχει τη δυνατότητα να ζεστάνει 20L νερό
- Είναι ελαφρύ & μικρό εξοικονομώντας σας χώρο
- Είναι φιλικό προς το περιβάλλον, αφού το υλικό κατασκευής του δεν περιέχει τοξίνες

Κωδικός	99976
Χωρητικότητα (lt)	20

Υδραυλικά & Εξαρτήματα

Ναυτιλιακές Τουαλέτες & Αξεσουάρ

SEA TOILET Χημική Τουαλέτα

Η SEA TOILET Χημική Τουαλέτα είναι κατάλληλη για εσωτερική αλλά και εξωτερική χρήση, ενώ δεν χρειάζεται οποιαδήποτε σύνδεση σε παροχή νερού ή ηλεκτρικού ρεύματος για να χρησιμοποιηθεί. Αποτελείται από 2 ξεχωριστά τεπόζιτα. Διαθέτει ένα τεπόζιτο για το καθαρό νερό, με χωρητικότητα 12L και ένα τεπόζιτο λυμάτων χωρητικότητας 10L. Ωστόσο, μπορείτε να αλλάξετε την χωρητικότητα του τεπόζιτου λυμάτων, αντικαθιστώντας το τεπόζιτο χωρητικότητας 10L με το αντίστοιχο τεπόζιτο 20L (11869). Η τουαλέτα είναι κατασκευασμένη από πολυπροπυλένιο (HDP) με ματ φινιρίσμα, για μεγαλύτερη ανθεκτικότητα σε γδαρσίματα.

Κωδικός | 11867



Το τεπόζιτο με το καθαρό νερό χωράει νερό αρκετό για 50 χρήσεις



Τα κλείστρα που ενώνουν τα δυο τεπόζιτα είναι αντιδιαβρωτικά



Διαθέτει στεγανή βαλβίδα απορροής η οποία προστατεύει από διαρροές και δυσάρεστες οσμές



Και τα δύο τεπόζιτα έχουν συμπαγή κατασκευή και δεν χρειάζονται καμία συναρμολόγηση



Το τεπόζιτο λυμάτων (10lt ή 20lt) αδειάζει εύκολα, χωρίς τη χρήση οποιοδήποτε εργαλείου

Ανταλλακτικό Καπάκι για το Τεπόζιτο Καθαρού Νερού της Χημικής Τουαλέτας 11867

Κωδικός | 11871

Ανταλλακτικό Καπάκι για το Τεπόζιτο Λυμάτων της Χημικής Τουαλέτας 11867

Κωδικός | 11872

Ανταλλακτική Βαλβίδα για τα Τεπόζιτα 11868 & 11869

Κωδικός | 11873

Ανταλλακτικό Τεπόζιτο Λυμάτων για τη Χημική Τουαλέτα 11867

Κωδικός	11868	11869
Χωρητικότητα (lt)	10	20
Διαστάσεις ΜxΠxΥ(mm)	415x365x150	415x365x280

Βάση για τη Χημική Τουαλέτα 11867, Υ 125mm

Κωδικός | 11870



Καθαριστικό Χημικής Τουαλέτας, 2L

Κωδικός | 63447



Χειροκίνητη Τουαλέτα Σκάφους LT-0 & LT-1

Οι Τουαλέτες LT-0 & LT-1 είναι ειδικά σχεδιασμένες για μακροχρόνια χρήση. Διατίθενται σε δύο μεγέθη, μικρό (LT-0) και κανονικό (LT-1). Και οι δύο μπορούν να εγκατασταθούν πάνω ή κάτω από την ίσαλο γραμμή του σκάφους. Για την εγκατάστασή τους κάτω από την ίσαλο γραμμή είναι απαραίτητη η χρήση αντισφινικής καμπύλης για την αποφυγή εισροής υδάτων από τη θάλασσα προς τη λεκάνη. Η αντλία μπορεί να προσαρμοστεί στα δεξιά ή στα αριστερά της πορσελάνινης λεκάνης. Οι βαιβίδες έχουν σχεδιαστεί με τέτοιο τρόπο ώστε να εξασφαλίζουν την πιο αξιόπιστη και μακροχρόνια χρήση της τουαλέτας. Η τάπα αφόδρωσης και στις δυο τουαλέτες διαθέτει έναν μηχανισμό ασφάλισης ταχείας εφαρμογής, ο οποίος κάνει πιο εύκολο και αποτελεσματικό το άδειασμα της τουαλέτας. Όλα τα μέρη είναι κατασκευασμένα από υλικά ανθεκτικά στη διάβρωση.

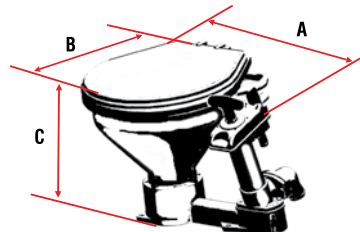

Κωδικός	Περιγραφή	Διαστάσεις (mm)		
		A	B	C
11510	LT-0	450	420	340
11412	LT-1	485	480	340

Σετ Εξαρτημάτων για τις Χειροκίνητες Τουαλέτες

Κωδικός	Περιγραφή	Εξαρτήματα
11451	Κit E, Ανταλλακτικό Σετ Συνδεσμολογίας της Βάσης	28,31,32,33,34,35,36,37,38
11447	Kit A, Σετ Συντήρησης	4,9,10,11,16,17,20,24,29
11535	Ανταλλακτική Αντλία (Πλήρες Σετ)	1,2,3,4,5,6,7,8,9,10,11,12,13,14,15,16,17,18,19,20,21,22,23,24,25,26,27,29,30
11519	Σετ κάθισμα, καπάκι & μετεσεδάκια LT-0	40
11452	Σετ κάθισμα, καπάκι & μετεσεδάκια LT-1	40

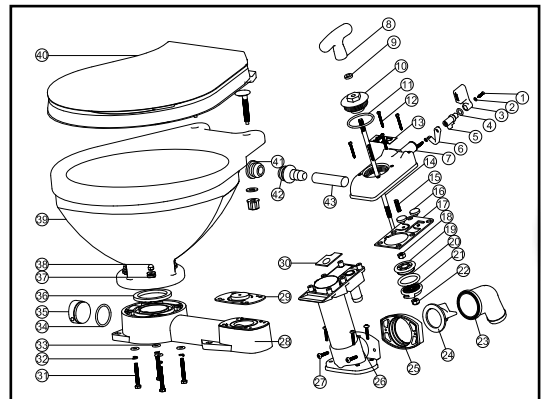

Υδραυλικά & Εξαρτήματα



Ηλεκτρική Τουαλέτα Σκάφους LT-0E & LT-1E

Οι Ηλεκτρικές Τουαλέτες LT-0E και LT-1E, οι οποίες διατίθενται σε 12V και 24V, έχουν σχεδιαστεί για να κάνουν τη ζωή σας εν πλω ευκολότερη, χάρη στην αντλία διπλής ενέργειας. Πατώντας απλώς έναν διακόπτη on/off, ο οποίος μπορεί να εγκατασταθεί οπουδήποτε στην καμπίνα της τουαλέτας, θέτετε σε λειτουργία την αντλία και τότε καθαρό νερό διοχετεύεται στην λεκάνη, ενώ την ίδια ώρα τα λύματα τεμαχίζονται και αποβάλλονται. Οι Ηλεκτρικές Τουαλέτες LT μπορούν να εγκατασταθούν, είτε πάνω είτε κάτω από την ίσαλο γραμμή του σκάφους. Για την εγκατάστασή τους κάτω από την ίσαλο γραμμή είναι απαραίτητη η χρήση αντισφινικής καμπύλης για την αποφυγή εισροής υδάτων από τη θάλασσα προς την λεκάνη. Επιπλέον, οι ηλεκτρικές τουαλέτες παρέχονται είτε με μικρή (LT-0E), είτε με μεγάλη λεκάνη (LT-1E). Ακόμα οι τουαλέτες διαθέτουν έναν μηχανισμό ασφάλισης ταχείας εφαρμογής, ο οποίος δίνει την δυνατότητα να αφαιρέσετε όλη τη βάση της αντλίας, για να καθαρίσετε καλύτερα όλες τις εκτεθειμένες σε λύματα επιφάνειες. Όλα τα μέρη είναι κατασκευασμένα από υλικά ανθεκτικά στη διάβρωση.

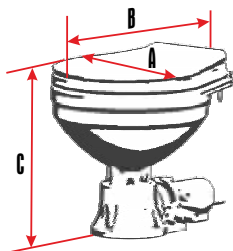

Κωδικός	Περιγραφή	Τάση (V)	Φορτίο (Amps)	Διαστάσεις (mm)		
				A	B	C
11874	LT - 0E	12	12-15	325	420	375
11875		24	6-8			
11876	LT - 1E	12	12-15	365	480	385
11877		24	6-8			

Μπορείτε να τοποθετήσετε την ηλεκτρική αντλία σε τέσσερις διαφορετικές θέσεις, σε σχέση πάντα με την λεκάνη

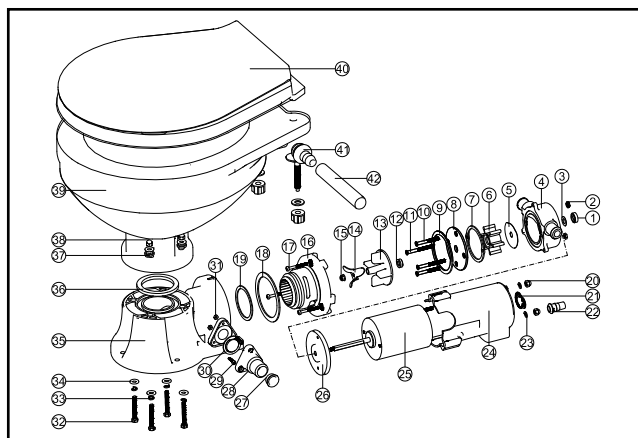

Σετ Εξαρτημάτων για τις Ηλεκτρικές Τουαλέτες

Κωδικός	Περιγραφή	Εξαρτήματα
11879	Σετ Ανταλλακτικών για τις Ηλεκτρικές Τουαλέτες 24V	1-36
11878	Σετ Ανταλλακτικών για τις Ηλεκτρικές Τουαλέτες 12V	1-36
74304	Πλαστική Βάση για τις Ηλεκτρικές Τουαλέτες με Ανταλλακτικά	27 to 31 & 35 to 36
11519	Σετ κάθισμα, καπάκι & μεντεσεδάκια LT-0E	40
11452	Σετ κάθισμα, καπάκι & μεντεσεδάκια LT-1E	40

Υδραυλικά & Εξαρτισμός



Σετ Ανταλλακτικών για τις Ηλεκτρικές Τουαλέτες (12V)

Κωδικός | 94541



Σετ Κάθισμα, Καπάκι με Μεντεσεδες, για Τουαλέτες LT

Κωδικός	Για Τουαλέτα	Υλικό
11519	LT-0 LT-0E	MDF
11452	LT-1 LT-1E	PP



Θήκη για Χαρτί Υγείας με Πορτάκι

Υψηλής ποιότητας Θήκη για Χαρτί Υγείας με Πορτάκι, ιδανική για τουαλέτα κάθε σκάφους. Διατίθεται σε διαστάσεις 160 x 160mm, σε λευκό χρώμα, και μπορεί να καλύψει τις ανάγκες σκάφους οποιουδήποτε μεγέθους. Είναι κατασκευασμένη από λευκό πλαστικό ASA για να προσφέρει αντοχή σε φθορές και χημικά και είναι σχεδιασμένη για εσωτερική χρήση. Είναι ιδανική για την αποθήκευση χαρτιού τουαλέτας, μαζί με το στήριγμα (195258). Διαθέτει πόρτα ανοίγματος 180°. Αυτή η θήκη τοποθετείται με κρυφές βίδες για διακριτική εμφάνιση.

Κωδικός | 195263

A (mm)	B (mm)	C (mm)	D (mm)	E (mm)	F (mm)	G (mm)	H (mm)	I (mm)
160	160	118	128	118	167	162	125	135

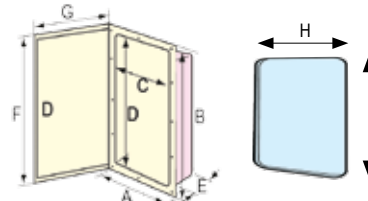

Στήριγμα για Χαρτί Υγείας

Υψηλής ποιότητας στήριγμα για χαρτί υγείας, ιδανικό για εγκατάσταση δίπλα στην τουαλέτα του σκάφους σας. Είναι κατασκευασμένο από πλαστικό ASA, ανθεκτικό στην UV ακτινοβολία και στα χημικά. Διατίθεται σε λευκό χρώμα και συνδυάζεται ιδανικά με τη Θήκη για Χαρτί Υγείας με Πορτάκι (195263).



Κωδικός | 195258

Διακόπτης Ηλεκτρικής Τουαλέτας Mon-Off, 12V/24V



- Διακόπτης με λειτουργία Mon-Off (ο διακόπτης επιστρέφει αυτόματα στην θέση Off όταν βρίσκεται σε αναμονή)
- Διακόπτης διπλής τάσεως DC 12V 20A/24V 10A
- Διαστάσεις: μήκος 114mm, πλάτος 54 mm
- Διαστάσεις τοποθέτησης: μήκος 103mm, πλάτος 43mm, βάθος 75mm
- Αδιαβροχοποίηση με δείκτη IP66
- Προστασία κυκλώματος: διακόπτης με επαναφορά κυκλώματος ισχύος 20A

Κωδικός | 73021

Αντισιφωνική Καμπύλη με Βαλβίδα Εξαέρωσης

Η αντισιφωνική καμπύλη είναι απαραίτητη όταν η εγκατάσταση της τουαλέτας του σκάφους είναι κάτω από την ίσαλο γραμμή, προκειμένου να αποφευχθεί η εισροή υδάτων από την θάλασσα προς την λεκάνη. Είναι κατασκευασμένη από ABS και διαθέτει βαλβίδα εξαέρωσης. Διατίθεται σε δύο διαφορετικά μεγέθη.

Κωδικός	Εξωτερ. Διάμετρος (cm)
90184	1,9
90185	3,8



Ανταλλακτικό Σαπούνι για "DSRU" Marine & Pine (2 Ταμπλέτες)

Κωδικός | 11866

Συσκευή Απολύμανσης Τουαλέτας "DSRU"

Η Συσκευή Απολύμανσης Τουαλέτας DSRU είναι μια συσκευή που διατηρεί τη λεκάνη της τουαλέτας σας καθαρή για μεγάλο διάστημα. Η συσκευή πρέπει να είναι συνδεδεμένη με τον σωλήνα, από όπου περνάει νερό για την τουαλέτα. Καθώς το νερό περνάει μέσα από το DSRU απορροφά την απολυμαντική ουσία, η οποία αποτρέπει τη δημιουργία πουρι, ενώ παράλληλα χρωματίζει το νερό και αρωματίζει το χώρο. Κάθε DSRU παρέχεται με δύο ταμπλέτες, 'Marine' (μπλε) και 'Pine' (πράσινο) αντίστοιχα. Οι ταμπλέτες πωλούνται και ξεχωριστά, ωστόσο στη συσκευή μπορεί να τοποθετηθεί οποιαδήποτε ταμπλέτα της αγοράς, μικρότερη από 30 x 30 x 40mm. Η συσκευή DSRU τοποθετείται πολύ εύκολα, δεν χρειάζεται συντήρηση και διαθέτει διακριτικό και συμπαγή σχεδιασμό.



Κωδικός | 11865

Υδραυλικά & Εξαρτήματα

Σωλήνες Νερού & Λυμάτων



Σωλήνας Νερού - Γενικής Χρήσης PVC, Άσπρος, Ενισχυμένος Εσωτερικά με Λινά

Κωδικός	Εσωτερική Διάμετρος
99485	13mm, 1/2"
99486	16mm, 5/8"
99487	19mm, 3/4"



* Πωλείται ανά τρέχον μέτρο

Σωλήνας Νερού-Γενικής Χρήσης PVC, Άσπρος, Ενισχυμένος Εσωτερικά με Χαλύβδινο Σύρμα

Κωδικός	Εσωτερική Διάμετρος
98566	13mm, 1/2"
97879	15mm, 5/8"
99484	19mm, 3/4"
97880	25mm, 1"
99483	32mm, 1 1/4"
98565	38mm, 1 1/2"

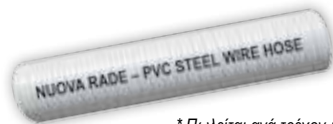

* Πωλείται ανά τρέχον μέτρο

new Πιστόλι Ποτίσματος με Ρυθμιζόμενη Ροή και Ταχυσύνδεσμο Αρσενικό

Κωδικός | 198132

new

Ταχυσύνδεσμος Αρσενικός



41463

41464

41465

Κωδικός	Περιγραφή
41463	Ταχυσύνδεσμος Αρσενικός με θηλυκό σπείρωμα 3/4"
41464	Ταχυσύνδεσμος Αρσενικός με θηλυκό σπείρωμα 1/2"
41465	Ταχυσύνδεσμος Αρσενικός με υποδοχή λάστιχου Ø20 (1/2")

Ταχυσύνδεσμος Θηλυκός



198129

198130

198131

Κωδικός	Περιγραφή
198129	Ταχυσύνδεσμος Θηλυκός με θηλυκό σπείρωμα 3/4"
198130	Ταχυσύνδεσμος Θηλυκός με θηλυκό σπείρωμα 1/2"
198131	Ταχυσύνδεσμος Θηλυκός με υποδοχή λάστιχου Ø20 (1/2") και βαλβίδα «stop»

Σωλήνες Νερού & Λυμάτων



Σωλήνας Εξάτμισης Υγρού Τύπου SCAMO/SP/CAJ, Καουτσούκ

Κωδικός	Διάμετρος Εσωτερική
97615	38mm (1 1/2")
97616	45mm (1 3/4")
97617	51mm (2")
97618	60mm (2 3/8")
97619	76mm (3")

* Πωλείται ανά τρέχον μέτρο



Σωλήνας Δικτύου Υδάτων Υγιεινής και Αποχέτευσης ALIMPOMP/SAN, PVC

Κωδικός	Διάμετρος	
	Εσωτερική	Εξωτερική
99016	20mm, 25/32"	27mm
99017	25mm (1")	33mm
99018	38mm (1 1/2")	48mm

* Πωλείται ανά τρέχον μέτρο



Σωλήνας Δικτύου Υδάτων Υγιεινής και Αποχέτευσης SANIPOMP/EXTRA

Κωδικός	Διάμετρος (mm)	
	Εσωτερική	Εξωτερική
99489	19	29
99490	25	35
99491	38	48

* Πωλείται ανά τρέχον μέτρο

Σωλήνας Νερού, Γενικής Χρήσης, PVC, Airflex/N, με Εσωτερικό Σπείρωμα

Κωδικός	Διάμετρος Εσωτερική
71954	25mm (1")

* Πωλείται ανά τρέχον μέτρο

Υδραυλικά & Εξαρτισμός

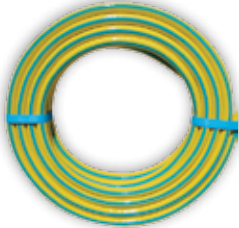

Σωλήνας Νερού, Γενικής Χρήσης, 25m, Εσωτερικό Σπείρωμα 15mm (5/8")

Κωδικός | 73600



Σετ Συνδέσμων για Λάστιχο με Σπειρ. 15mm (5/8"), Θηλυκός & Αρσενικός

Κωδικός | 73601

Σφιγκτήρες Σωλήνων

Επαγγελματικός Σφιγκτήρας, Inox 316

Nuova Rade hose clamps are designed for heavy-duty secure hose connections, such as with exhaust hoses. They are made of Inox 316 for the ultimate resistance to corrosion. They also feature smooth imperforated band surface and rolled edges, so as to prevent hose damage. Available in various sizes, with band spreads from 3 to 8 mm.

	DIN	AISI/AS	BS	AFNOR NF	SUS
Σφιγκτήρας	1.4401	316	316S16	Z6CND17.12	316
Βίδα	1.4401	316	316S16	Z6CND17.12	316

INOX 316



INOX 316	Κωδικός	10283	10284	10285	10286	10287	10288	10289	10290	10291	10292	10293	10294	10295	10296	10297	10298	10299
	Πλάτος(mm)	20	22	22	22	22	22	22	24	24	24	24	24	24	24	24	24	26
	Διάμετρος(mm)	40-43	44-47	47-50	52-55	56-59	60-63	64-67	68-73	74-79	80-85	86-91	92-97	98-103	104-112	113-121	122-130	131-139

Σφιγκτήρας, Inox 316 & 304

Οι σφιγκτήρες της Nuova Rade είναι ειδικά σχεδιασμένοι για χρήση σε σκάφος, πλήρως κατασκευασμένα από Inox για επιπλέον ανθεκτικότητα στη διάβρωση. Οι γυρισμένες άκρες, καθώς και η λεία επιφάνεια του δαχτυλίου δεν επιτρέπεται να γίνει ζημιά στο σωλήνα. Διατίθενται σε διάφορα μεγέθη προστατευτικό κάλυμμα από 8mm έως 20mm.

	DIN	AISI/AS	BS	AFNOR NF	SUS		DIN	AISI/AS	BS	AFNOR NF	SUS
Σφιγκτήρας	1.4401	316	316S16	Z6CND17.12	316	Σφιγκτήρας	1.4301	304	304S15	Z6CN18.09	304
Βίδα	1.4401	316	316S16	Z6CND17.12	316	Βίδα	1.4301	304	304S15	Z6CN18.09	304

INOX 316	Κωδικός	11113	11115	11117	11119	11121	11123	11125	11127	11130
	Πλάτος(mm)	9				12				
	Διάμετρος(mm)	8-16	16-25	25-40	20-32	32-50	50-70	70-90	90-110	120-140

INOX 316

INOX 304	Κωδικός	11479	11481	11483	11484	11486	11489	11490
	Πλάτος(mm)	9				12		
	Διάμετρος(mm)	8-16	16-25	25-40	16-27	25-40	50-70	60-80

INOX 304



Μούφα, BSPP, Μπρούτζινη

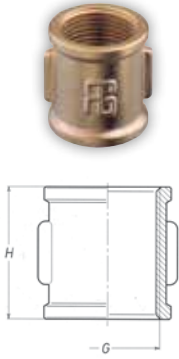

Κωδικός	Βάρος (gr)	H	G
90144	25	27	1/4"
90145	40	30	3/8"
90146	63	32	1/2"
90147	83	35	3/4"
90148	140	43	1"
90149	200	47	1 1/4"
90150	250	52	1 1/2"

Ευθεία Συστολή, Θ-Θ, BSPP, Μπρούτζινη

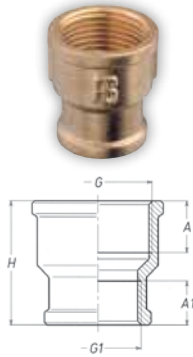

Κωδικός	Βάρος (gr)	H	A1	A	G1	G
96181	27	26	10	12	1/8"	3/8"
96182	27	26	11	12	1/4"	3/8"
96183	42	31	11	12	1/4"	1/2"
90097	44	31	12	12	3/8"	1/2"
96184	70	36	13	15	3/8"	3/4"
90099	78	36	13	15	1/2"	3/4"
90100	105	42	15	19	1/2"	1"
90101	115	42	16	19	3/4"	1"

Τάπα Αρσενική, BSPT, Μπρούτζινη

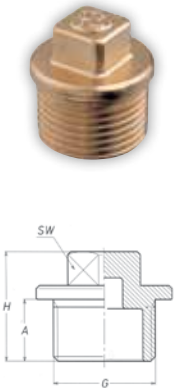

Κωδικός	Βάρος (gr)	SW	H	A	G
96202	10	8	20	9	1/8"
96203	13	8	21	10	1/4"
96204	20	10	22	11	3/8"
96205	35	11	25	12	1/2"
96206	65	17	30	15	3/4"
96207	120	19	35	20	1"
96208	160	22	37	21	1 1/4"
96209	200	22	40	24	1 1/2"
96210	310	27	44	26	2"

Συστολή Αρσενικής Σύνδεσης, BSPT, Μπρούτζινη

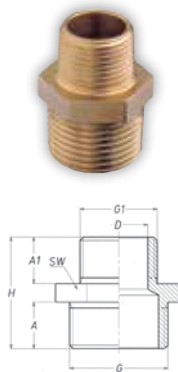

Κωδικός	Βάρος (gr)	SW	D	H	A1	A	G1	G
96190	18	16	6	28	11	12	1/8"	1/4"
96191	30	19	8,5	33	13	14	1/4"	3/8"
96192	40	23	12	35	14	15	3/8"	1/2"
96193	65	28	16	42	16	18	1/2"	3/4"
96194	105	35	16	44	16	20	1/2"	1"
96195	115	35	20	46	18	20	3/4"	1"
96196	180	48	26	49	20	22	1"	1 1/4"
96197	255	54	34	55	22	24	1 1/4"	1 1/2"
96198	400	67	39	58	24	25	1 1/2"	2"

Γωνία 90°, Θ-Θ, BSPP, Μπρούτζινη



Κωδικός	Βάρος (gr)	H	A	G
96176	30	20	10	1/8"
90049	45	22	11	1/4"
90050	50	23	12	3/8"
90051	90	28	14	1/2"
90052	120	33	15	3/4"
90053	225	39	18	1"
90054	290	44	19	1 1/4"
90055	325	46	19	1 1/2"
90056	550	56	23	2"

Γωνία 90°, Α-Θ, Μπρούτζινη

Αρσενικό BSPP & Θηλυκό BSPT

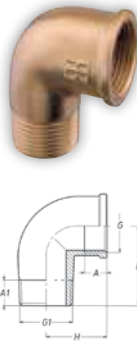

Κωδικός	Βάρος (gr)	L	H	A1	A	G-G1
96177	25	23	20	8	10	1/8"
90062	45	28	22	11	11	1/4"
90063	55	29	23	11	12	3/8"
90064	90	36	29	13	14	1/2"
90065	140	40	32	15	15	3/4"
90066	260	48	38	18	18	1"
90067	325	60	43	22	21	1 1/4"
90068	425	63	46	23	21	1 1/2"
90069	625	70	56	23	23	2"

Γωνία, Αρσενικού Τύπου, BSPP, με Σύνδεση για Λάστιχο, Μπρούτζινη



Κωδικός	Βάρος (gr)	SW	L	H	A	P	G-G1
90073	50	19	38	30	10	15	3/8"
90074	83	23	41	32	12	20	1/2"
90075	130	30	43	40	12	25	3/4"
90076	185	35	51	45	13	30	1"

Σύνδεση Αρσενική, BSPT, Μπρούτζινη

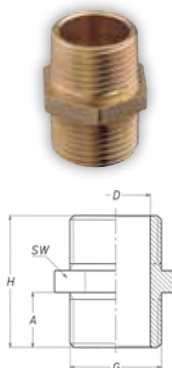

Κωδικός	Βάρος (gr)	SW	D	H	A	G
90155	20	16	8,5	29	12	1/4"
90156	30	19	12	35	14	3/8"
90157	45	23	16	40	16	1/2"
90158	80	28	20	44	18	3/4"
90159	130	38	26	47	20	1"
90160	190	48	34	50	21	1 1/4"
90161	260	54	40	57	24	1 1/2"
90162	410	67	51	61	25	2"



Μπρούζινα Εξαρτήματα

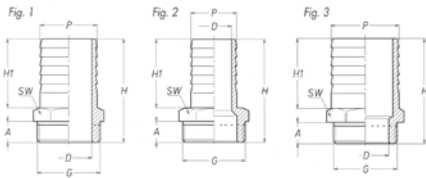

Σύνδεση Αρσενική για Λάστιχο "Extra", BSPP, Μπρούζινη

Κωδικός	Fig.	Βάρος(gr)	SW	H	H1	A	D	P	G
96341	2	275	53	74	48	16	39	45	1 1/2"
90218	3	300	53	74	48	16	40	50	1 1/2"
96311	2	14	16	32	17	8	6	8	1/4"
96312	2	19	16	40	254	9	7	10	1/4"
96313	1	20	16	40	24	9	8,5	12	1/4"
96315	2	25	19	42	25	10	7	10	3/8"
96316	2	28	19	42	25	10	9	13	3/8"
96317	2	30	19	42	25	10	11	15	3/8"
96318	2	32	23	44	25	12	7	10	1/2"
96319	2	40	23	50	31	12	8,5	12	1/2"
96320	2	44	23	50	31	12	10	14	1/2"
96321	2	46	23	50	31	12	12	16	1/2"
90191	2	48	23	50	31	12	15	19	1/2"
90192	1	50	23	50	31	12	16	20	1/2"
96322	1	65	23	50	31	12	16	22	1/2"
96323	2	50	30	43	24	12	10	13	3/4"
96324	2	65	30	50	31	12	12	16	3/4"
96325	2	80	30	55	35	12	14	19	3/4"
96326	2	85	30	55	35	12	15	20	3/4"
96327	2	86	30	55	35	12	17	22	3/4"
90199	1	100	30	56	37	12	19	25	3/4"
96328	3	95	28	55	37	12	19	28	3/4"
96329	2	115	36	57	35	13	15	20	1"
90202	2	130	36	59	37	12	19	25	1"
96330	2	130	35	58	37	12	22	28	1"
96331	1	130	36	59	37	12	24	30	1"
90205	3	140	36	62	41	12	25	32	1"
96333	2	175	45	65	42	14	24	30	1 1/4"
96336	2	182	45	65	42	14	32	38	1 1/4"
90212	1	195	45	65	42	14	34	40	1 1/4"
96340	2	265	53	74	48	16	34	40	1 1/2"

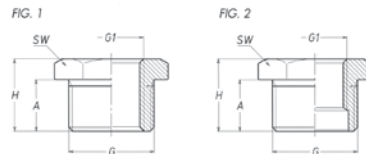

Ευθεία Συστολή, A-Θ, BSPP, Μπρούζινη

Κωδικός	Fig.	Βάρος(gr)	SW	H	A	G	G1
96185	1	10	16	16	11	1/4"	1/8"
96186	2	20	19	17	12	3/8"	1/8"
90110	1	15	19	17	12	3/8"	1/4"
90111	2	35	23	20	14	1/2"	1/4"
96187	1	25	23	20	14	1/2"	3/8"
96188	1	35	24	20	14	5/8"	3/8"
90114	2	60	28	22	16	3/4"	1/4"
96189	2	52	28	22	16	3/4"	3/8"
90116	1	40	28	22	16	3/4"	1/2"
90117	2	100	35	25	18	1"	3/8"
90118	2	93	35	25	18	1"	1/2"
90119	1	73	35	25	18	1"	3/4"
90120	2	108	48	29	21	1 1/4"	3/4"
90121	2	140	48	29	21	1 1/4"	1"
90122	2	285	54	33	24	1 1/2"	3/4"
90123	2	240	54	33	24	1 1/2"	1"
90124	1	165	54	33	24	1 1/2"	1 1/4"
90125	2	400	67	35	25	2"	1 1/4"
90126	2	330	67	35	25	2"	1 1/2"

Υδραυλικά & Εξαρτήματα

Σύνδεσμος T, BSPP, Μπρούζινη

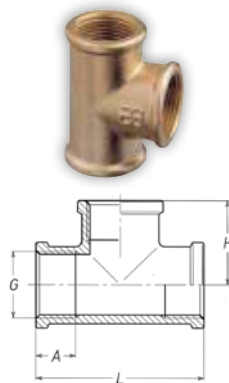

Κωδικός	Βάρος(gr)	L	H	A	G
90079	60	42	21	11	1/4"
90080	100	47	24	12	3/8"
90081	110	49	25	13	1/2"
90082	180	60	30	15	3/4"
90083	260	70	35	18	1"
90084	390	85	43	19	1 1/4"
90085	580	96	18	22	1 1/2"

Εισαγωγή Νερού με Φίλτρο, BSPP, Μπρούζινη

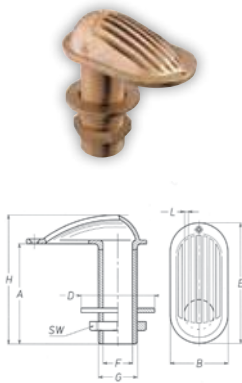

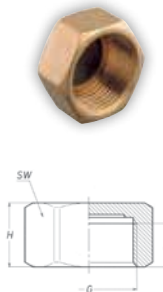

Κωδικός	Βάρος(gr)	SW	H	A	F	D	L	E	B	G
90254	240	23	94	71	11	33	2,5	81	45	3/8"
90255	330	26	103	76	14	38	2,5	89	52	1/2"
90256	480	32	102	76	19	48	3	106	59	3/4"
90257	560	38	104	76	25	55	3	118	60	1"
90258	810	49	118	89	32	64	3	123	65	1 1/4"
90259	965	56	119	88	37	72	3	134	72	1 1/2"
90260	1510	68	136	99	48	88	3	160	85	2"

Τάπα Θηλυκή, BSPP, Μπρούζινη



Κωδικός	Βάρος(gr)	SW	H	A	G
96211	10	13	13	10	1/8"
96212	17	17	15	11	1/4"
96213	25	20	16	11	3/8"
96214	40	25	17	13	1/2"
96215	75	32	21	15	3/4"
96216	105	39	21	15	1"
96217	108	48	25	19	1 1/4"
96218	207	53	26	21	1 1/2"
96219	340	66	30	24	2"

Απορροή με Φλάντζα

Κωδικός	Χρώμα	Διάμετρος Σπειρώματος Ø A (inch)*	Συνολικό Μήκος C (mm)	Φλάντζα Ø D (mm)	Μήκος Σπειρώματος E (mm)	Εσωτ. Ø F (mm)	Υλικό	Προαιρετική Τάπα Απορροής
44737	Λευκό	1/2"	74	40	66	15	PA	-
14186	Λευκό	3/4"	77	44	70	19	PA	-
44740	Λευκό	3/4"	81	48	71	18	PA	-
44743	Λευκό	1"	87	53	75	24	PA	 45309
198218	Λευκό	1 1/4"	98	63	86	30	PA	-
44746	Λευκό	1 1/2"	98	75	86	36	PA	 45307
198221	Λευκό	2"	110	90	97	45	PA	-

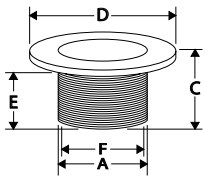

Απορροή για Σωλήνα – Εύκολη Τοποθέτηση

Κωδικός	Χρώμα	Διάμετρος Σπειρώματος Ø A (inch)*	Σωλήνας Ø B (mm)	Συνολικό Μήκος C (mm)	Φλάντζα Ø D (mm)	Μήκος Σπειρώματος E (mm)	Υλικό	Προαιρετική Τάπα Απορροής
23669	Λευκό	3/4"	21	89	45	39	PA	-
39473	Λευκό	7/8" (30mm)	25	80	53	39	PA	 45306
23671	Λευκό	1 1/4"	28/35	125	61	45	PA	-
16710	Λευκό	1 1/2"	38 or 1 1/4" seacock	121	70	50	PA	-

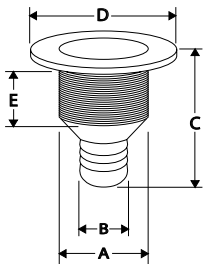



Υδραυλικά & Εξαρτήματα

Συνδυάστε με
Πολυουρεθάνες
σελίδα 394



Απορροή με Φλάντζα για Σωλήνα

Κωδικός	Χρώμα	Διάμετρος Σπειρώματος Ø A (inch)*	Σωλήνας Ø B (mm)	Συνολικό Μήκος C (mm)	Φλάντζα Ø D (mm)	Μήκος Σπειρώματος E (mm)	Υλικό	Προαιρετική Τάπα Απορροής
44696	Λευκό	5/8"	15	75	43	40	PA	-
198223	Λευκό	1/2"	14	85	40	39	PA	-
44705	Λευκό	3/4"	20	88	48	40	PA	-
44714	Λευκό	1"	26	97	53	47	PA	 45309
198227	Λευκό	1 1/4"	33	107	63	47	PA	-
44729	Λευκό	1 1/2"	32	102	76	55	PA	-
44735	Λευκό	1 1/2"	32	102	76	65	PA	-
44723	Λευκό	1 1/2"	39	107	75	47	PA	 45307
198230	Λευκό	2"	52	120	90	60	PA	-

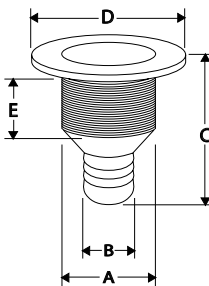

*Σύμφωνα με τις διαστάσεις
του Σπειρώματος BSP

www.marinastores.gr



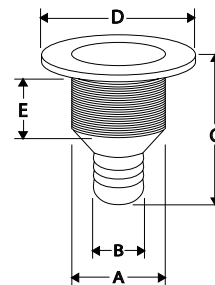

Αποροή με Φλάντζα για Σωλήνα

Κωδικός	Χρώμα	Διάμετρος Σπειρ/τος Ø A (inch)*	Σωλήνας Ø B (mm)	Συνολικό Μήκος C (mm)	Φλάντζα Ø D (mm)	Μήκος Σπειρ/τος E (mm)	Υλικό	Προαιρετική Τάπα Αποροής	Προαιρετική Ανεπίστροφη Βαλβίδα
10250	Λευκό	1"	19	81	45	36	PP		-
10251	Λευκό	1"	25	81	45	36	PP	 45322	 45393
10252	Λευκό	1 1/2"	32	98	73	50	PP		
10253	Λευκό	1 1/2"	42	93	73	48	PP	 45312	 197023
10256**	Λευκό	1 1/2"	32	93	73	50	PP	-	-
10257**	Λευκό	1 1/2"	42	93	73	48	PP	-	-



** με ανεπίστροφη βαλβίδα

Υδραυλικά & Εξαρτήματα



Κωδικός	Χρώμα	Διάμετρος Σπειρ/τος Ø A (inch)*	Σωλήνας Ø B (mm)	Συνολικό Μήκος C (mm)	Φλάντζα Ø D (mm)	Μήκος Σπειρ/τος E (mm)	Υλικό	Προαιρετική Τάπα Αποροής	Προαιρετική Ανεπίστροφη Βαλβίδα
70597	Χρώμιο	1"	19	82	45	36	PP		-
70598	Χρώμιο	1"	25	82	45	36	PP	 45322	 45393
70600	Χρώμιο	1 1/2"	42	94	74	50	PP		
70603**	Χρώμιο	1 1/2"	42	94	74	50	PP	-	-

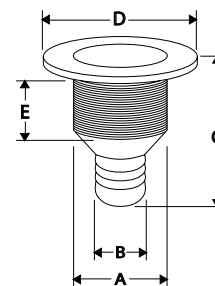

Επιχρωμιωμένο με πλαστικό παξιμάδι



** με ανεπίστροφη βαλβίδα

Κωδικός	Χρώμα	Διάμετρος Σπειρ/τος Ø A (inch)*	Σωλήνας Ø B (mm)	Συνολικό Μήκος C (mm)	Φλάντζα Ø D (mm)	Μήκος Σπειρ/τος E (mm)	Υλικό	Προαιρετική Τάπα Αποροής	Προαιρετική Ανεπίστροφη Βαλβίδα
31351	Μαύρο	1 7/8"	39	93	72	50	PP	 45312	 197023

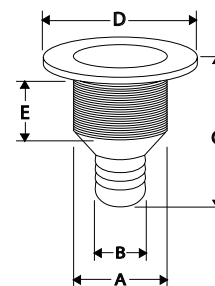

Απορροή με Κανονική Φλάντζα

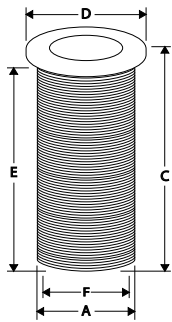

Κωδικός	Χρώμα	Διάμετρος Σπειρ/τος Ø A (inch)*	Συνολικό Μήκος C (mm)	Φλάντζα Ø D (mm)	Μήκος Σπειρ/τος E (mm)	Εσωτ. Ø F (mm)	Υλικό	Προαιρετική Τάπα Απορροής	Προαιρετική Ανεπίστροφη Βαλβίδα
198067	Μαύρο	3/4" (25mm)	153	39	148	15	PA	-	-
195527	Λευκό	3/4" (25mm)	153	39	148	15		-	-
43499	Μαύρο	7/8" (30mm)	155	39	150	22		45306	45391
43497	Λευκό	7/8" (30mm)	155	39	150	22			
43498	Γκρι	7/8" (30mm)	155	39	150	22			
47756	Μπεζ	7/8" (30mm)	155	39	150	22			
43491	Μαύρο	7/8" (30mm)	62	39	58	22			
43489	Λευκό	7/8" (30mm)	62	39	58	22			
47755	Μπεζ	7/8" (30mm)	62	39	58	22			
43490	Γκρι	7/8" (30mm)	62	39	58	22			
43537**	Μαύρο	1" (33mm)	155	39	150	25			
43535**	Λευκό	1" (33mm)	155	39	150	25			
43536**	Γκρι	1" (33mm)	155	39	150	25			
43529**	Μαύρο	1" (33mm)	62	40	57	25			
43527**	Λευκό	1" (33mm)	62	40	58	25			
43528**	Γκρι	1" (33mm)	62	40	58	25			
47758**	Μπεζ	1" (33mm)	62	40	58	25			
196073**	Μαύρο	1" (33mm)	76	42	70	25			
47122**	Λευκό	1" (33mm)	76	42	70	25			
							45322	45393	



**EN ISO 11812:2001-7, 4 standard

Συνδυάστε με Πολυουρεθάνες σελίδα 394

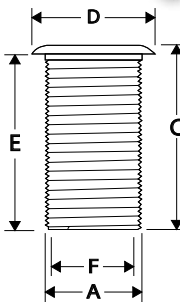

Κωδικός	Χρώμα	Διάμετρος Σπειρ/τος Ø A (inch)*	Συνολικό Μήκος C (mm)	Φλάντζα Ø D (mm)	Μήκος Σπειρ/τος E (mm)	Εσωτ. Ø F (mm)	Υλικό	Προαιρετική Τάπα Απορροής	Προαιρετική Ανεπίστροφη Βαλβίδα	Προαιρετική Γωνιακή Απορροή
197211	Λευκό	1"	87	50	82	24	PA	-	-	-
196995	Λευκό	1 1/2"	62	64	54	39	PA	45312	197023	197065
197003	Λευκό	1 1/2"	92	64	84	40	PA			
197017	Λευκό	2"	117	72	110	48	PA		197024	197061
197011	Λευκό	2"	72	72	65	48	PA			



Υδραυλικά & Εξαρτήσιμους

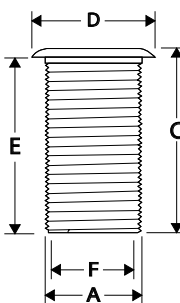

Κωδικός	Χρώμα	Διάμετρος Σπειρ/τος Ø A (inch)*	Συνολικό Μήκος C (mm)	Φλάντζα Ø D (mm)	Μήκος Σπειρ/τος E (mm)	Εσωτ. Ø F (mm)	Υλικό	Προαιρετική Τάπα Απορροής	Προαιρετική Ανεπίστροφη Βαλβίδα	Προαιρετική Γωνιακή Απορροή
197213	Inox 316	1"	87	50	82	24	PA	-	-	-
196999	Inox 316	1 1/2"	62	64	54	39	PA	45312	197023	197065
197007	Inox 316	1 1/2"	92	64	84	40	PA			
197014	Inox 316	2"	72	72	65	48	PA		197024	197061
197020	Inox 316	2"	118	72	72	48	PA			



*Σύμφωνα με τις διαστάσεις του Σπειρώματος BSP
www.marinastores.gr

Απορροή για Σωλήνα

Κωδικός	Χρώμα	Διάμετρος Σπειρ/τος Ø A (inch)*	Σωλήνας Ø B (mm)	Συνολικό Μήκος C (mm)	Φλάντζα Ø D (mm)	Μήκος Σπειρ/τος E (mm)	Υλικό	Προαιρετική Τάπα Απορροής	Προαιρετική Ανεπίστροφη Βαλβίδα
196997	Λευκό	1 1/2"	38	87	64	56	PA		
197005	Λευκό	1 1/2"	38	117	63	86	PA		
196998	Λευκό	1 1/2"	45	86	63	58	PA		
197006	Λευκό	1 1/2"	45	117	63	86	PA		
197012	Λευκό	2"	51	122	72	55	PA	-	
197018	Λευκό	2"	51	167	72	100	PA		
197013	Λευκό	2"	55	121	72	55	PA		
197019	Λευκό	2"	55	167	72	100	PA		
197218	Inox 316	3/4"	19	82	40	43	PA		-
197001	Inox 316	1 1/2"	38	87	64	56	PA		
197002	Inox 316	1 1/2"	45	87	64	56	PA		
197009	Inox 316	1 1/2"	38	117	64	86	PA		
197010	Inox 316	1 1/2"	45	117	64	85	PA	-	
197015	Inox 316	2"	51	122	72	56	PA		
197021	Inox 316	2"	51	167	72	100	PA		
197016	Inox 316	2"	55	122	72	55	PA		
197022	Inox 316	2"	55	167	72	100	PA	-	

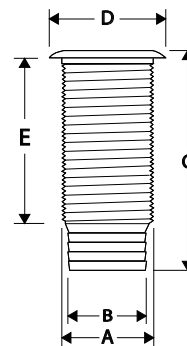

Υδραυλικά & Εξαρτισμός

Συνδυάστε με Πολιουρεθάνες σελίδα 394

Απορροή με Κανονική Φλάντζα για Σωλήνα

Κωδικός	Χρώμα	Διάμετρος Σπειρ/τος Ø A (inch)*	Σωλήνας Ø B (mm)	Συνολικό Μήκος C (mm)	Φλάντζα Ø D (mm)	Μήκος Σπειρ/τος E (mm)	Υλικό	Προαιρετική Τάπα Απορροής
43508	Λευκό	7/8" (30mm)	25	100	40	70	PA	
43509	Γκρι	7/8" (30mm)	25	100	40	70		
47757	Μπεζ	7/8" (30mm)	25	100	40	70		
43510	Μαύρο	7/8" (30mm)	25	100	40	70		
43543	Λευκό	1"	30	100	42	70		
43544	Γκρι	1"	30	100	42	70		
43545	Μαύρο	1"	30	100	42	70	45322	
95793	Λευκό	7/8" (30mm)	25	126	40	92		PP

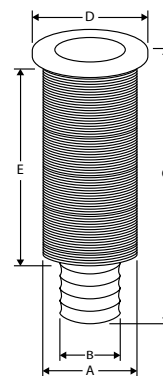

*Σύμφωνα με τις διαστάσεις του Σπειρώματος BSP

*Σύμφωνα με τις διαστάσεις του Σπειρώματος BSP

Απορροή για Μετατοπισμένο Σωλήνα

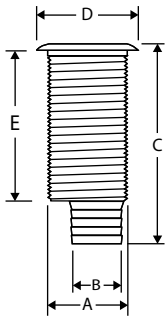

Κωδικός	Χρώμα	Διάμετρος Σπειρ/τος Ø A (inch)*	Σωλήνας Ø B (mm)	Συνολικό Μήκος C (mm)	Φλάντζα Ø D (mm)	Μήκος Σπειρ/τος E (mm)	Υλικό	Προαιρετική Τάπα Απορροής	Προαιρετική Ανεπίστροφη Βαλβίδα
196996	Λευκό	1 1/2"	31	87	64	57	PA		
197004	Λευκό	1 1/2"	31	117	64	86	PA		
197000	Inox 316	1 1/2"	31	87	64	57	PA		
197008	Inox 316	1 1/2"	31	117	64	86	PA		



Σετ Απορροής

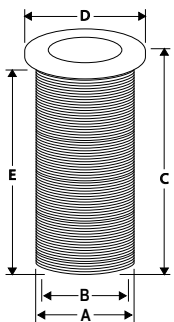

- Πλήρες σετ που περιλαμβάνει:
- Μια απορροή 7/8" (30mm) με σπειρωτό άκρο (43491)
 - Ένα μαύρο, πτυσσόμενο βύσμα (45306)
 - Μια έξοδο με ανεπίστροφη βαλβίδα (45391)

Κωδικός	Διάμετρος Σπειρ/τος Ø A (inch)*	Σωλήνας Ø B (mm)	Συνολικό Μήκος C (mm)	Φλάντζα Ø D (mm)	Μήκος Σπειρ/τος E (mm)
44092	7/8" (30mm)	22,7	62	39	58

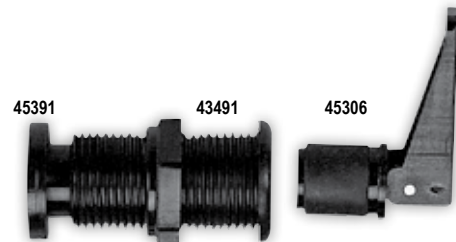

Υδραυλικά & Εξαρτήματα

Απορροή Γωνιακή 90°

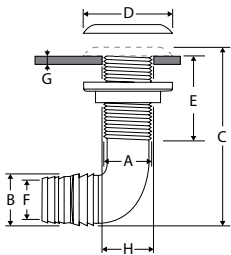

- Οι απορροές της Nuova Rade μπορούν λύσουν διάφορα θέματα που προκύπτουν στα υδραυλικά του σκάφους.
- Δεν επιτρέπουν το λύγισμα στις σωληνώσεις ώστε να τσακίζουν και να δημιουργήσουν τυχόν διαρροές
 - Η εγκατάσταση είναι απλή και μπορεί να γίνει από ένα άτομο
 - Γλιτώνουν χώρο στο σκάφος

Κωδικός	Χρώμα	Διάμετρος Σπειρ/τος Ø A (mm)	Σωλήνας Ø B (mm)	Εσωτ. Ø F (mm)	Φλάντζα Ø D (mm)	Μήκος Σπειρ/τος E (mm)	Συνολικό Μήκος C (mm)	Cut-out Ø H independent of hull thickness G (mm)	Υλικό
10254	Λευκό	30,7	24,5	20,5	60	46	105	Ø 32mm	PP
70601	Λευκό	30,7	24,5	20,5	60	46	105	Ø 32mm	PP

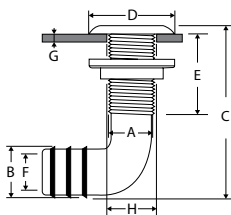

10255	Λευκό	31	24	20,5	59	55	110	Cut-out Ø H independent of hull thickness G (mm) Hull thicken. <20mm Ø 33mm	PP
39548	Λευκό	26,3	20,8	14,7	45	40	84	Hull thicken. <20mm Ø 28mm	PA
39549	Λευκό	30,3	26,2	19	53	40	90,5	Hull thicken. <20mm Ø 33mm	PA
39550	Λευκό	48	39	31,7	70	45	114	Hull thicken. <20mm Ø 50mm	PA

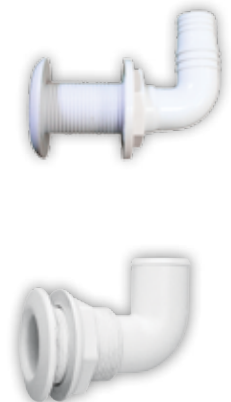

Απορροή με Ανεπίστροφη Βαλβίδα

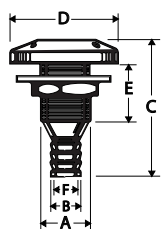

Κωδικός	Χρώμα	Διάμετρος Σπειρ/τος Ø A (inch)*	Σωλήνας Ø B (mm)	Συνολικό Μήκος C (mm)	Φλάντζα Ø D (mm)	Μήκος Σπειρ/τος E (mm)	Εσωτ. Ø F (mm)	Υλικό
43251	Λευκό	55	-	116	75	-	41	PA
43248	Λευκό	55	45	116	75	78	37	PA
43253	Λευκό	55	50	116	75	60	41	PA

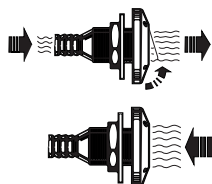

43248



43253



Απορροή με Ανεπίστροφη Βαλβίδα



Κωδικός	Χρώμα	Διάμετρος Σπειρ/τος Ø A (inch)*	Συνολικό Μήκος C (mm)	Φλάντζα Ø D (mm)	Μήκος Σπειρ/τος E (mm)	Εσωτ. Ø F (mm)	Μεγ. Μήκος με το καπάκι I (mm)	Υλικό	Χαρακ/κά
43242	Μαύρο	68	107	81	94	61	106	PA	με ανεπίστροφη Βαλβίδα

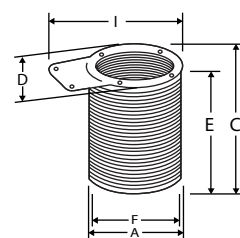

Τηλεσκοπική Απορροή



Κωδικός	Χρώμα	Διάμετρος Σπειρ/τος Ø A (inch)*	Συνολικό Μήκος C (mm)	Φλάντζα Ø D (mm)	Μήκος Σπειρ/τος E (mm)	Εσωτ. Ø F (mm)	Υλικό	Χαρακ/κά
44763	Λευκό	51	65-215	80	50-200	40	PA	με ανεπίστροφη Βαλβίδα



Κωδικός	Χρώμα	Διάμετρος Σπειρ/τος Ø A (inch)*	Συνολικό Μήκος C (mm)	Φλάντζα Ø D (mm)	Εσωτ. Ø F (mm)	Υλικό
10258	Λευκό	1 1/4"	28-44	57	30	PP
10259	Λευκό	1 1/4"	48-75	54	30	PP

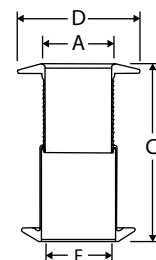

Σύστημα Απορροής με Καπάκι



Κωδικός	Χρώμα	Σωλήνας Ø B (mm)	Συνολικό Μήκος C (mm)	Φλάντζα Ø D (mm)	Μήκος Σπειρ/τος E (mm)	Εσωτ. Ø F (mm)	Μεγ. Μήκος με το καπάκι I (mm)	Δεύτερο μέρος			Υλικό
								J (mm)	K (mm)	L (mm)	
47088	Λευκό	79	170	107	150	70	130	103	55	45	PA

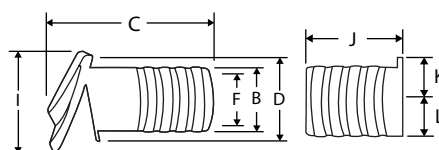

Ανταλλακτικό Καπάκι Συστήματος Απορροής, Λευκό

Κωδικός | 49672

*Σύμφωνα με τις διαστάσεις του Σπειρώματος BSP

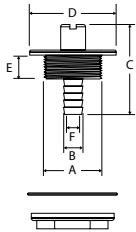

Απορροή Εξαγωγής

Κωδικός	Χρώμα	Διάμετρος Σπειρ/τος Ø A (inch)*	Σωλήνας Ø B (mm)	Συνολικό Μήκος C (mm)	Φλάντζα Ø D (mm)	Μήκος Σπειρ/τος E (mm)	Εσωτ. Ø F (mm)	Υλικό
31352	Μαύρο	1 1/2"	16	75	71	20	12	PA

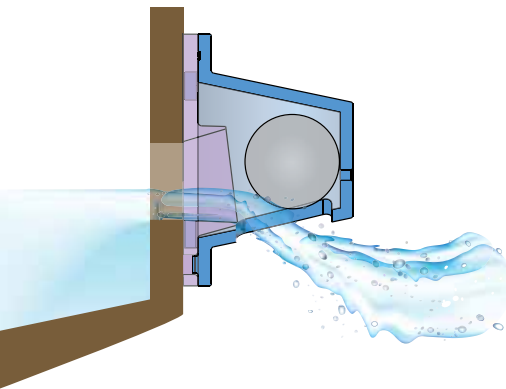

Βαλβίδα Ανεπίστροφης Μπίλιας, 72mm

- Αυτόματη βαλβίδα απορροής υδάτων, η οποία περιέχει πλαστική μπάλα που σύμφωνα με την πίεση που ασκείται πάνω της σφραγίζει και αποστραγγίζει το νερό
- Αθόρυβη λειτουργία
- Πρέπει να τοποθετηθεί πάνω από την ίσαλο γραμμή του σκάφους
- Ίδιο μοτίβο εφαρμογής με τους κωδικούς 43248, 43251, 43253, 44763
- Διαστάσεις που ταιριάζουν στην τρύπα:** μέχρι Ø40mm (Ø1.5")
- Διαστάσεις:** Ø72mm x Υ 48mm (Ø2.8" x Υ 1.9")



Κωδικός | 198091



Κωδικός | 198092

Βαλβίδα Ανεπίστροφης Μπίλιας, 114mm

- Αυτόματη βαλβίδα απορροής υδάτων, η οποία περιέχει μια πλαστική μπάλα που σύμφωνα με την πίεση που ασκείται πάνω της σφραγίζει και αποστραγγίζει το νερό
- Αθόρυβη λειτουργία
- Πρέπει να τοποθετηθεί πάνω από την ίσαλο γραμμή του σκάφους
- Διαστάσεις που ταιριάζουν στην τρύπα:** μέχρι Ø75mm (Ø3")
- Διαστάσεις:** Ø114mm x Υ 74mm (Ø4.5" x Υ 2.9")

Υδραυλικά & Εξαρτήσιμους

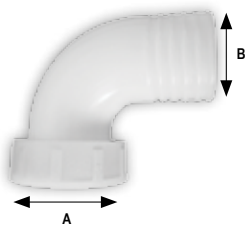

Απορροή Γωνιακή 90°, Σύνδεσμος Θηλυκός, Λευκή

Κωδικός	Σπειρώμα Παξιματιού A (inch)	Σωλήνας Ø B (mm)
197065	1 1/2"	40
197061	2"	50



Κωδικός | 72133

Γωνιακή Απορροή Εισαγωγής Ø38mm με Δαχτυλίδι Σύσφιξης Σπειρώματος 1 1/2", Μαύρο



Κωδικός | 72134

Γωνιακή Απορροή Εξαγωγής Ø12mm με Δαχτυλίδι Σύσφιξης Σπειρώματος 1 1/2", Μαύρο

Σύνδεσμοι



Κωδικός	Περιγραφή	Τύπος	Ø (mm)
A	Ευθύ	G 3/4"	16
		G 3/4"	20
		G 3/4"	25
B	Ευθύ	G 1 1/4"	25
		G 1 1/4"	38
C	Ευθύ	G 1 1/2"	25

Κωδικός	Περιγραφή	Τύπος	Ø (mm)
D	Ευθύ	G 1 1/2"	38
E*		G 1 1/2"	38
F	90°	G 3/4"	20
		G 3/4"	25
G	90°	G 1 1/2"	38
H*		G 1 1/2"	38

*Σετ 3 τμχ

Ανεπίστροφες Βαλβίδες

Οι ανεπίστροφες βαλβίδες είναι ιδανικές για χρήση σε υδραυλικές εγκαταστάσεις. Φέρουν κλιπ γρήγορης απελευθέρωσης, για εύκολο και γρήγορο έλεγχο. Διατίθενται σε μοντέλα σειριακά και με γωνία 90°. Μπορούν να συνδεθούν με σωλήνες διαμέτρου 3/4-1" ή 1 1/4-1 1/2".

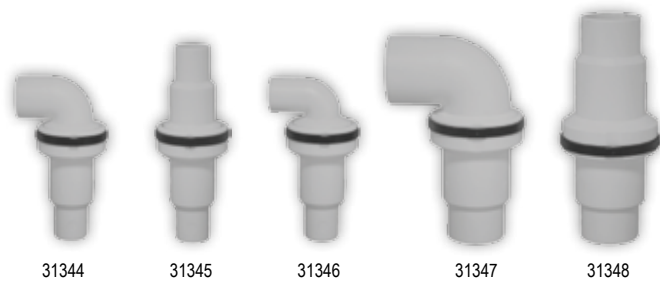

Κωδικός	31344	31345	31346	31347	31348
Έξοδος	1"	3/4" - 1"	3/4"	1 1/2"	1 1/2" - 1 1/4"
Είσοδος	3/4" - 1"	3/4" - 1"	3/4" - 1"	1 1/2" - 1 1/4"	1 1/2" - 1 1/4"
Γωνία	90°	Σειριακή	90°	90°	Σειριακή

31344

31345

31346

31347

31348

Ανεπίστροφη Βαλβίδα



Κωδικός	Διάμετρος (mm / inch)
197023	Ø 40 / 1 1/2"
197024	Ø 50 / 2"

Ανταλλακτικό Σετ Συστήματος Ανεπίστροφης Βαλβίδας

Εξωτερική Ø 7,6mm, Εσωτ. Φλάντζα Ø 7cm



Κωδικός | 44093

Υδραυλικά & Εξαρτισμός



Κωδικός	Περιγραφή
43500	Απορροή με Ανεπίστροφη Βαλβίδα για Φουσκωτά, Ø35mm, Μαύρη
45310	Απορροή Λαστιχένια, Ø35mm, Μαύρη
45307	Τάπα Απορροής, Ø35mm, Μαύρη
45312	Τάπα Απορροής, Ø40mm, Μαύρη
44230	Ανταλλακτικό Ανεπίστροφης Βαλβίδας, Λαστιχένιο

Κωδικός	Περιγραφή
45306	Τάπα Απορροής, Ø22mm, Μαύρη
45322	Τάπα Απορροής, Ø25mm, Μαύρη
45309	Τάπα Απορροής, Ρυθμιζόμενη, Ø22mm, Μαύρη
45391	Τάπα με Ανεπίστροφη Βαλβίδα για Απορροή, Ø22mm, Μαύρη
45393	Τάπα με Ανεπίστροφη Βαλβίδα για Απορροή, Ø25mm, Μαύρη

Εισαγωγή-Εξαγωγή Νερού με Σύνδεσμο για Λάστιχο, Μπρούτζινη Επιχρωμιωμένη

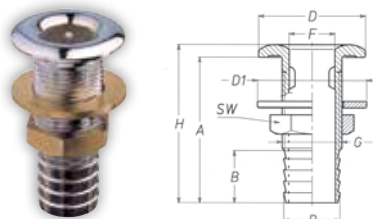

Κωδικός	Βάρος (gr)	SW	H	A	F	D1	D	B	P	G
90307	80	23	57	53	12	33	34	18	15	3/8"
90308	110	26	65	60	15	38	37	22	18	1/2"
90309	190	32	70	65	20	48	47	22	24	3/4"
90310	320	38	85	80	25	55	55	27	30	1"
90311	435	49	86	80	33	64	64	27	39	1 1/4"
90312	620	56	96	90	39	72	72	27	45	1 1/2"

Εισαγωγή-Εξαγωγή Νερού, Μπρούτζινη Επιχρωμιωμένη

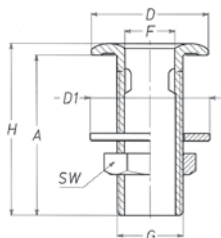

Κωδικός	Βάρος (gr)	SW	H	A	F	D	D1	G
90296	40	20	62	58	8	22	22	1/4"
90297	85	23	57	53	12	34	33	3/8"
90298	125	26	65	60	15	37	38	1/2"
90299	205	32	70	65	20	47	48	3/4"
90300	350	38	85	80	25	55	55	1"
90301	470	49	86	80	33	64	64	1 1/4"
90302	650	56	96	90	39	72	72	1 1/2"
90303	990	68	107	100	50	85	88	2"
90304	1950	92	130	122	63	110	112	2 1/2"

Εισαγωγή-Εξαγωγή Νερού, Μπρούτζινη

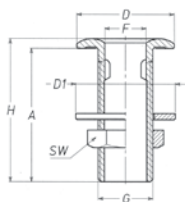

Κωδικός	Βάρος (gr)	SW	H	A	F	D	D1	G
90266	40	20	62	58	8	22	22	1/4"
90267	85	23	57	53	12	34	33	3/8"
90268	125	26	65	60	15	37	38	1/2"
90269	205	32	70	65	20	47	48	3/4"
90270	350	38	85	80	25	55	55	1"
90271	470	49	86	80	33	64	64	1 1/4"
90272	650	56	96	90	39	72	72	1 1/2"
90273	990	68	107	100	50	85	88	2"

Τάπα Απορροής

Η σειρά με τάπες απορροής περιλαμβάνει 4 τάπες με διαφορετική διάμετρο, προκειμένου να εφαρμόζονται σε διαφορετικού μεγέθους απορροές. Είναι κατασκευασμένες από νάιλον, διατίθενται σε μαύρο χρώμα και κάθε μια τάπα μπορεί να εφαρμόσει σε συγκεκριμένες απορροές της σειράς απορροών LALIZAS.



Κωδικός	Διάμετρος (mm)	Ταιριάζει στις Απορροές
95790	22	95793
95786	25	10250, 10251, 10254 & 10255
95787	35	10259
95785	40	10252, 10253, 10256 & 10257

Τάπες Απορροών



Σύστημα Απορροής, με Τάπα για Τεπόζιτα Πλευστικά

Εσωτερική Διάμ.: 18 mm,
Εξωτερική Διάμ.: 23 mm

Κωδικός | 16687

new



Ανεπίστροφο Σύστημα Απορροής, με τάπα για 25mm Καθρέπτη, Γκρι

Κωδικός | 74449



Τάπα Απορροής με Συγκράτηση & O-Ring

Κωδικός	Χρώμα
45276	Άσπρο
45277	Μαύρο



Τάπα Συστήματος Απορροής, Λευκή

Κωδικός | 16713



Σύστημα Απορροής με Τάπα



Κωδικός	Χαρακτηριστικά	Χρώμα	Διάσταση Φλάντζας (mm)	Συνολικό Ύψος (mm)	Ύψος χωρίς την τάπα (mm)	Διάμετρος Κοπής (mm)	Βάθος Υποδοχής (mm)	Μικρή Εσωτερική Διάμετρος (mm)
16688	Απλός	Άσπρο	48 x 36	28	19,5	27	15	19
16689	Με 2 τρύπες	Άσπρο						
43462	Με Τάπα Συγκράτησης	Άσπρο	54 x 33	55	25	27	20	19
43463	Με Τάπα Συγκράτησης	Μαύρο	54 x 33	55	25	27	20	19
95781	Με Τάπα Συγκράτησης	Άσπρο	60x30	52	23	27	18	19
95782	Με Τάπα Συγκράτησης	Μαύρο	60x30	52	23	27	18	19
43468	Με Τάπα Συγκράτησης	Άσπρο	Ø 40	55	25	27	20	19
43469	Με Τάπα Συγκράτησης	Μαύρο	Ø 40	55	25	27	20	19
43478	Με 4 τρύπες	Μαύρο	Ø 43	38	27	25	22	16,5
43477	Με 4 τρύπες	Άσπρο	Ø 43					
16691	Με Τάπα Συγκράτησης	Άσπρο	Ø 46	63	27	28	21	19
16690	Απλός	Άσπρο	Ø 48	76	66	28	62	19
16797	"Fast Lock"	Άσπρο	Ø 43	107	96	27	91	19

Ξύλινες Σφήνες

Κωδικός 71965

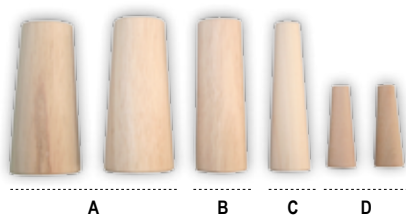

	Αριθμός Τεμαχίων	Μέγιστη Ø (mm)	Μικρή Ø (mm)	Μήκος (mm)
A	2	51	38	110
B	1	38	33	110
C	1	30	19	110
D	2	22	13	62

Βαλβίδες

Βάνα "Υ"

Δίνει τη δυνατότητα να επιλέξουμε από δύο διαφορετικές πηγές ή να διανέμουμε από μία πηγή σε δύο.



Κωδικός	Για Σωλήνα Διαμέτρου (mm)
95719	25
95720	38

Βαλβίδα Ένσφαιρη, PVC



Κωδικός	Ø A (In)
90373	1/2
90374	3/4
90375	1
70979	1 1/4
70980	1 1/2



Βαλβίδα Ένσφαιρη, Single Union, BSPP, Πλαστική, με Πορτοκαλί Λαβή

Κωδικός	A (mm)	B (mm)	C (mm)	D (inches)	E (mm)	F (mm)	G (mm)	Βάρος (g)
198112	68	13	80	1"	22	58	102	250
198084	96	87	103	1 1/2"	31	74	136	580
198085	116	101	120	2"	38	92	168	1030

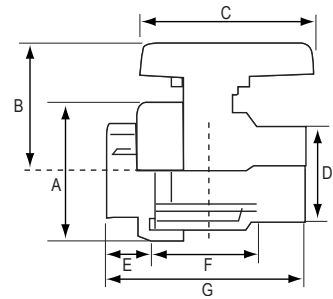

Σύνδεσμος Λάστιχου για Βαλβίδα με Σπείρωμα BSPP, Πλαστικός

Κωδικός	G Ø (inches)	Ø A (mm)
198113	1"	32
198086	1 1/2"	50
198087	2"	60

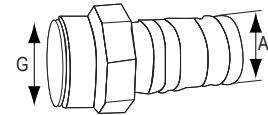

Εισαγωγή-Εξαγωγή Νερού, Μπρούτζινη

Κωδικός	Βάρος (gr)	SW	H	A	F	D	D1	G
90270	350	38	85	80	25	55	55	1"
90272	650	56	96	90	39	72	72	1 1/2"
90273	990	68	107	100	50	85	88	2"

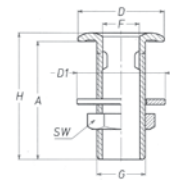

Βαλβίδα Ένσφαιρη, Single Union, BSPP, Πλαστική, με Μπλε Λαβή

Κωδικός	A (mm)	B (mm)	C (mm)	D (inches)	E (mm)	F (mm)	G (mm)	Βάρος (g)
44669	48	44	78	1/2"	21	52	93	137
44670	60	54	90	3/4"	24	60	104	205
44671	70	64	103	1"	26	66	122	310
44672	82	72	110	1 1/4"	30	74	138	464
44673	94	86	120	1 1/2"	34	84	152	655

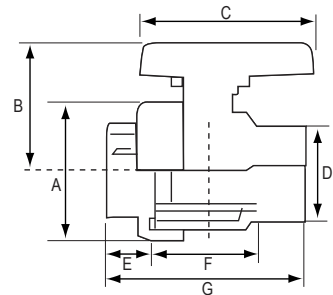

Σύνδεσμος Λάστιχου για Βαλβίδα με Σπείρωμα BSPT, Πλαστικός

Κωδικός	G Ø (inches)	Ø A (mm)	Ø B (mm)
44538	1/2"	16	17
44539	3/4"	19	20
44540	1"	29	30

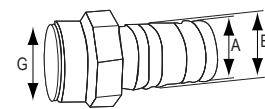

Υδραυλικά & Εξαρτήματα



Περσίδες & Αεραγωγοί



Περσίδα Αεραγωγού, Λευκή

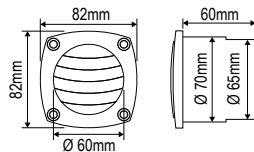

Κωδικός | 12410



Περσίδα Αεραγωγού, PA

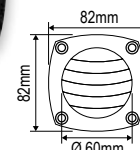

Κωδικός	Χρώμα
12409	Λευκό
16307	Γκρι
16308	Μαύρο

Περσίδα Αεραγωγού, ASA



Κωδικός	Χρώμα	Διαστάσεις (mm)
16311	Μαύρο	200 x 100
17657	Λευκό	200 x 100

Περσίδα Αεραγωγού

- Κατάλληλη για εσωτερική και εξωτερική χρήση
- Ανθεκτική στο αλμυρό νερό
- Ανθεκτική στην UV ακτινοβολία

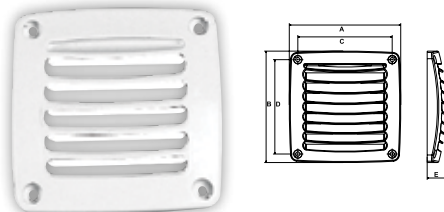

Κωδικός	Χρώμα	A (mm)	B (mm)	C (mm)	D (mm)	E (mm)
47063	Λευκό	92	92	73	73	12
50152		118	118	99,93	100	19,9

Υδραυλικά & Εξαρτισμός

Κωδικός	Περιγραφή	Χρώμα	Διαστάσεις (mm)
44545	Αποσπώμενη	Λευκό	255 x 115
44546	- ASA	Μαύρο	255 x 115



Περσίδα Αεραγωγού Διπλή, ASA

Συνδέει δύο εξαerισείς εξαerισμού πίσω από έναν μονό εξαerιστήρα.



Περσίδα Αεραγωγού, ASA

Κωδικός	Χρώμα	Διαστάσεις (mm)
47065	White	206 x 106

Αεραγωγός με Απορροή Νερού, ASA, Άσπρος

420x120mm (ενσωματωμένος 385 x 90 x 60)



Κωδικός | 44547

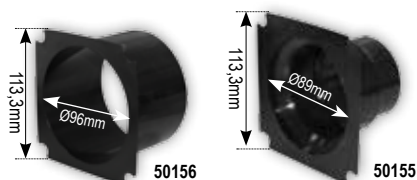

Σύνδεσμος Αεραγωγού, Μαύρος

Κωδικός	Περιγραφή	Σωλήνας Ø (mm)
50155	PA, Ευθύς	65 / 75
50156		100



Κάλυμμα Αεραγωγού "Κοχύλι", Στρογγυλό, Ø87mm, PA, Άσπρο

Κωδικός | 44551

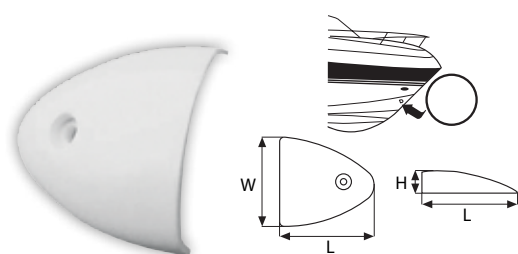

Κάλυμμα Αεραγωγού "Κοχύλι", PA, Άσπρο

M55mm x Π150mm x Υ12mm

Κωδικός | 31519

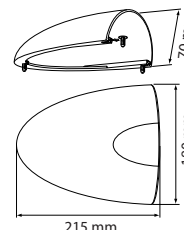

Κάλυμμα Αεραγωγού "Κοχύλι"

Για έξτρα προστασία κατά της εισροής νερού στο σκάφος. Είναι κατάλληλο για αεραγωγούς διαστάσεων 3" και 4". Προσαρμόζεται στην κορυφή του εξαerιστήρα με 3 νάιλον δέστρες. Κατασκευασμένο από πολυαμίδιο, ανθεκτικό σε κραδασμούς και στην UV ακτινοβολία. Επίσης, είναι συμβατό με τα περισσότερα στεγανωτικά υλικά και είναι αδιαπέραστο από όξινα υγρά. Διαστάσεις: 215 x 180 x 70 mm.

Κωδικός | 54386

Κωδικός	Χρώμα	Διαστάσεις (mm)
54391	Λευκό	195 x 105 Ø 3"



Περσίδα Αεραγωγού, Διπλή, PP

Η περσίδα αυτή συνδέει 2 αεραγωγούς και προσφέρει πολλαπλούς τρόπους σύνδεσης αεραγωγών (ίσιους ή με γωνία). Οι αεραγωγοί τοποθετούνται εύκολα στους αντίστοιχους της περσίδας και το κενό που υπάρχει ανάμεσα τους είναι 90mm.



Σύνδεσμος Αεραγωγού Ø 102mm

Κατασκευάζεται από πολυπροπυλένιο, διαθέτει ανοχή σε βάρος και χτυπήματα και είναι ανθεκτικό σε καύσιμα ή όξινα υγρά. Οι εγκοπές και οι προεξοχές κρατούν τον σωλήνα στη θέση του. Επιπλέον, ο σωλήνας πρέπει να ασφαλιζεται με ανοξείδωτους σφιγκτήρες. Ο σύνδεσμος είναι εύκολο να τοποθετηθεί με 4 βίδες έξω. Κατά την εγκατάσταση του συνδέσμου, σας συνιστούμε να τοποθετήσετε τον εξεριστήρα σε μια αρκετά προστατευμένη περιοχή (για παράδειγμα, στο πιλοτήριο και όχι στο κιβώτιο), ώστε να αποτρέπεται η εισβολή νερού στο κύκλωμα εξερισμού. Μια επιπλέον προφύλαξη συνίσταται στην κατασκευή μιας γωνίας στον σωλήνα.

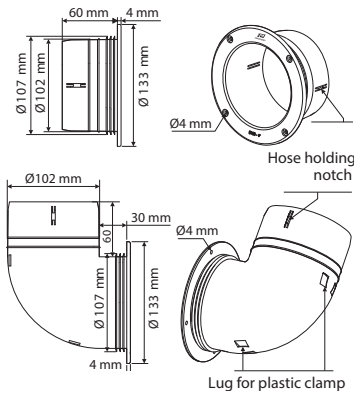

51069

Κωδικός	Τύπος	Υλικό
51069	Γωνιακός	PP
51070	Ευθύς	
60071*	Περσίδα Αεραγωγού	PEHD

* Also available in other colour upon special request



51070



60071

Σύνδεσμος Αεραγωγού Ø 76mm

Είναι κατάλληλος για σωλήνες με διάμετρο Ø 76,2 και 70 mm. Κατασκευάζεται από πολυπροπυλένιο και είναι ανθεκτικό στην UV ακτινοβολία. Επίσης, διαθέτει μεγάλη ανοχή σε βάρος και χτυπήματα και είναι συμβατό με κοινά στεγανωτικά υλικά και όξινα υγρά. Στην ίδια έκδοση ο αερισμός εξασφαλίζεται από ένα ειδικό άνοιγμα το οποίο και αποτρέπει την εισροή νερού.

Εύκολη και γρήγορη τοποθέτηση: Ανοίξτε μια τρύπα Ø 76,2 mm. Οι εγκοπές επιτρέπουν την άμεση επαφή στην επιφάνεια τοποθέτησης. Ασφαλίστε το σύνδεσμο χρησιμοποιώντας βίδες 4 x M4 και στεγανωτικό υλικό. Η οδοντωτή επιφάνεια περιμετρικά της άλλης άκρης επιτρέπει τη σταθερή θέση του αεραγωγού. Τοποθετήστε τον σωλήνα στο σύνδεσμο. Δύο προεξοχές μπορούν να συγκρατήσουν το σωλήνα στον σύνδεσμο, μέχρι να ασφαλιστεί με ένα ανοξείδωτο σφιγκτήρα (δεν παρέχεται).

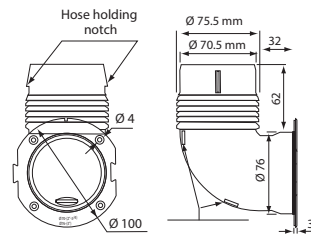
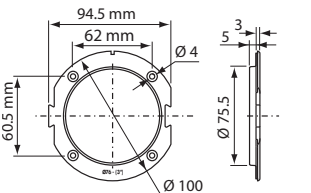
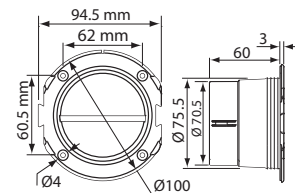

54389



47514



54390

Κωδικός	Τύπος
47514	Ευθύς
54389	Γωνιακός
54390	5 mm Φλάντζα

Περσίδα Αεραγωγού Ø76mm, ASA

Η περσίδα αυτή μπορεί να χρησιμοποιηθεί όπως είναι ή να συνδυαστεί με ένα σύνδεσμο για σωλήνα στο σκάφος. Για την τοποθέτηση της περσίδας δε χρειάζονται βίδες, συναρμολογείται γρήγορα.



Κωδικός	Χρώμα
47515	Λευκό
47516	Γκρι
47517	Μαύρο





Εξαεριστήρας για Αυτόνομο Ηλιακό Σύστημα

Κωδικός	Volt	Μπαταρία
60070	1.2	✓
60065	12	-

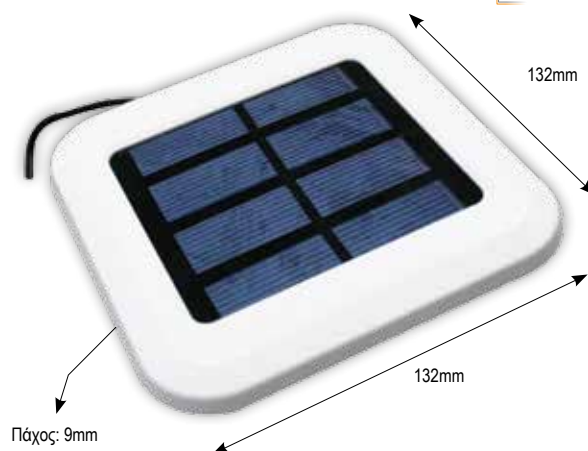

Ηλιακό Πάνελ για Αυτόνομο Ηλιακό Ανεμιστήρα

Κωδικός | 60069

Υδραυλικά & Εξαερισμός

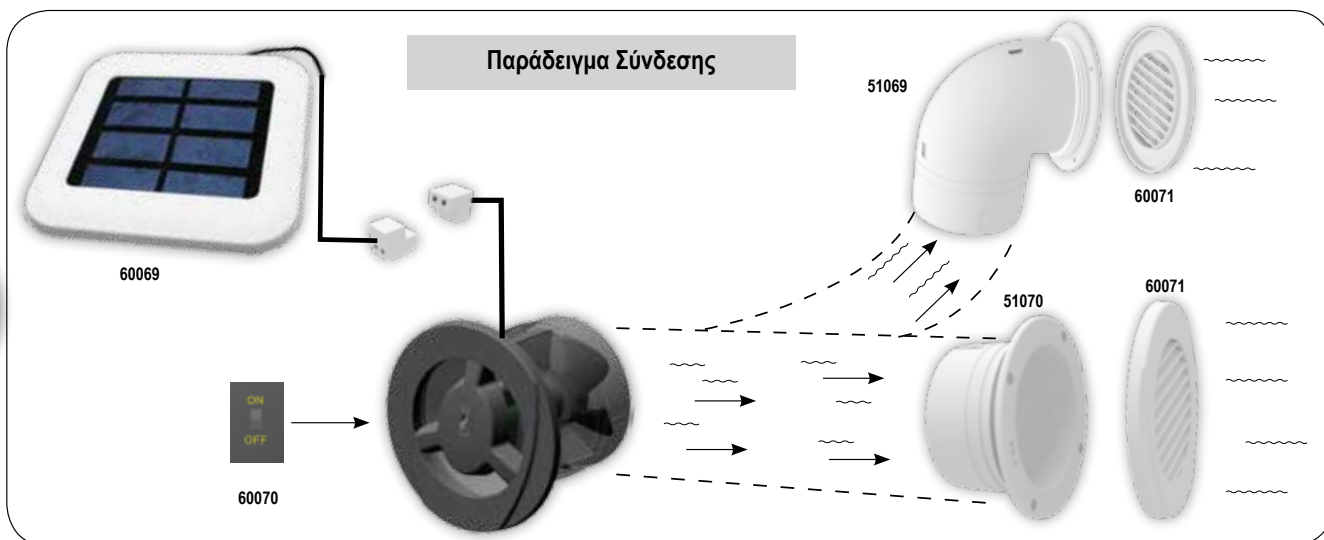

Περσίδες "EVO"

Οι περσίδες "EVO" ανακυκλώνουν τον αέρα στο εσωτερικό του σκάφους σας, μειώνουν τα επίπεδα της υγρασίας και περιορίζουν τη συγκέντρωση διοξειδίου του άνθρακα. Η υγιεινή ατμόσφαιρά είναι ευχάριστη για το πλήρωμα και επιμηκύνει τη διάρκεια ζωής των ηλεκτρικών συσκευών. Οι περσίδες "EVO" 70231 και 70235 κατασκευάζονται από πολυπροπυλένιο και οι 70234 και 70238 κατασκευάζονται από ABS, διατίθενται σε ορθογώνιο και τετράγωνο σχήμα. Συνδυάστε τις με τον σύνδεσμο 70239 για καλύτερη απόδοση.



Κωδικός	Διαστάσεις (mm)	Υλικό	Χρώμα
70235	91.5x91.5x16.5	Πολυπροπυλένιο	Λευκό
70238		ABS	Χρώμιο

Κωδικός	Διαστάσεις (mm)	Υλικό	Χρώμα
70231	183x91x5x16.5	Πολυπροπυλένιο	Λευκό
70234		ABS	Χρώμιο



Σύνδεσμος "EVO"

Ο σύνδεσμος "EVO" προστίθεται στο πίσω μέρος των περσίδων για την προστασία του μπουλιμέ του σκάφους σας. Ο ειδικός σχεδιασμός του συνδέσμου επιτυγχάνει τον περιορισμό της εισροής νερού κατά τα ταξίδια σας σε υψηλά μπουφόρ. Ο σύνδεσμος "EVO" κατασκευάζεται από πολυπροπυλένιο και διατίθεται σε λευκό χρώμα.



Κωδικός	Διαστάσεις (mm)	Υλικό	Χρώμα
70239	80 x 80 x 65	Πολυπροπυλένιο	Λευκό



Αεραγωγός “24 hours”

Οι αεραγωγοί “24 hours” είναι απολύτως αυτόνομοι και σας καλύπτουν ενεργειακά για τις ηλιόλουστες και μουντές μέρες του χρόνου. Λειτουργούν με ηλιακή ενέργεια και με μπαταρίες ανάλογα με τις ανάγκες σας. Στο εσωτερικό τους περιλαμβάνεται δυναμικό στρόφιλο το οποίο επιτρέπει την εισροή αέρα κινούμενο δεξιόστροφα και την εκροή αέρα κινούμενο αριστερόστροφα. Ο χρήστης ρυθμίζει τον τρόπο λειτουργίας των αεραγωγών μέσω ενός on/off διακόπτη. Οι αεραγωγοί “24 hours” ανανεώνουν τον αέρα στο εσωτερικό του σκάφους σας και απορροφούν την υγρασία. Παράλληλα, όταν το νερό μπαίνει στους αεραγωγούς ειδικά σφαιρίδια στο εσωτερικό τους κλείνουν τις διόδους του αέρα και επιτυγχάνεται πλήρης στεγανοποίηση. Οι αεραγωγοί “24hours” κατασκευάζονται από λευκό πλαστικό. Ο αεραγωγός 99689 περιλαμβάνει ανοξείδωτο κάλυμμα.

Μπαταρία

Επαναφορτιζόμενη μπαταρία η οποία φορτίζεται από τον ηλιακό συλλέκτη. Λειτουργεί με διακόπτη on/off.



Ηλεκτρονική Πλακέτα

Ηλεκτρονική πλακέτα με τρία κουμπιά ρύθμισης για την ενεργοποίηση του ηλιακού συλλέκτη, για τη λειτουργία του αεραγωγού με μπαταρία και για την αλλαγή περιστροφής του ανεμιστήρα, από δεξιόστροφη σε αριστερόστροφη.

Φωτοβολταϊκό

Αξιοποίηση της ηλιακής ενέργειας. Λειτουργεί με διακόπτη on/off.

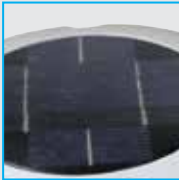

Στεγανότητα

Το νερό ωθεί τα ειδικά σφαιρίδια στο εσωτερικό του αεραγωγού να μετακινηθούν προς τα επάνω και να κλείσουν τις διόδους του αέρα, για να διασφαλιστεί απόλυτη στεγανότητα.



Κωδικός	Διάμετρος (cm)	Περιοχή Κοπής (cm)	Κάλυμμα
99688	20	9,5	Λευκό
99689			Inox Plated

Αεραγωγός, Ηλιακός

Οι ηλιακοί αεραγωγοί ανανεώνουν τον αέρα μηχανικά αξιοποιώντας την ηλιακή ενέργεια. Το φωτοβολταϊκό στο επάνω μέρος του αεραγωγού ενεργοποιεί τον ανεμιστήρα στο εσωτερικό του και επιτυγχάνει υψηλής απόδοσης εξαερισμό. Ειδικά σφαιρίδια ωθούμενα από τα κύματα ή τη βροχή κλείνουν στιγμιαία τις διόδους του αεραγωγού και εμποδίζουν την είσοδο του νερού στο εσωτερικό του σκάφους σας. Επίσης διαθέτουν δύο κουμπιά ρύθμισης για την ενεργοποίηση του ηλιακού συλλέκτη, αλλά και για την αλλαγή περιστροφής του ανεμιστήρα, από δεξιόστροφη σε αριστερόστροφη. Οι αεραγωγοί κατασκευάζονται από λευκό πλαστικό. Ο αεραγωγός 98681 περιλαμβάνει ανοξείδωτο κάλυμμα.

Φωτοβολταϊκό

Αξιοποίηση της ηλιακής ενέργειας. Λειτουργεί με διακόπτη on/off.

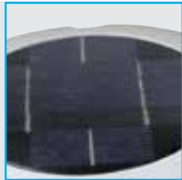

Στεγανότητα

Το νερό ωθεί τα ειδικά σφαιρίδια στο εσωτερικό του αεραγωγού να μετακινηθούν προς τα επάνω και να κλείσουν τις διόδους του αέρα, για να διασφαλιστεί απόλυτη στεγανότητα.



Κωδικός	Διάμετρος (cm)	Περιοχή Κοπής (cm)	Κάλυμμα
98680	20	9,5	Λευκό
98681			Inox Plated

Υδραυλικά & Εξαιρισμός



Αεραγωγός Καμπίνας

Οι αεραγωγοί καμπίνας ανανεώνουν τον αέρα στο εσωτερικό του σκάφους σας όταν είναι ανοιχτοί. Ειδικά, σφαιρίδια ωθούμενα από τα κύματα ή τη βροχή κλείνουν στιγμιαία τις διόδους του αεραγωγού και εμποδίζουν την είσοδο του νερού στο εσωτερικό του σκάφους σας. Οι αεραγωγοί καμπίνας κατασκευάζονται από πλαστικό και διατίθενται σε χρώμα λευκό. Ο αεραγωγός 98621 περιλαμβάνει ανοξείδωτο κάλυμμα.

Στεγανότητα

Το νερό ωθεί τα ειδικά σφαιρίδια στο εσωτερικό του αεραγωγού να μετακινηθούν προς τα επάνω και να κλείσουν τις διόδους του αέρα, για να διασφαλιστεί απόλυτη στεγανότητα.



Κωδικός	Διάμετρος (cm)	Περιοχή Κοπής (cm)	Κάλυμμα
70158	20	9,5	Λευκό
98621			Inox Plated



Αεραγωγός, Inox 316

Ανοίγει και κλείνει.

Κωδικός	Διάμετρος (mm)	Πάχος (mm)
99808	125	0,8



Περσίδα, Inox 316

Κωδικός	Διάμετρος (mm)	Πάχος (mm)
99810	102	0,8
99809	126	



Περσίδες

Κατασκευασμένες από ανθεκτικό υλικό ABS, είναι σίγουρο ότι αυτές οι περσίδες θα μείνουν στο σκάφος σας για πάντα. Μπορείτε να διαλέξετε την κατάλληλη για το σκάφος σας ανάμεσα σε δύο μεγέθη, με διαστάσεις 115mm x 127,5mm και 90mm x 255mm αντίστοιχα. Η εγκατάστασή τους είναι πολύ εύκολη καθώς είναι σχεδιασμένες να στερεώνονται με τέσσερις βίδες.



Κωδικός	01685	01686
Χρώμα	Λευκό	
Διαστάσεις (cm)	11,5X12,7	9X25,5

Περσίδες & Αεραγωγοί



Περσίδα, Inox

Κωδικός	Μήκος (mm)	Πλάτος (mm)	Ύψος (mm)
99067	325	76	27
99068	525		



Περσίδα, Inox

Κωδικός	Μήκος (mm)	Πλάτος (mm)	Ύψος (mm)
99062	205	112	27
99066	325		



Κάλυμμα Αεραγωγού, Inox 304

Κωδικός	Μήκος (mm)	Πλάτος (mm)	Ύψος (mm)
99061	132	117	53
99060	150	145	57
99059	175	170	72

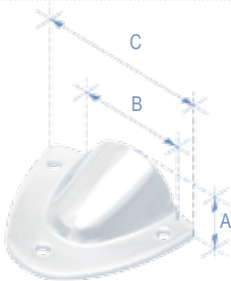

Κάλυμμα Αποροής, Inox 316

Επιφάνεια: Ε.Ρ*. Σώμα: Σφυρίλατο

Κωδικός	92790	92789
A(mm)	11	16
B(mm)	27	50
C(mm)	42,2	62,50

*Ε.Ρ. : Επιφάνεια γυαλισμένη με τη χρήση ηλεκτρικού ρεύματος



Περσίδα, Inox 316

Κωδικός	Μήκος (mm)	Πλάτος (mm)	Πάχος (mm)
99063	127	115	0,8
99064	230		
99065	228	127	

Υδραυλικά & Εξαιρισμός

Εξαιρισμός Καταστρώματος

Κωδικός	99695	99696	99697	99698
Εσωτ. Διάμετρος (mm)	77	95	77	95
Διαστάσεις (mm)	165x140x80	200x155x120	120x100x225	140x140x225



Υδραυλικά Φίλτρα

Φίλτρο Νερού με Ανοξείδωτη Σίτα

Πλαστικό σώμα με ακρυλικό διαφανές καπάκι



Κωδικός	Διάμετρος Εισροή/Εκροή	Τύπος Εισόδου/Εξόδου	Τύπος Σίτας
99755	Ø 19mm (3/4")	Λάστιχο	Αραιή
99756	Ø 12mm (1/2")	Λάστιχο	Αραιή
99757	Ø 12mm (1/2")	Σωλήνα	Πυκνή



Φίλτρο Νερού με Σίτα

PP σώμα και σίτα με ακρυλικό διαφανές καπάκι

Κωδικός	Διάμετρος Εισροή/Εκροή	Διαστάσεις (mm)	Τύπος Εισόδου/Εξόδου	Χωρητικότητα (L)
99758	Ø 12mm (1/2")	142x135	Λάστιχο	0,5
99759	Ø 16mm (5/8")		Λάστιχο	
99760	Ø 19mm (3/4")		Λάστιχο	
99761	Ø 25mm (1")	192,5x179	Λάστιχο	1,5
99762	Ø 32mm (1 1/4")		Λάστιχο	
99763	Ø 38mm (1 1/2")		Λάστιχο	

Αποστραγγιστής με Γρίλια



Χαρακτηριστικά:
 - Πολυαμίδιο ανθεκτικό στους κραδασμούς
 - Διαστάσεις: 120 x 80
 - Οβάλ
 - Μαύρο

Κωδικός | 16712



Αποστραγγιστής, Πλαστικός

Χαρακτηριστικά:
 - Για σωλήνες με Ø 18/20/24
 - Σχήμα ορθογώνιο
 - Οριζόντια έξοδος
 - Μαύρος
 - Διαστάσεις: 145 x 60 x 38 mm

Κωδικός	Χρώμα	Σωλήνας Ø (mm)	Output	Σχήμα	Διαστάσεις (mm)
13942	Μαύρο	18/20/24	Οριζόντιο	Ορθογώνιο	145x60x38

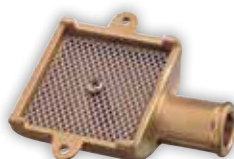
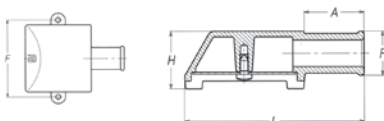

Φίλτρο Σεντίνας, Μπρούτζινο με Inox Σίτα

Κωδικός	Βάρος (gr)	F	L	H	A	P
90293	170	64	82	25	27	20
90294	400	89	110	30	30	25



Ηλεκτρικός Εξοπλισμός



Από την πιο απλή έως την πιο σύνθετη ηλεκτρολογική εγκατάσταση σε ένα σκάφος, θα πρέπει να γίνεται σωστή μελέτη ώστε η κάθε σύνδεση να προσφέρει αποδοτικότητα, αλλά και ασφάλεια. Είναι σημαντικό να αξιοποιούνται οι ανανεώσιμες πηγές ενέργειας με φωτοβολταϊκά πάνελ για τη συντήρηση και τη φόρτιση των μπαταριών. Μπορείτε εύκολα να χρησιμοποιήσετε AquaLED πλαφονιέρες με χαμηλότερη κατανάλωση και δυνατότερο φωτισμό!

Στα MARINA Stores θα βρείτε προϊόντα κορυφαίας ποιότητας για οποιαδήποτε ανάγκη σας στο σκάφος, έτσι ώστε κάθε ταξίδι να σας χαρίζει μοναδικές στιγμές χαλάρωσης και ηρεμίας, είτε βρίσκεστε αγκυροβολημένοι σε κάποια μαρίνα, είτε αρόδου στην μέση του αγαπημένου σας κόλπου.

Φανοί Ναυσιπλοΐας LED	314-322	Κλέμες, Τερματικά & Διακλαδωτήρες	339
Φανοί Ναυσιπλοΐας Standard	322-330	Διακόπτες	339-340
Φανοί Πολλαπλών Χρήσεων LED	331-333	Ρευματολήπτες & Πρίζες	340-342
Προβολείς	333	Φωτοβολταϊκά	342-343
Φακοί	333	Μετατροπείς Ρεύματος	343
Ναυτιλιακά Καλώδια Ρεύματος & Αξεσουάρ	334	Αξεσουάρ Μπαταριών	344-345
Ακροδέκτες Καλωδίων	334-335	Ναυτιλιακά Ηχεία & Μεγάφωνα	346
Πίνακες Ελέγχου & Αξεσουάρ	335-338	Ανταλλακτικές Λάμπες & Λυχνίες	346-347
Ασφάλειες & Ασφαλειοθήκες	338-339		

new



MICRO LED Φανός Εφίστιος

Σύμφωνα με τον COLREG 72 όλοι οι περιβλεπτοι φανοί πρέπει να τοποθετούνται ψηλότερα από τους πλευρικούς, έτσι ώστε να είναι ευκολότερο από τα παραπλέοντα σκάφη να υπολογίσουν τη θέση τους, σε σχέση με τη δική σας θέση και την κατεύθυνση. Επιπλέον, αν τοποθετηθούν χαμηλά, μπορεί να κρυφτούν από επιβαίνοντα ή από κάποιο αντικείμενο. Η σειρά περιβλεπτων φανών περιλαμβάνει αναδιπλούμενους και πρίζας και γενικότερα καλύπτει όλες τις ανάγκες. Μπορεί να χρησιμοποιηθεί σε ιστιοφόρα μήκους κάτω των 12μ. σαν λευκός περιβλεπτος, εφίστιος φανός.

Υλικό:Κατασκευάζονται από ανοδιωμένο αλουμίνιο και κρύσταλλα πολυκάρμπων.

Κέλυφος: Διατίθενται σε δύο χρωματισμούς, γκρι και μαύρο.

Απόσταση ορατότητας: 1nm.:12/24V & 0.25W

Εγκατάσταση: Οι περιβλεπτοι φανοί τοποθετούνται με βίδες και πάντα ψηλότερα από τους πλευρικούς φανούς. Ανάλογα το μοντέλο, μπορείτε να προσαρμόσετε το ύψος τους. Διατίθενται σε δύο διαφορετικά μήκη: 25cm και 60cm.

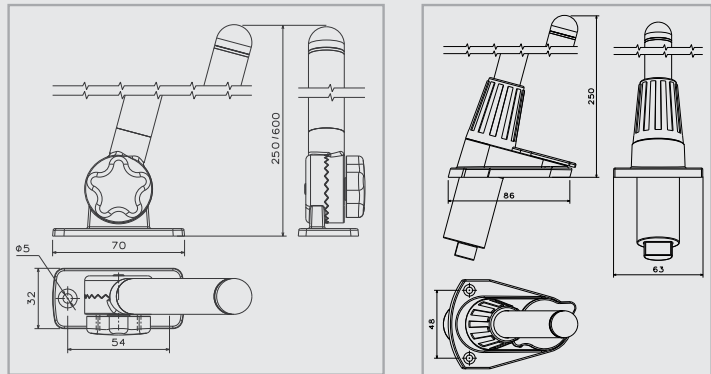

MICRO LED

Κωδικός	74364	74363	74366	74365	74382	74381	74384	74383
Βάση	Αναδιπλούμενος		Πρίζας		Αναδιπλούμενος		Πρίζας	
Μήκος (cm)	25	60	25	60	25	60	25	60
Κέλυφος	Γκρι				Μαύρο			

Ηλεκτρικός Εξοπλισμός

Για σκάφη μήκους μέχρι και 12m



MICRO LED

new

MICRO LED 12 Φανοί Πλευρικοί, Πράσινος & Κόκκινος, 112,5°, Κάθετος & Χωνευτός, Σετ

Η σειρά LALIZAS MICRO LED περιλαμβάνει τους πιο μικρούς αλλά με υψηλή φωτεινότητα φανούς ναυσιπλοΐας για να σας κρατούν ασφαλή όταν βρίσκεστε με το σκάφος σας στο νερό. Έχουν κομμό σχεδιασμό και η εγκατάστασή τους είναι εύκολη με μία μόνο τρύπα και με σιλικόνη ή βίδες (ανάλογως τον κωδικό). Λόγω του μεγέθους τους, αλλά και του έξυπνου σχεδιασμού τους, οι συγκεκριμένοι φανοί αφήνουν το πιο μικρό «αποτύπωμα» που θα μπορούσε να αφήσει κάποιο φως ναυσιπλοΐας πάνω στο σκάφος. Το κέλυφος τους βγαίνει σε 3 χρώματα (λευκό, μαύρο και σε χρώμα χρωμίου).

- Πλευρικοί φανοί, με κάθετη και χωνευτή τοποθέτηση
- Μοντέρνος σχεδιασμός
- Αδιάβροχοι
- Δεν διαβρώνονται
- Μη μαγνητικοί
- Με εύκολη εγκατάσταση
- CE πιστοποίηση

Χαρακτηριστικά:

- Υλικό: Λευκό ASA κέλυφος & άθραυστοι PC φακοί
- Εμβέλεια ορατότητας (Δεξιά πλευρά – Αριστερή πλευρά): 1 nm
- Κατανάλωση ενέργειας: 0.25 W, σε 12/24 V
- Συμπεριλαμβάνονται στη συσκευασία:
- Αυτοκόλλητη EVA φλάντζα & Καλώδιο μήκους 150 mm & *Βίδες-DIN7982 ST2 9x13 (*για εγκατάσταση με τρύπες).

Κέλυφος Λευκό Μαύρο Χρώμιο

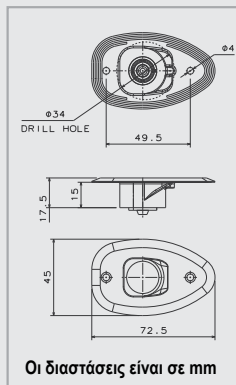

Οι διαστάσεις είναι σε mm



Κωδικός	74357	74359	74361
Βάση	χωρίς τρύπες (με σιλικόνη)		
Κέλυφος	Λευκό	Μαύρο	Χρώμιο

Κωδικός	74358	74360	74362
Βάση	με τρύπες (βίδες)		
Κέλυφος	Λευκό	Μαύρο	Χρώμιο

Εγκατάσταση:

Οι φανοί ναυσιπλοΐας της σειράς MICRO LED έχουν μοναδικό σχεδιασμό. Μπορούν να εγκατασταθούν στην πλώρη του σκάφους με μόνο μια τρύπα και με σιλικόνη ή βίδες (ανάλογως τον κωδικό που θα επιλέξετε), χωρίς να αφήνουν αιχμηρές προεξοχές, «τραυματίζοντας» το σκάφος, και χωρίς να προκαλούν πιθανότητα τραυματισμού.

Σύμφωνα με τους κανονισμούς:
COLREG 72 / MSC 253(83) / IEC 60945:2002 / EN 14744:2005 / ABYC A-16.1997 / IP67 & USCG Approval

Η σειρά φανών ναυσιπλοΐας FOS LED έχει σχεδιαστεί για εξοικονόμηση ενέργειας και προσφέρει αξιοπιστία, αποτελεσματικότητα και ορατότητα στη θάλασσα. Αυτή η σειρά είναι κατάλληλη για σκάφη έως 20m (αναλόγως του κωδικού) για μεγαλύτερη ασφάλεια. Η LED τεχνολογία παρέχει εξαιρετική απόδοση με έως και 80% λιγότερη κατανάλωση ενέργειας σε σύγκριση με τους συμβατικούς λαμπτήρες. Είναι σχεδιασμένοι ώστε να έχουν πλήρη στεγανότητα και έτσι να εξασφαλίζουν ανθεκτικότητα και ασφάλεια.

FOS LED 12 Φανοί Πλευρικοί, Πράσινοι & Κόκκινοι 112,5°, Σετ

- Για σκάφη μήκους μέχρι και 12 m
- Απόσταση ορατότητας: 1 ναυτικό μίλι
- 12-15V DC & 0.5W
- Κόκκινο & πράσινο φως LED
- Κάθετη τοποθέτηση
- Διάρκεια Ζωής: 50.000 ώρες
- Αδιάβροχοι, δεν διαβρώνονται, μη μαγνητικοί
- Βάρος: 65gr/τμχ

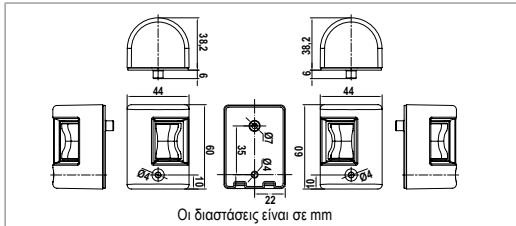

Η συσκευασία περιλαμβάνει:

1. Βίδες DIN7981 / ISO 7049 M3.5x32mm
2. Καλώδιο μήκους 0.6m
3. Αυτοκόλλητο διπλής όψης που μπορεί να χρησιμοποιηθεί ως σχέδιο διάτρησης



Για σκάφη μήκους μέχρι και 12m



71299

71300

Κωδικός	71299	71300
Κέλυφος	Μαύρο	Άσπρο

FOS LED 12 Φανός Κορώνης 135°

- Για σκάφη μήκους μέχρι και 12m
- Απόσταση ορατότητας: 2 ναυτικά μίλια
- 12-15V DC & 0.5W
- Λευκό φως LED
- Κάθετη τοποθέτηση
- Διάρκεια ζωής: 50.000 ώρες
- Αδιάβροχος, δεν διαβρώνεται, μη μαγνητικός
- Βάρος: 65gr/τμχ

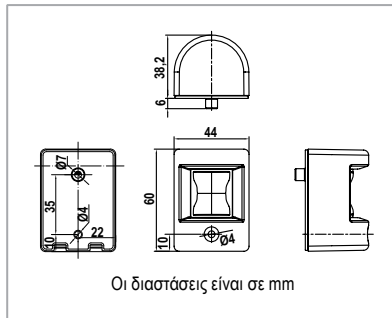

Η συσκευασία περιλαμβάνει:

1. Βίδες DIN7981 / ISO 7049 M3.5x32mm
2. Καλώδιο μήκους 0.6m
3. Αυτοκόλλητο διπλής όψης που μπορεί να χρησιμοποιηθεί ως σχέδιο διάτρησης



71301

71302

Κωδικός	71301	71302
Κέλυφος	Μαύρο	Άσπρο



Ηλεκτρικός Εξοπλισμός

FOS LED 12 Φανός Εφίστιος 225°

- Για σκάφη μήκους μέχρι και 12m
- Απόσταση ορατότητας: 2 ναυτικά μίλια
- 12-15V DC & 1W
- Λευκό φως LED
- Κάθετη τοποθέτηση
- Διάρκεια ζωής: 50.000 ώρες
- Αδιάβροχος, δεν διαβρώνεται, μη μαγνητικός
- Βάρος: 150gr/τμχ

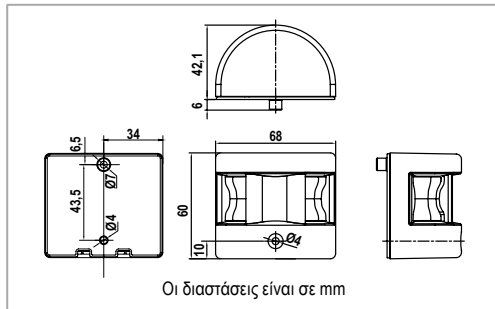

Η συσκευασία περιλαμβάνει:

1. Βίδες DIN7981 / ISO 7049 M3.5x32mm
2. Καλώδιο μήκους 0.6m
3. Αυτοκόλλητο διπλής όψης που μπορεί να χρησιμοποιηθεί ως σχέδιο διάτρησης



71303

71304

Κωδικός	71303	71304
Κέλυφος	Μαύρο	Άσπρο



Συνδυάστε με

Ναυτικά Καλώδια,
Επικασσιτερωμένα
σελίδα 334

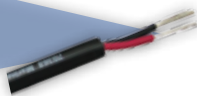

FOS LED 12 Φανός Δίχρωμος

- Για σκάφη μήκους μέχρι και 12m
- Απόσταση ορατότητας: 1 ναυτικό μίλι
- 12-15V DC & 1W
- Κόκκινο & πράσινο φως LED
- Κάθετη τοποθέτηση
- Διάρκεια ζωής: 50.000 ώρες
- Αδιάβροχος, δεν διαβρώνεται, μη μαγνητικός
- Βάρος: 150gr/τμχ

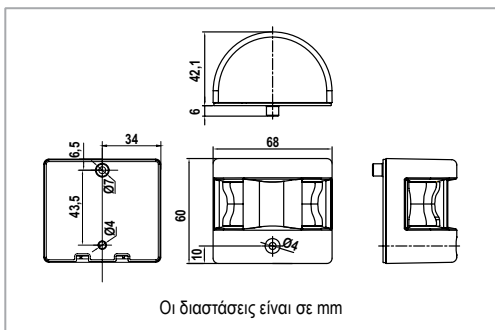

Η συσκευασία περιλαμβάνει:

1. Βίδες DIN7981 / ISO 7049 M3.5x32mm
2. Καλώδιο μήκους 0.6m
3. Αυτοκόλλητο διπλής όψης που μπορεί να χρησιμοποιηθεί ως σχέδιο διάτρησης



71306

71305

Κωδικός	71305	71306
Κέλυφος	Μαύρο	Άσπρο



Για σκάφη μήκους μέχρι και 12m



71315



71316

Κωδικός	71315	71316
Κέλυφος	Μαύρο	Άσπρο

FOS LED 12 Φανοί Πλευρικοί, Πρασ. & Κοκ. 112,5°, Σετ

- Για σκάφη μήκους μέχρι και 12m
- Απόσταση ορατότητας: 1 ναυτικό μίλι
- 12-15V DC & 0.5W
- Κόκκινο & πράσινο φως LED

- Κάθετη & χωνευτή τοποθέτηση
- Διάρκεια ζωής: 50.000 ώρες
- Αδιάβροχοι, δεν διαβρώνονται, μη μαγνητικοί
- Βάρος: 75gr/τμχ



Η συσκευασία περιλαμβάνει:

1. Βίδες DIN7981 / ISO 7049 M3.5x13mm
2. Καλώδιο μήκους 0.6m
3. Αυτοκόλλητο διπλής όψης που μπορεί να χρησιμοποιηθεί ως σχέδιο διάτρησης

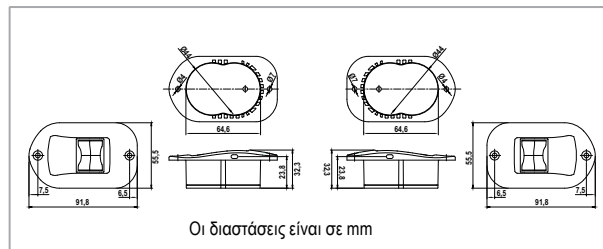

Ηλεκτρικός Εξοπλισμός



71313

Κωδικός	71313	71314
Κέλυφος	Μαύρο	Άσπρο

71314

Η συσκευασία περιλαμβάνει:

1. Βίδες DIN7981 / ISO 7049 M3.5x32mm
2. Καλώδιο μήκους 0.6m
3. Αυτοκόλλητο διπλής όψης που μπορεί να χρησιμοποιηθεί ως σχέδιο διάτρησης

FOS LED 12 Φανοί Πλευρικοί, Πρασ.&Κοκ. 112,5°, Σετ

- Για σκάφη μήκους μέχρι και 12m
- Απόσταση ορατότητας: 1 ναυτικό μίλι
- 12-15V DC & 0.5W
- Κόκκινο & πράσινο φως LED
- Κάθετη τοποθέτηση

- Διάρκεια ζωής: 50.000 ώρες
- Αδιάβροχοι, δεν διαβρώνονται, μη μαγνητικοί
- Βάρος: 60gr/τμχ

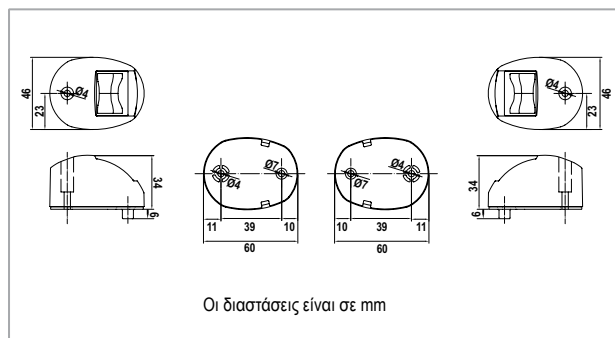

Συνδυάστε με
Ναυτικά Καλώδια,
Επικασσιτερωμένα
σελίδα 334



71317



71318

Κωδικός	71317	71318
Κέλυφος	Μαύρο	Άσπρο

FOS LED 12 Φανοί Πλευρικοί, Πρασ. & Κοκ. 112,5°, Σετ

- Για σκάφη μήκους μέχρι και 12m
- Απόσταση ορατότητας: 1 ναυτικό μίλι
- 12-15V DC & 0.5W
- Κόκκινο & πράσινο φως LED
- Οριζόντια τοποθέτηση
- Διάρκεια ζωής: 50.000 ώρες
- Αδιάβροχοι, δεν διαβρώνονται, μη μαγνητικοί
- Βάρος: 60gr/τμχ

Η συσκευασία περιλαμβάνει:

1. Βίδες DIN7981 / ISO 7049 M3.5x32mm
2. Καλώδιο μήκους 0.6m
3. Αυτοκόλλητο διπλής όψης που μπορεί να χρησιμοποιηθεί ως σχέδιο διάτρησης

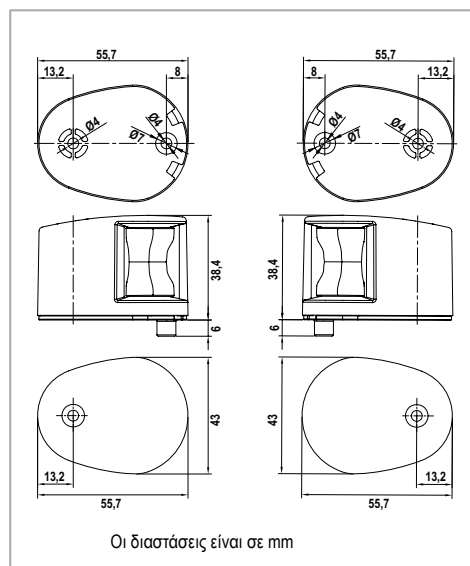

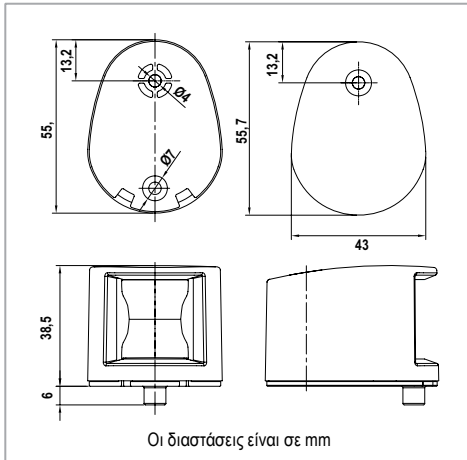

FOS LED 12 Φανός Κορώνης 135°

- Για σκάφη μήκους μέχρι και 12m
- Απόσταση ορατότητας: 2 ναυτικά μίλια
- 12-15V DC & 0.5W
- Λευκό φως LED
- Οριζόντια τοποθέτηση
- Διάρκεια ζωής: 50.000 ώρες
- Αδιάβροχος, δεν διαβρώνεται, μη μαγνητικός
- Βάρος: 55gr/τμχ

Η συσκευασία περιλαμβάνει:

1. Βίδες DIN7981 / ISO 7049 M3.5x32mm
2. Καλώδιο μήκους 0.6m
3. Αυτοκόλλητο διπλής όψης που μπορεί να χρησιμοποιηθεί ως σχέδιο διάτρησης



Κωδικός	71319	71320
Κέλυφος	Μαύρο	Άσπρο

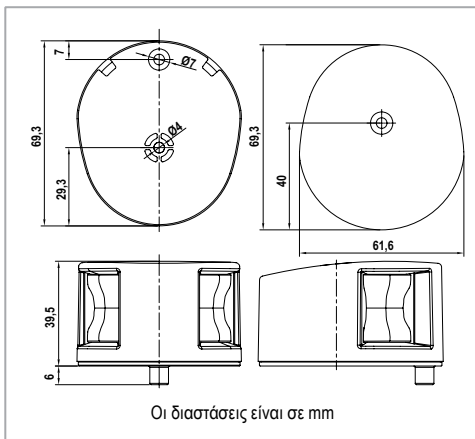

FOS LED 12 Φανός Δίχρωμος

- Για σκάφη μήκους μέχρι και 12m
- Απόσταση ορατότητας: 1 ναυτικό μίλι
- 12-15 V DC & 1W
- Κόκκινο & πράσινο φως LED
- Οριζόντια τοποθέτηση
- Διάρκεια ζωής: 50.000 ώρες
- Αδιάβροχος, δεν διαβρώνεται, μη μαγνητικός
- Βάρος: 90gr/τμχ

Η συσκευασία περιλαμβάνει:

1. Βίδες DIN7981 / ISO 7049 M3.5x32mm
2. Καλώδιο μήκους 0.6m
3. Αυτοκόλλητο διπλής όψης που μπορεί να χρησιμοποιηθεί ως σχέδιο διάτρησης



Κωδικός	71321	71322
Κέλυφος	Μαύρο	Άσπρο

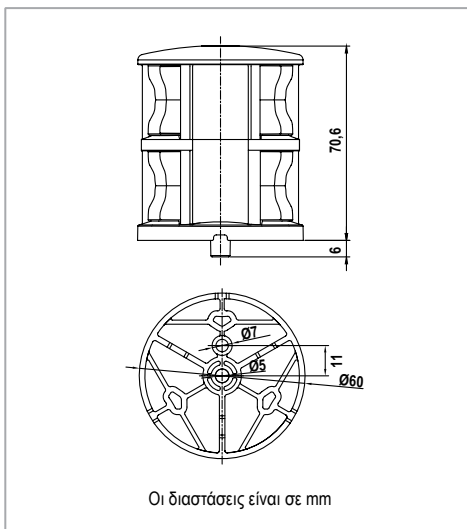

FOS LED 12 Φανός Τρίχρωμος & Αγκυροβολίου

- Για σκάφη μήκους μέχρι και 12m
- Απόσταση ορατότητας: 1+1+2 ναυτικά μίλια & φανός αγκυροβολίου 2 ναυτικά μίλια
- 12-15V DC & 3W
- Κόκκινο, πράσινο & λευκό φως LED
- Οριζόντια τοποθέτηση
- Διάρκεια ζωής: 50.000 ώρες
- Αδιάβροχος, δεν διαβρώνεται, μη μαγνητικός
- Βάρος: 160gr/τμχ

Η συσκευασία περιλαμβάνει:

1. Βίδες DIN7981 / ISO 7049 M4,8x60mm
2. Καλώδιο μήκους 0.6m,
3. Αυτοκόλλητο διπλής όψης που μπορεί να χρησιμοποιηθεί ως σχέδιο διάτρησης



Κωδικός	71311	71312
Κέλυφος	Μαύρο	Άσπρο

Ηλεκτρικός Εξοπλισμός



Για σκάφη μήκους μέχρι και 12m



FOSLED



71309

71310

Κωδικός	71309	71310
Κέλυφος	Μαύρο	Άσπρο

FOS LED 12 Φανός Τρίχρωμος

- Για σκάφη μήκους μέχρι και 12m
- Απόσταση ορατότητας: 1+1+2 ναυτικά μίλια
- 12-15V DC & 1,5W
- Κόκκινο, πράσινο & λευκό φως LED
- Οριζόντια τοποθέτηση
- Διάρκεια ζωής: 50.000 ώρες
- Αδιάβροχος, δεν διαβρώνεται, μη μαγνητικός
- Βάρος: 95gr/τμχ

Η συσκευασία περιλαμβάνει:

1. Βίδες DIN7981 / ISO 7049 M3.5x32mm
2. Καλώδιο μήκους 0.6m
3. Αυτοκόλλητο διπλής όψης που μπορεί να χρησιμοποιηθεί ως σχέδιο διάτρησης

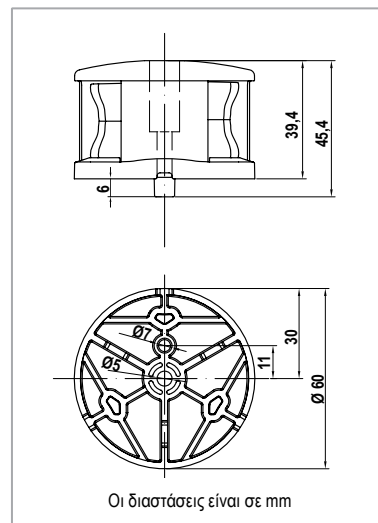

Για σκάφη μήκους μέχρι 20m



FOSLED



71307

71308

Κωδικός	71307	71308
Κέλυφος	Μαύρο	Άσπρο

FOS LED 20 Φανός Περιβλεπτός 360°

- Για σκάφη μήκους μέχρι και 20m
- Απόσταση ορατότητας: 2 ναυτικά μίλια
- 12/24V DC & 1,5W
- Λευκό φως LED
- Οριζόντια τοποθέτηση
- Διάρκεια ζωής: 50.000 ώρες
- Αδιάβροχος, δεν διαβρώνεται, δεν μαγνητίζεται
- Βάρος: 95gr/τμχ

Η συσκευασία περιλαμβάνει:

1. Βίδες DIN7981 / ISO 7049 M3.5x32mm
2. Καλώδιο μήκους 0.6m
3. Αυτοκόλλητο διπλής όψης που μπορεί να χρησιμοποιηθεί ως σχέδιο διάτρησης

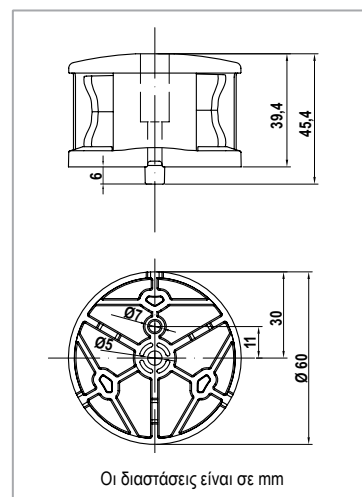

Ηλεκτρικός Εξοπλισμός

Συνδυάστε με
Ναυτικά Καλώδια,
Επικασσιπερωμένα
σελίδα 334

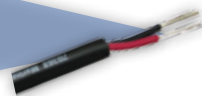

FOS LED 20 Φανός Κορώνης 135°

- Για σκάφη μήκους μέχρι 20m
- Απόσταση ορατότητας: 2 ναυτικά μίλια
- 12/24 V DC & 1.5 W
- Λευκό φως LED

- Κάθετη τοποθέτηση
- Διάρκεια ζωής: 50.000 ώρες
- Αδιάβροχος, δεν διαβρώνεται, δεν μαγνητίζεται
- Βάρος: 165gr/τμχ



71970

71971

Κωδικός	71970	71971
Κέλυφος	Μαύρο	Άσπρο

Η συσκευασία περιλαμβάνει:

1. Βίδες DIN7981 / ISO 7049 M4.2x32mm (2 τμχ ανά προϊόν)
2. Καλώδιο μήκους 1,2m
3. Αυτοκόλλητο διπλής όψης που μπορεί να χρησιμοποιηθεί ως σχέδιο διάτρησης

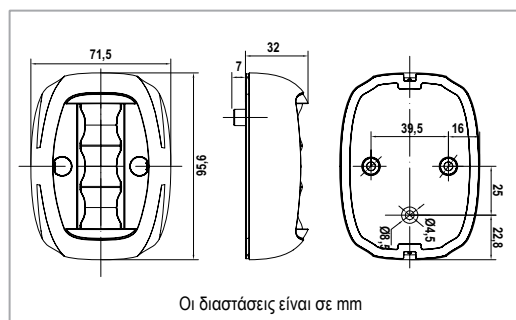

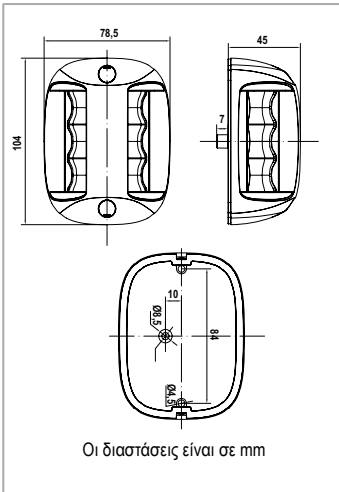

FOS LED 20 Φανός Εφίστιος 225°

- Για σκάφη μήκους μέχρι 20m
- Απόσταση ορατότητας: 2 ναυτικά μίλια
- 12/24V DC & 3W
- Λευκό φως LED
- Κάθετη τοποθέτηση
- Διάρκεια ζωής: 50.000 ώρες
- Αδιάβροχος, δεν διαβρώνεται, δεν μαγνητίζεται
- Βάρος: 235gr/τμχ

Η συσκευασία περιλαμβάνει:

1. Βίδες DIN7981 / ISO 7049 M4.2x32mm (2 τμχ ανά προϊόν)
2. Καλώδιο μήκους 1.2m
3. Αυτοκόλλητο διπλής όψης που μπορεί να χρησιμοποιηθεί ως σχέδιο διάτρησης



Κωδικός	71972	71973
Κέλυφος	Μαύρο	Άσπρο

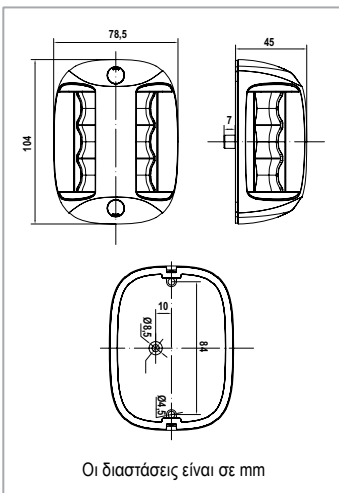

FOS LED 20 Φανός Δίχρωμος

- Για σκάφη μήκους μέχρι 20m
- Απόσταση ορατότητας: 2 ναυτικά μίλια
- 12/24 V DC & 3W
- Κόκκινο & πράσινο φως LED
- Κάθετη τοποθέτηση
- Διάρκεια ζωής: 50.000 ώρες
- Αδιάβροχος, δεν διαβρώνεται, μη μαγνητικός
- Βάρος: 235gr/τμχ

Η συσκευασία περιλαμβάνει:

1. Βίδες DIN7981 / ISO 7049 M4.2x32mm (2 τμχ ανά προϊόν)
2. Καλώδιο μήκους 1,2m
3. Αυτοκόλλητο διπλής όψης που μπορεί να χρησιμοποιηθεί ως σχέδιο διάτρησης

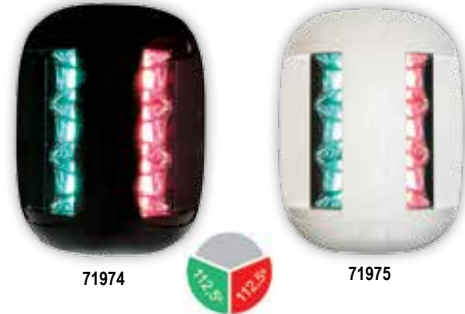

Κωδικός	71974	71975
Κέλυφος	Μαύρο	Άσπρο

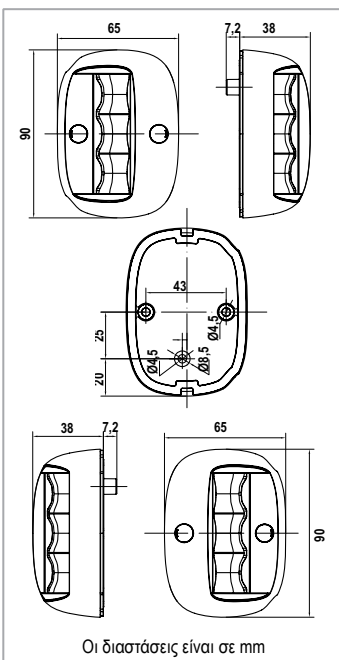

FOS LED 20 Φανοί Πλευρικοί, Πρασ. & Κοκ. 112,5°, Σετ

- Για σκάφη μήκους μέχρι 20m
- Απόσταση ορατότητας: 2 ναυτικά μίλια
- 12/24 V DC & 1.5 W
- Κόκκινο & πράσινο φως LED
- Κάθετη τοποθέτηση
- Διάρκεια ζωής: 50.000 ώρες
- Αδιάβροχοι, δεν διαβρώνονται, μη μαγνητικοί
- Βάρος: 155gr/τμχ

Η συσκευασία περιλαμβάνει:

1. Βίδες DIN7981 / ISO 7049 M4.2x32mm (2 τμχ ανά προϊόν)
2. Καλώδιο μήκους 1,2m
3. Αυτοκόλλητο διπλής όψης που μπορεί να χρησιμοποιηθεί ως σχέδιο διάτρησης



Κωδικός	71968	71969
Κέλυφος	Μαύρο	Άσπρο

Συνδυάστε με
Ναυτικά Καλώδια,
Επικασσιτερωμένα
σελίδα 334



Σύμφωνα με τους κανονισμούς: COLREG 72 / MSC 253(83) / EN 14744:2005

Η σειρά φανών ναυσιπλοΐας **Classic LED** έχει σχεδιαστεί για σκάφη 20μ (αναλόγως του κωδικού). Είναι κατασκευασμένοι από σκληρό polycarbon ABS σταθεροποιημένο, με ηλεκτρικές επαφές από ανοξείδωτο ατσάλι και φλάντζα νιτρίλιου για την παροχή αερόστεγης, μακράς διάρκειας ζωής. Όλα τα CLASSIC LED παρέχονται με λαμπτήρα πυριτίου 12/24V σε σιλικόνη για μέγιστη εξοικονόμηση ενέργειας, προστασία από υγρασία και μεγάλη διάρκεια ζωής 50.000 ωρών.

Για σκάφη μήκους μέχρι και 12m



CLASSIC LED



Συνδυάστε με
Ναυτιλιακά Καλώδια,
Επικασσιτερωμένα
σελίδα 334

CLASSIC LED 12 Φανοί Περιβλεπτοι

Οι περιβλεπτοι φανοί είναι βιδωτής τοποθέτησης στον ιστό, όσο το δυνατόν ψηλότερα, και συνδέονται με το κεντρικό ή βοηθητικό κύκλωμα.



72164



72167



- Για σκάφη μέχρι και 12m
- Απόσταση ορατότητας: 2 ναυτικά μίλια
- 12/24V DC & 2W
- Λευκό LED φως ή τρίχρωμος
- Οριζόντιας τοποθέτησης
- Αδιάβροχοι, δεν διαβρώνονται, μη μαγνητικοί

Κωδικός	72164	72167
Περιγραφή	Λευκός	Τρίχρωμος
Κέλυφος	Μαύρο	

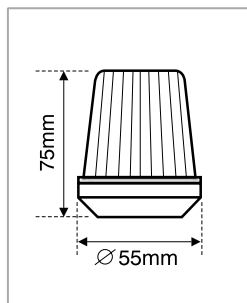

CLASSIC LED 12
Λάμπα (BA15S) για
Περιβλεπτους Φανούς
12/24V

Κωδικός | 72182

CLASSIC LED 12 Φανός Πλευρικός - Κορώνης - Εφίστιος - Δίχρωμος

Ηλεκτρικός Εξοπλισμός



72168



72169



72170



72171



72172



- Για σκάφη μέχρι και 12 μ.
- Απόσταση ορατότητας:
- Πλευρικοί - Δίχρωμοι: 1 ναυτικό μίλι
- Κορώνης - Εφίστιος: 2 ναυτικά μίλια
- 12/24V DC & 2W
- Κάθετης τοποθέτησης
- Αδιάβροχοι, δεν διαβρώνονται, μη μαγνητικοί

Κωδικός	72168	72169	72170	72171	72172
Περιγραφή	Πλευρ. Πράσιν. 112,5°	Πλευρ. Κοκκιν. 112,5°	Κορώνης 135°	Εφίστιος 225°	Δίχρωμος 225°
Κέλυφος	Μαύρο				

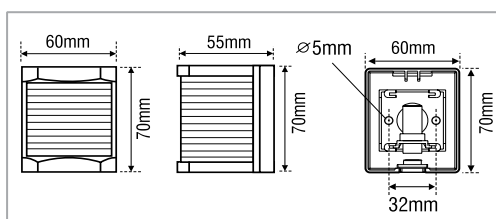

CLASSIC LED 12
Λάμπα Kit, 12/24V

Κωδικός | 72183

Για σκάφη μήκους μέχρι και 20m



CLASSIC LED



72176



72173



CLASSIC LED 20 Φανός Περιβλεπτος

- Για σκάφη μέχρι και 20m
- Απόσταση ορατότητας: 2 ναυτικά μίλια
- 12/24V DC & 4W
- Οριζόντιας τοποθέτησης
- Αδιάβροχοι, δεν διαβρώνεται, μη μαγνητικοί

Κωδικός	72176	72173
Περιγραφή	Περιβλ. Λευκός 360°	Τρίχρωμος 360°
Κέλυφος	Μαύρο	

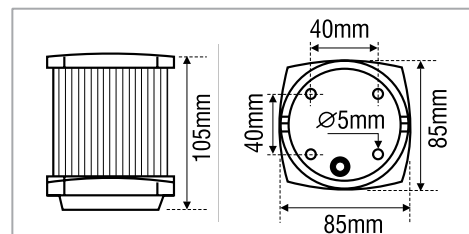

CLASSIC LED 20 Λάμπα
(BAY15D), 12/24V

Κωδικός | 72184

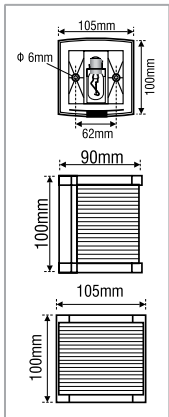

CLASSIC LED 20 Φανοί Πλευρικοί - Κορώνης - Εφίστιος - Δίχρωμος



CLASSIC LED 20 Λάμπα (BAY15D), 12/24V

Κωδικός | 72184

Κωδικός	72177	72178	72179	72180	72181
Περιγραφή	Πλευρ. Πράσινος 112,5°	Πλευρ. Κόκκινος 112,5°	Κορώνης 135°	Εφίστιος 225°	Δίχρωμος 225°
Κέλυφος	Μαύρο				

- Για σκάφη μέχρι και 20m
- Απόσταση ορατότητας:
- Πλευρικοί - Δίχρωμοι: 2 ναυτικά μίλια
- Κορώνης: 2 ναυτικά μίλια
- Εφίστιος: 3 ναυτικά μίλια
- 12/24V DC & 4W
- Κάθετης τοποθέτησης
- Αδιάβροχοι, δεν διαβρώνονται, μη μαγνητικοί

CLASSIC LED 20 Φανός Περιβλεπτός & Τρίχρωμος

Ο περιβλεπτός (λευκός) και τρίχρωμος φανός ναυσιπλοΐας διαθέτει θήκη λαμπτήρων, απλοποιημένη εγκατάσταση καλωδίωσης και διπλή κατασκευή. Πρόκειται για ένα συμπαγές προϊόν με προστασία από την ηλεκτρόλυση, ευκολότερη και αποτελεσματικότερη ηλεκτρική σύνδεση.

- Για σκάφη μέχρι και 20m
- Απόσταση ορατότητας:
- Περιβλεπτός: 2 ναυτικά μίλια
- Τρίχρωμος: 2 ναυτικά μίλια
- 12/24V DC & 4W/ κάθε λάμπα
- Οριζόντια τοποθέτηση
- Αδιάβροχος, δεν διαβρώνεται, μη μαγνητικός

Για να αλλάξετε την λάμπα ακολουθήστε τις οδηγίες που συνοδεύουν τις εικόνες.



Ξεβιδώστε το κέλυφος, γυρνώντας το αντίθετα από τη φορά του ρολογιού



Τραβήξτε το κέλυφος και αλλάξτε τις λάμπες που χρειάζεται



Βάλτε το κέλυφος, συνδυάζοντας σωστά τις ασφάλειες στις ειδικές εσοχές και γυρίστε το σύμφωνα με τη φορά του ρολογιού

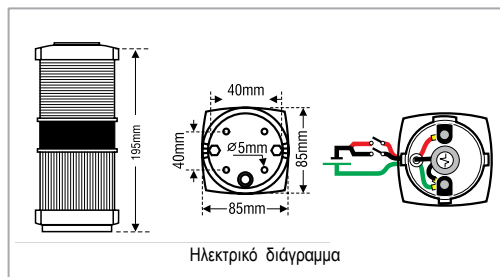

CLASSIC LED 20 Λάμπα (BAY15D), 12/24V



Κωδικός | 72189

Κωδικός | 72184

Ηλεκτρικός Εξοπλισμός



LED KITS

Αναβαθμίστε τους CLASSIC 12 & 20 Φανούς Ναυσιπλοΐας



CLASSIC LED 12 Λάμπα (BA15S) για Περιβλεπτούς Φανούς, 12/24V

Κωδικός | 72182

LED IT UP



Φανός Περιβλεπτός, Λευκός 360°

Κωδικός | 30111



Φανός Περιβλεπτός, Τρίχρωμος 360°

Κωδικός | 30114

CLASSIC LED

LED KITS

Αναβαθμίστε τους CLASSIC 12 & 20 Φανούς Ναυσιπλοΐας



LED IT UP

CLASSIC LED 12
Λάμπα Kit, 12/24V

Κωδικός | 72183

CLASSIC 12 Φανοί Ναυσιπλοΐας



Φανός Πλευρικός, Πράσινος 112,5°

Κωδικός | 30091



Φανός Πλευρικός, Κόκκινος 112,5°

Κωδικός | 30092



Φανός Κορώνης 135°

Κωδικός | 30093



Φανός Εφίστιος 225°

Κωδικός | 30094



Φανός Δίχρωμος 225°

Κωδικός | 30095

CLASSIC 20 Φανοί Ναυσιπλοΐας



LED IT UP

CLASSIC LED 20
Λάμπα (BAY15D), 12/24V

Κωδικός | 72184



Φανός Πλευρικός, Πράσινος 112,5°

Κωδικός | 30501



Φανός Πλευρικός, Κόκκινος 112,5°

Κωδικός | 30502



Φανός Περιβλεπτος, Λευκός 360°

Κωδικός | 30523



Φανός Περιβλεπτος & Τρίχρωμος 360°

Κωδικός | 30415



Φανός Κορώνης 135°

Κωδικός | 30503



Φανός Εφίστιος 225°

Κωδικός | 30504



Φανός Δίχρωμος 225°

Κωδικός | 30505



Φανός Εφίστιος 225°

Κωδικός | 30404

Ηλεκτρικός Εξοπλισμός

Flexy
Emergency
NavLights

- 3NM ορατότητα
- 12 ώρες αυτονομία
- Γρήγορη εγκατάσταση
- Αδιάβροχα

Κατάλληλοι για ιστιοφόρα, βάρκες, φουσκωτά σκάφη, καγιάκ, σηματοδότες καταδύσεων

LALIZAS FLEXY EMERGENCY
Φανοί Ναυσιπλοΐας Σετ 3 τεμάχια



Κωδικός | 72663



Βεντούζα Στήριξης για LALIZAS FLEXY EMERGENCY

Κωδικός | 72665

Φανοί Ναυσιπλοΐας Standard



EMERGENCY Φανοί Ναυσιπλοΐας

Οι αδιάβροχοι φανοί ναυσιπλοΐας EMERGENCY είναι ιδανικοί για χρήση σε μικρά σκάφη, φουσκωτά σκάφη, καγιάκ. Μπορούν, επίσης, να χρησιμοποιηθούν ως φωτισμός έκτακτης ανάγκης σε μεγαλύτερα σκάφη. Όλα τα φορητά φώτα έκτακτης ανάγκης μπορούν να χρησιμοποιηθούν όταν τα συμβατικά φώτα δεν είναι κατάλληλα για το σκάφος ή όταν δεν λειτουργούν. Διατίθενται με εξωτερικούς ανακλαστήρες φωτισμού. Λειτουργούν με αλκαλικές μπαταρίες (δεν περιλαμβάνονται), με διάρκεια συνεχόμενης χρήσης περίπου 9 ωρών.

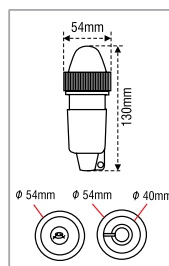

Κωδικός	30001	30002	30003	30010
Περιγραφή	Πράσινο	Κόκκινο	Λευκό	Σετ



Λάμπα σε blister 1,1 V/0,33 W, E10, C6U

Κωδικός | 30640



Λάμπα 1,1 V/0,33 W, E10, C6U

Κωδικός | 00453



Pole Light

Σύμφωνα με τον COLREG 72 όλοι οι περιβλεπτοι φανοί πρέπει να τοποθετούνται ψηλότερα από τους πλευρικούς, έτσι ώστε να είναι ευκολότερο από τα παραπλέοντα σκάφη να υπολογίσουν τη θέση τους, σε σχέση με τη δική σας θέση και την κατεύθυνση. Επιπλέον, αν τοποθετηθούν χαμηλά, μπορεί να κρυφτούν από επιβαίνοντα ή από κάποιο αντικείμενο. Η σειρά περιβλεπτών φανών περιλαμβάνει τηλεσκοπικούς, αναδιπλούμενους και γενικότερα καλύπτει όλες τις ανάγκες. Μπορεί να χρησιμοποιηθεί σε ιστιοφόρα μήκους κάτω των 20μ. (τρίχρωμος) ή σε μηχανοκίνητα σκάφη μήκους μικρότερου από 12μ. (λευκό), αντί μικρών περιβλεπτών φανών. **Υλικό:** Κατασκευάζονται από ανοξείδωτο ατσάλι 304 για θαλάσσια χρήση και κρύσταλλα πολυκαρμπον. **Κέλυφος:** Διατίθενται σε μαύρο και άσπρο. **Εγκατάσταση:** Οι περιβλεπτοι φανοί τοποθετούνται με βίδες και πάντα ψηλότερα από τους πλευρικούς φανούς. Ανάλογα το μοντέλο, μπορείτε να προσαρμόσετε το ύψος τους. Διατίθενται σε πέντε διαφορετικά μήκη από 23cm έως 130cm. **Εμβέλεια ορατότητας:** 2nm **Λαμπτήρας (περιλαμβάνεται):** 12V / 10W.

Φανοί Εφίστιοι με μαύρο κέλυφος

Κέλυφος	Τηλεσκοπικός		Πρίζας		Αναδιπλούμενος	
Βάση						
Μήκος	54 cm	54 cm	105 cm	130 cm	23 cm	64 cm
Κωδικός	30143	30163	30243	30263	30173	30153

Φανοί Εφίστιοι, Τρίχρωμοι με μαύρο περίβλημα

Κέλυφος	Πρίζας		Αναδιπλούμενος	
Βάση				
Μήκος	54 cm	23 cm	64 cm	
Κωδικός	30234	30214	30204	

Φανοί Εφίστιοι με άσπρο περίβλημα

Κέλυφος	Τηλεσκοπικός		Πρίζας		Αναδιπλούμενος	
Βάση						
Μήκος	54 cm	54 cm	105 cm	130 cm	23 cm	64 cm
Κωδικός	30273	30293	30333	30353	30763	30283

Φανός Εφίστιος, Τρίχρωμος με άσπρο περίβλημα

Κέλυφος	Πρίζας		Αναδιπλούμενος	
Βάση				
Μήκος	54 cm	23 cm	64 cm	
Κωδικός	30324	30784	30774	

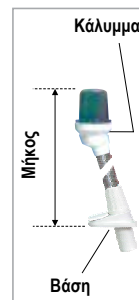
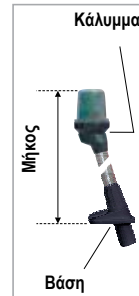

Ηλεκτρικός Εξοπλισμός



Λάμπα σε blister 12V/10W, BA15S, C2R

Κωδικός | 30630



Λαμπάκι LED, 12V, T18 BA15S, Ψυχρό Λευκό - 18 LEDs

Κωδικός | 71228



Λάμπα 12V/10W BA15S, C2R

Κωδικός | 00420



CLASSIC LED 12 Λάμπα (BA15S) για Περιβλεπτούς Φανούς, 12/24V DC

Κωδικός | 72182

Βάση Φανού Πρίζας

Κωδικός	31020	31030
Χρώμα	Μαύρο	Άσπρο



Για σκάφη μήκους μέχρι και 7m



FAROS 7

Η σειρά φανών ναυσιπλοΐας FAROS 7 περιλαμβάνει φανούς πλευρικούς, εφίστιο και κορώνης, ιδανικούς για μηχανοκίνητα σκάφη μέχρι 7μ. Είναι αδιάβροχοι, μη μαγνητικοί και δεν διαβρώνονται. **Υλικό:** Κατασκευασμένοι από κέλυφος με μίγματα ινών από νάιλον και κρύσταλλο από plexiglass (PMMA). **Κέλυφος:** Διατίθεται σε μαύρο χρώμα. **Στεγανότητα:** Νιτριλίου. **Εγκατάσταση:** Κάθετη & οριζόντια. Τοποθετούνται στις επιφάνειες με πρίζες τοίχου. Οι φανοί ναυσιπλοΐας με βύσμα τοίχου έχουν το πλεονέκτημα ότι είναι πολύ πιο εύκολο να τοποθετηθούν καθώς χρειάζεται να ανοιχτεί μόνο μια τρύπα. Αυτή η γκάμα είναι εφοδιασμένη με κολλητική ταινία διπλής όψης και φλάντζα, η οποία, κολλώντας την στην επιφάνεια, γνωρίζετε ακριβώς πού πρέπει να ανοιχτεί η τρύπα και η φλάντζα είναι ήδη στη σωστή θέση. **Εμβέλεια ορατότητας:** Πλευρικοί - Δίχρωμοι: 1nm / Κορώνης - Εφίστιος: 2nm. **Επαφές:** χάλκινες. **Λαμπτήρας** (περιλαμβάνεται): 12V / 5W.



Ηλεκτρικός Εξοπλισμός



Φανός Εφίστιος 225°

Κωδικός	30864
Κέλυφος	Μαύρο



Φανός Δίχρωμος 225°

Κωδικός	30865
Κέλυφος	Μαύρο



Φανός Πλευρικός, Πράσινος 112,5°

Κωδικός	31051
Κέλυφος	Μαύρο



Φανός Πλευρικός, Κόκκινος 112,5°

Κωδικός	31052
Κέλυφος	Μαύρο

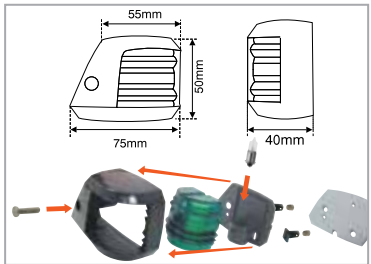

Φανός Πλευρικός, Πράσινος 112,5°

Κωδικός	30861
Κέλυφος	Μαύρο



Φανός Πλευρικός, Κόκκινος 112,5°

Κωδικός	30862
Κέλυφος	Μαύρο

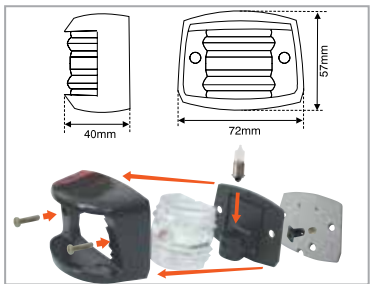

Φανός Κορώνης 135°

Κωδικός	30863
Κέλυφος	Μαύρο



Συνδυάστε με

Ναυτικά Καλώδια,
Επικασσιτερωμένα
σελίδα 334

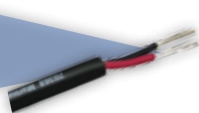

Λάμπα σε blister
12V/5W, BA9S, C2R

Κωδικός | 30940



Λάμπα 12V/5W
BA9S, C2R

Κωδικός | 01184



Λαμπάκι LED, 12V, BA9S,
Ψυχρό Λευκό - 4SMDs
+ 1LED

Κωδικός | 71233



1 Αφαιρέστε το προστατευτικό χαρτί από την αυτοκόλλητη φλάντζα



2 Τοποθετήστε τη φλάντζα στο σημείο που θέλετε να εγκαταστήσετε το φανό. Χρησιμοποιώντας ένα τρυπάνι ανοίξτε τις τρύπες όπως αυτές καθορίζονται στην φλάντζα.



3 Περάστε τα καλώδια από την χαμηλότερη τρύπα και εφαρμόστε τα UPAT του φανού στις πλαινές τρύπες



4 Σφίξτε καλά τις βίδες



MATI 7

Η σειρά φανών ναυσιπλοΐας MATI 7 είναι σχεδιασμένοι για μηχανοκίνητα σκάφη μήκους έως 7μ. Είναι αδιάβροχοι, δεν διαβρώνονται και δεν μαγνητίζονται. **Υλικό:** Κάλυμμα από νάιλον ίνες. **Κέλυφος:** Διατίθεται σε μαύρο, λευκό και χρώμιο. **Στεγανότητα:** Φλάντζα. **Εγκατάσταση:** Οι φανοί MATI 7 χαρακτηρίζονται από το μοναδικό τους σχεδιασμό ο οποίος τους επιτρέπει να τοποθετούνται στο σκάφος, με ασφάλεια αλλά και αισθητική, χωρίς να αφήνουν αιχμηρές προεξοχές «τραυματίζοντας» το σκάφος, και χωρίς να προκαλούν πιθανότητα τραυματισμού. Είναι εφοδιασμένοι με φλάντζα και κολλητική ταινία δύο όψεων, η οποία κολλώντας την στην επιφάνεια σας καθοδηγεί ακριβώς, στο πού να ανοίξετε την τρύπα και η φλάντζα είναι ήδη στη σωστή θέση. **Εμβέλεια ορατότητας:** Πλευρικοί: 1νμ /Κορώνης: 2νμ. **Επαφές:** χάλκινες. **Λαμπτήρας (περιλαμβάνεται):** 12V / 5W.



MATI 7
Φανοί Πλευρικοί - Κορώνης



30841



30842



30843



30851



30852



30853



30921



30922

Φανός Κορώνης 135°

Φανός Πλευρικός, Πράσινος 112,5°

Κωδικός	30841	30851	30921
Κέλυφος	Μαύρο	Άσπρο	Χρώμιο

Φανός Πλευρικός, Κόκκινος 112,5°

Κωδικός	30842	30852	30922
Κέλυφος	Μαύρο	Άσπρο	Χρώμιο

Κωδικός	30843	30853
Κέλυφος	Μαύρο	Άσπρο

Συνδυάστε με
Ναυτικά Καλώδια,
Επικασσιτερωμένα
σελίδα 334

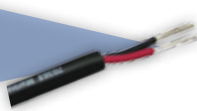

Λάμπα σε blister
12V/5W, BA9S, C2R
Κωδικός | 30940



Λάμπα 12V/5W
BA9S, C2R
Κωδικός | 01184



Λαμπάκι LED, 12V, BA9S,
Ψυχρό Λευκό - 4SMDs + 1LED
Κωδικός | 71233

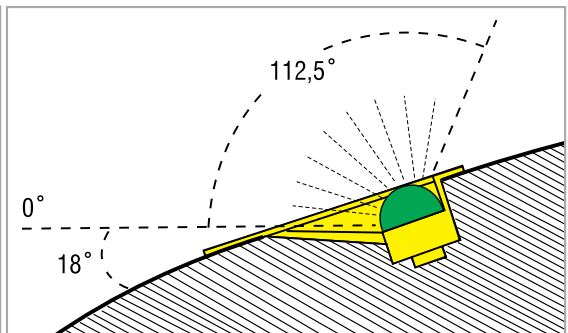
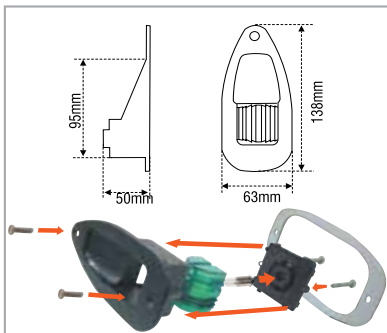
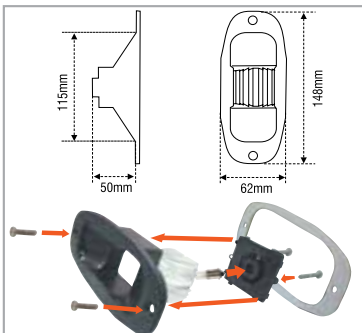

Ηλεκτρικός Εξοπλισμός



Για σκάφη μήκους μέχρι και 7m



POWER 7

Η σειρά φανών ναυσιπλοΐας μηχανοκίνητων σκαφών **POWER 7** είναι σχεδιασμένη για να ακολουθεί τις γραμμές κατασκευής των περισσότερων σκαφών. **Υλικό:** Κρύσταλλα πολυκάρμπον, νάιλον ίνες και ανοξείδωτα εσωτερικά μέρη δημιουργούν ένα ακόμη προϊόν υψηλής ποιότητας. **Κέλυφος:** Διατίθεται σε μαύρο και λευκό. **Εγκατάσταση:** Οι δίχρωμοι και εφίστιοι φανοί διατίθενται σε δύο τύπους: για οριζόντια και κάθετη εγκατάσταση. Τοποθετούνται μέσω της βάσης με δύο ή περισσότερες βίδες. Το στρογγυλό τους σχήμα, τους προστατεύει από τυχόν φθορά από σχοινιά ή άλλα εξαρτήματα. **Εμβέλεια ορατότητας:** Πλευρικοί - Δίχρωμοι: 1nm / Κορώνης - Εφίστιος: 2nm. **Επαφές:** χαλκίνες. Λαμπτήρας (περιλαμβάνεται): 12V / 10W.

POWER 7

Φανοί Πλευρικοί - Δίχρωμοι - Κορώνης - Εφίστιοι - Πλαφονιέρα



30061



30063



30065



30067



30062



30064



30066



30068

Κωδικός	30061	30062	30063	30064	30065	30066	30067	30068
Περιγραφή	Φανός Πλευρικός, Πράσινος 112,5°	Φανός Πλευρικός, Κόκκινος 112,5°	Φανός Κορώνης 135°	Φανός Εφίστιος 225°, Κάθετος	Φανός Δίχρωμος 225°, Κάθετος	Φανός Δίχρωμος 225°, Οριζόντιος	Φανός Εφίστιος 225°, Οριζόντιος	Φανός Ναυσιπλοΐας - Πλαφονιέρα 360°
Κέλυφος					Μαύρο			



30071



30073



30075



30077



30072



30074



30076



30078

Κωδικός	30071	30072	30073	30074	30075	30076	30077	30078
Περιγραφή	Φανός Πλευρικός, Πράσινος 112,5°	Φανός Πλευρικός, Κόκκινος 112,5°	Φανός Κορώνης 135°	Φανός Εφίστιος 225°, Κάθετος	Φανός Δίχρωμος 225°, Κάθετος	Φανός Δίχρωμος 225°, Οριζόντιος	Φανός Εφίστιος 225°, Οριζόντιος	Φανός Ναυσιπλοΐας - Πλαφονιέρα 360°
Κέλυφος					Άσπρο			

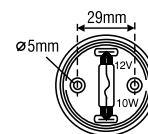
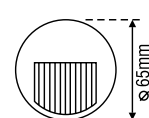
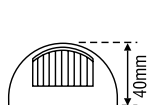
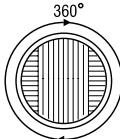
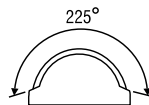
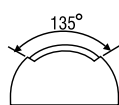
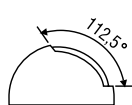

Συνδυάστε με

Ναυτικά Καλώδια, Επικασσιτερωμένα σελίδα 334

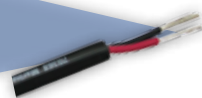

Λάμπα σε blister 12V/10W, SV8.5-8, C8I

Κωδικός | 30610



Λαμπάκι LED, 12V, T11 39mm, Ψυχρό Λευκό - 2x4 LEDs 360°

Κωδικός | 71227



Λάμπα 12V/10W, SV8.5-8, C8I

Κωδικός | 00568



Για σκάφη μήκους μέχρι και 7m



JUNIOR 7

Η σειρά φανών ναυσιπλοΐας JUNIOR 7 είναι σχεδιασμένη για σκάφη μήκους έως 7μ. Οι φανοί είναι αδιάβροχοι, μη μαγνητικοί και δεν διαβρώνονται. Υλικό: Κέλυφος από νάιλον ίνες. Αδιάβροχο πλεξιγκλάς (PMMA). Κέλυφος: Διατίθεται σε μαύρο και λευκό. Στεγανότητα: φλάντζα. Εγκατάσταση: Κάθετη. Είναι πολύ εύκολο στην τοποθέτηση και το μικρό τους μέγεθος τους καθιστά πολύ διακριτικούς, αλλά χωρίς να μειώνεται η αποτελεσματικότητά τους. Αυτή η σειρά φανών είναι εφοδιασμένη με φλάντζα και κολλητική ταινία δύο όψεων, η οποία κολλώντας την πάνω στην επιφάνεια, γνωρίζετε ακριβώς πού να ανοίξετε την τρύπα και η φλάντζα είναι ήδη στη σωστή θέση. Απόσταση ορατότητας: Πλευρικοί - Δίχρωμοι: 1νμ /Κορώνης - Εφίστιος: 2νμ. Επαφές: χάλκινες. Λαμπτήρας (περιλαμβάνεται): 12V / 5W.



**Junior 7
Πλευρικοί - Κορώνης - Εφίστιοι**

30821	30822	30823	30824	30825	30831	30832	30833	30834	30835		
Κωδικός	30821	30822	30823	30824	30825	Κωδικός	30831	30832	30833	30834	30835
Περιγραφή	Φανός Πλευρικός, Πράσινο 112,5°	Φανός Πλευρικός, Κόκκινο 112,5°	Φανός Κορώνης 135°	Φανός Εφίστιος 225°	Φανός Δίχρωμος 225°	Περιγραφή	Φανός Πλευρικός, Πράσινο 112,5°	Φανός Πλευρικός, Κόκκινο 112,5°	Φανός Κορώνης 135°	Φανός Εφίστιος 225°	Φανός Δίχρωμος 225°
Κέλυφος	Μαύρο					Κέλυφος					Άσπρο

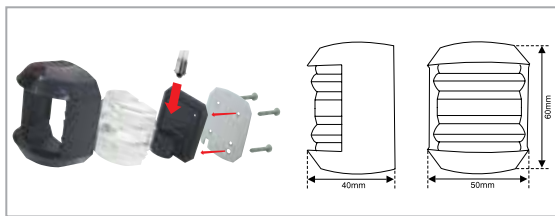

Λάμπα σε blister 12V/5W, BA9S, C2R
Κωδικός | 30940

Λάμπα 12V/5W BA9S, C2R
Κωδικός | 01184

Λαμπτάκι LED, 12V, BA9S, Ψυχρό Λευκό - 4SMDs + 1LED
Κωδικός | 71233

JUNIOR 7 Φανοί Περιβλεπτοι

Αυτοί οι περιβλεπτοι φανοί είναι σχεδιασμένοι για ιστιοπλοϊκά σκάφη μέχρι και 7μ. Διακρίνονται για το μικρό τους μέγεθος, χωρίς να υστερούν στη σχεδίαση και στην αποδοτικότητα, ενώ η βάση τους, επιτρέπει την τέλεια εφαρμογή πάνω στο σκάφος. Η αξιοπιστία και η αντοχή εξασφαλίζονται με τα πρότυπα υψηλής ποιότητας κατασκευής της LALIZAS. **Εμβέλεια ορατότητας:** 2 ναυτικά μίλια. Λαμπτήρας (περιλαμβάνεται): 12V/5W.

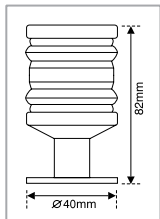

Κωδικός	30803	30804	30813	30814
Χρώμα	Λευκός	Τρίχρωμος	Λευκός	Τρίχρωμος
Κέλυφος	Μαύρο		Άσπρο	



Λάμπα σε blister 12V/5W, BA9S, C2R
Κωδικός | 30940

Λάμπα 12V/5W BA9S, C2R
Κωδικός | 01184

Λαμπτάκι LED, 12V, BA9S, Ψυχρό Λευκό - 4SMDs + 1LED
Κωδικός | 71233

Για σκάφη μήκους μέχρι και 12m

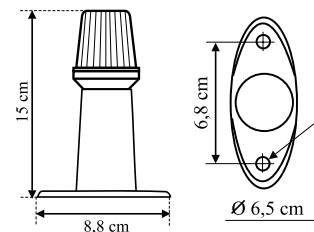

Φανός Περιβλεπτος

Κωδικός	30183	30194	30303	30314
Περιγραφή	Λευκός	Τρίχρωμος	Λευκός	Τρίχρωμος
Βάση	Μαύρη		Άσπρη	



Ηλεκτρικός Εξοπλισμός

Συνδυάστε με
Ναυτιλιακά Καλώδια,
Επικασσιτερωμένα
σελίδα 334

Για σκάφη μήκους μέχρι και 12m



CYCLIC 12

Οι φανοί CYCLIC 12 είναι σχεδιασμένοι για μηχανοκίνητα και ιστιοπλοϊκά σκάφη μήκους έως 12μ. και δίνουν πραγματικά μια νέα εικόνα στο σκάφος. **Υλικό:** Κατασκευάζονται από PA6 προστατευτικό κάλυμμα, κρύσταλλα PMMA (plexiglass), ανοξείδωτες εσωτερικές επαφές και φλάντζα στεγανότητας για μεγαλύτερη διάρκεια ζωής. **Κέλυφος:** Διατίθενται σε μαύρο και άσπρο. Εγκατάσταση: Κάθετη. **Εμβέλεια ορατότητας:** Πλευρικοί - Δίχρωμοι: 1νμ / Κορώνης - Εφίστιος: 2νμ. **Επαφές:** χάλκινες. **Λαμπτήρας** (περιλαμβάνεται): 12V / 10W.

Cyclic 12 Πλευρικοί - Δίχρωμοι - Κορώνης - Εφίστιοι

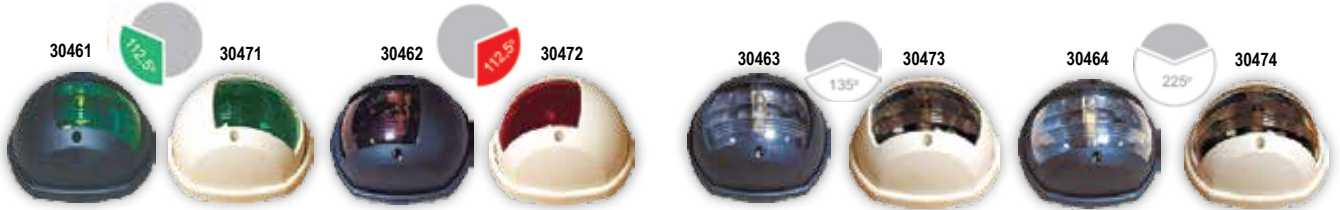

Κωδικός	30461	30462	30463	30464
Περιγραφή	Φανός Πλευρικός, Πράσινος 112,5°	Φανός Πλευρικός, Κόκκινος 112,5°	Φανός Κορώνης 135°	Φανός Εφίστιος 225°
Χρώμα Κέλυφους	Μαύρο			

Κωδικός	30471	30472	30473	30474
Περιγραφή	Φανός Πλευρικός, Πράσινος 112,5°	Φανός Πλευρικός, Κόκκινος 112,5°	Φανός Κορώνης 135°	Φανός Εφίστιος 225°
Χρώμα Κέλυφους	Άσπρο			

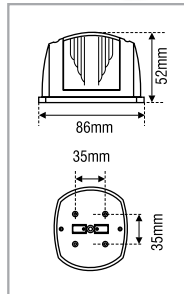

Λαμπάκι LED, 12V, T11 39mm, Ψυχρό Λευκό - 2x4 LEDs 360°

Κωδικός | 71227

Λάμπα 12V/10W, SV8.5-8, C8I

Κωδικός | 00568

Λάμπα σε blister 12V/10W, SV8.5-8, C8I

Κωδικός | 30610

Ηλεκτρικός Εξοπλισμός

Συνδυάστε με
Ναυτιλιακά Καλώδια,
Επικασσιτερωμένα
σελίδα 334



CLASSIC 12 Φανός Συνδυαστικός (Εφίστιος & με Προβολέα 225°)

Κέλυφος: Διατίθεται σε μαύρο χρώμα. Λαμπτήρας εφίστιου (περιλαμβάνεται): 12V/10W.

Λαμπτήρας προβολέα (περιλαμβάνεται): 12V / 20W. Παρέχει επαρκή φωτισμό για οποιαδήποτε εργασία στο σκάφος. Περιλαμβάνει βάση στήριξης ιστού.

Κωδικός	30499
Κέλυφος	Μαύρο

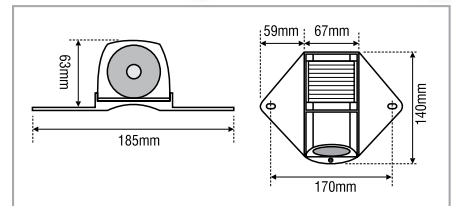

Ανταλλακτικό Λάμπας Φανών Ναυσιπλοΐας



Λάμπα σε blister 12V/10W, SV8.5-8, C8I

Κωδικός | 30600



Λάμπα 12V/10W, SV8.5-8, C8I

Κωδικός | 00386



Λαμπάκι LED, 12V, T11 41mm, Ψυχρό Λευκό - 4 LEDs

Κωδικός | 71234



Λάμπα Αλογόνου, MR16, G5.3, Ψυχρό Λευκό - 10 SMDs

Κωδικός | 02020



Λαμπάκι LED, 12V, MR16, G5.3, Ψυχρό Λευκό - 10 SMDs

Κωδικός | 71225

CLASSIC 12

Οι φανοί ναυσιπλοΐας CLASSIC 12 είναι σχεδιασμένοι και εγκεκριμένοι για σκάφη έως 12μ. Η σειρά περιλαμβάνει περιβλεπτούς, πλευρικούς, δίχρωμους, κορώνης και εφίστιους φανούς. Επίσης, υπάρχουν και τρίχρωμοι φανοί που αποτελούν ένα συνδυασμό περιβλεπτού και πλευρικών φανών. **Υλικό:** Κατασκευασμένοι από ABS-UV προστατευτικό κάλυμμα με άθραυστο ακρυλικό τζάμι. Είναι μη μαγνητικοί, με ανοξείδωτες επαφές και φλάντζες στεγανοποίησης νιτριλίου. **Κέλυφος:** Διατίθενται σε μαύρο και άσπρο χρώμα.



CLASSIC 12 Φανοί Περιβλεπτοί

Εμβέλεια ορατότητας: 2νμ Λαμπτήρας (περιλαμβάνεται): 12V / 10W

Κωδικός	30111	30112	30113	30114	30133
Περιγραφή	Λευκός	Πράσινος	Κόκκινος	Τρίχρωμος	Λευκός
Κέλυφος	Μαύρο				Άσπρο



Λάμπα σε blister 12V/10W, BA15S, C2R

Κωδικός | 30630



Λάμπα 12V/10W, BA15S, C2R

Κωδικός | 00420



Λαμπάκι LED, 12V, T18 BA15S, Ψυχρό Λευκό - 18 LEDs

Κωδικός | 71228



CLASSIC LED 12 Λάμπα (BA15S) για Περιβλεπτούς Φανούς, 12/24V DC

Κωδικός | 72182



Για σκάφη μήκους μέχρι και 12m



CLASSIC 12
Φανοί Πλευρικοί - Δίχρωμοι - Κορώνης - Εφίστιοι

Εμβέλεια ορατότητας: Πλευρικοί-Δίχρωμοι 1nm/ Κορώνης- Εφίστιοι 2nm. **Λαμπτήρας** (περιλαμβάνεται): 12V / 10W

Κωδικός	30091	30092	30093	30094	30095
Περιγραφή	Φανός Πλευρικός, Πράσινος 112,5°	Φανός Πλευρικός, Κόκκινος 112,5°	Φανός Κορώνης 135°	Φανός Εφίστιος 225°	Φανός Δίχρωμος 225°
Κέλυφος	Μαύρο				



Κωδικός	30101	30102	30103	30104	30105
Περιγραφή	Φανός Πλευρικός, Πράσινος 112,5°	Φανός Πλευρικός, Κόκκινος 112,5°	Φανός Κορώνης 135°	Φανός Εφίστιος 225°	Φανός Δίχρωμος 225°
Κέλυφος	Άσπρο				

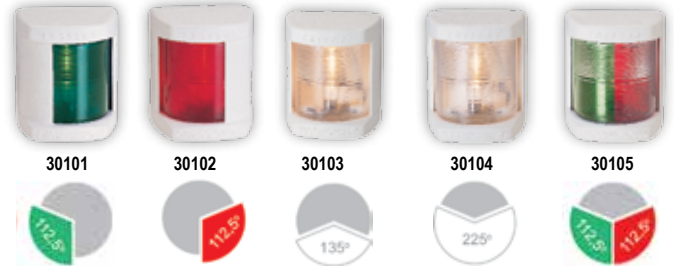

<p>Λάμπα σε blister 12V/10W, SV8.5-8, C8I</p> <p>Κωδικός 30600</p>	<p>Λάμπα 12V/10W, Sv8.5-8, C8I</p> <p>Κωδικός 00386</p>	<p>Λαμπάκι LED, 12V, T11 41mm, Ψυχρό Λευκό- 4 LEDs</p> <p>Κωδικός 71234</p>	<p>CLASSIC LED 12 Λάμπα Kit, 12/24V</p> <p>Κωδικός 72183</p>
---	--	--	---

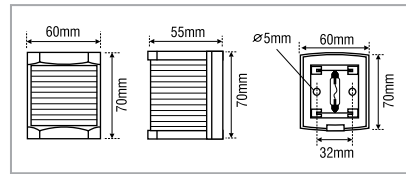

CLASSIC 12 Φανοί Συνδυαστικοί

Η έκδοση του τρίχρωμου φανού (30429/49) περιλαμβάνει λευκό περιβλεπτο φανό και πλευρικούς, ενώ η έκδοση τεσσάρων χρωμάτων (30439/59) συνδυάζει λευκό περιβλεπτο, κορώνης και δίχρωμο φανό. Και τα δύο σετ είναι κατασκευασμένα από ABS-UV προστατευτικό κάλυμμα με άθραυστο ακρυλικό τζάμι, μη μαγνητικές, ανοξείδωτες επαφές και φλάντζες στεγανοποίησης νιτρίλου. Και οι δύο συνδυασμοί, διατίθενται σε μαύρο και άσπρο χρώμα και είναι εύκολοι στην εγκατάσταση.

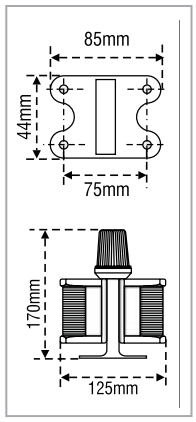

<p>30429</p>	<p>30449</p>	<p>30439</p>	<p>30459</p>
<p>Φανός Συνδυαστικός (Περιβλεπτος & Πλευρικοί, Πρασ.& Κοκ.)</p>		<p>Φανός Συνδυαστικός (Περιβλεπτος & Κορώνης & Δίχρωμος)</p>	
Κωδικός	30429	30439	30459
Κέλυφος	Μαύρο	Μαύρο	Άσπρο

Ανταλλακτικό Λάμπας Φανών Ναυσιπλοΐας

<p>Λάμπα σε blister 12V/10W, SV8.5-8, C8I</p> <p>Κωδικός 30600</p>	<p>Λάμπα 12V/10W, Sv8.5-8, C8I</p> <p>Κωδικός 00386</p>	<p>Λαμπάκι LED, 12V, T11 41mm, Ψυχρό Λευκό- 4 LEDs</p> <p>Κωδικός 71234</p>	<p>CLASSIC LED 12 Λάμπα Kit, 12/24V</p> <p>Κωδικός 72183</p>
---	--	--	---

Ανταλλακτικό Λάμπας Περιβλεπτων Φανών

<p>Λάμπα 12V/10W BA15S, C2R</p> <p>Κωδικός 00420</p>	<p>Λάμπα σε blister 12V/10W, BA15S, C2R</p> <p>Κωδικός 30630</p>	<p>CLASSIC LED 12 Λάμπα (BA15S) για Περιβλεπτους Φανούς, 12/24V DC</p> <p>Κωδικός 72182</p>	<p>Λαμπάκι LED, 12V, T18 BA15S, Ψυχρό Λευκό - 18 LEDs</p> <p>Κωδικός 71228</p>
---	---	--	---

Ηλεκτρικός Εξοπλισμός

Φανοί Ναυσιπλοΐας Standard



Για σκάφη μήκους μέχρι και 20m



CLASSIC 20



30521

30522

30523

Η σειρά φανών ναυσιπλοΐας CLASSIC 20 έχει σχεδιαστεί και εγκριθεί για σκάφη μήκους έως 20 μ. Περιλαμβάνει περιβλεπτούς φανούς: πλευρικούς, κορώνης, εφίστιο και τρίχρωμο φανό. Κατασκευάζονται από έναν συνδυασμό ABS και πολυκαρμπονάτ και κρύσταλλα από ακρυλικό. Έχουν ανοξείδωτες εσωτερικές επαφές και φλάντζα στεγανότητας για μεγαλύτερη διάρκεια ζωής. **Κέλυφος:** Διατίθενται σε μαύρο και άσπρο κέλυφος.

Φανοί Περιβλεπτοί

Εμβέλεια ορατότητας: 2nm Λαμπτήρας (περιλαμβάνεται): 12V / 25W

Κωδικός	30521	30522	30523	30543	30404
Περιγραφή	Φανός Περιβλεπτός, Πράσινος 360°	Φανός Περιβλεπτός, Κόκκινος 360°	Φανός Περιβλεπτός, Λευκός 360°	Φανός Περιβλεπτός, Λευκός 360°	Φανός Περιβλεπτός, Τρίχρωμος 360°
Κέλυφος		Μαύρο		Άσπρο	Μαύρο

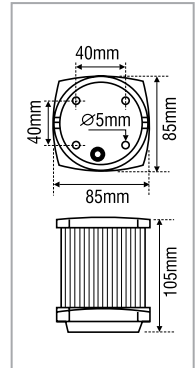

30543



30404



Φανός Περιβλεπτός & Τρίχρωμος 360°

Κέλυφος: Διατίθεται σε μαύρο κέλυφος.
Απόσταση ορατότητας: 2nm.
Τρίχρωμος λαμπτήρας (περιλαμβάνεται): 12V / 25W
Λαμπτήρας αγκυροβολίου (περιλαμβάνεται): 12V / 25W



Κωδικός | 30415

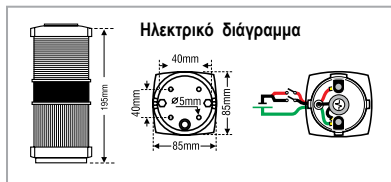

Για να αλλάξετε την λάμπα ακολουθήστε τις οδηγίες που συνοδεύουν τις εικόνες.



Ξεβιδώστε το κέλυφος, γυρνώντας το αντίθετα από τη φορά του ρολογιού



Τραβήξτε το κέλυφος και αλλάξτε τις λάμπες που χρειάζεται



Βάλτε το κέλυφος, συνδυάζοντας σωστά τις ασφάλειες στις ειδικές εσοχές και γυρίστε το σύμφωνα με τη φορά του ρολογιού

Ηλεκτρικός Εξοπλισμός

CLASSIC 20 Φανοί Πλευρικοί - Κορώνης - Εφίστιοι - Δίχρωμοι



30501

30502

30503

30504

30505

Κωδικός	30501	30502	30503	30504	30505
Περιγραφή	Φανός Πλευρικός, Πράσινος 112,5°	Φανός Πλευρικός, Κόκκινος 112,5°	Φανός Κορώνης 135°	Φανός Εφίστιος 225°	Φανός Δίχρωμος 225°
Κέλυφος	Μαύρο				



Κωδικός	30511	30512	30513	30514	30515
Περιγραφή	Φανός Πλευρικός, Πράσινος 112,5°	Φανός Πλευρικός, Κόκκινος 112,5°	Φανός Κορώνης 135°	Φανός Εφίστιος 225°	Φανός Δίχρωμος 225°
Κέλυφος	Άσπρο				



30511

30512

30513

30514

30515

Εμβέλεια ορατότητας: Πλευρικοί - Δίχρωμοι - Κορώνης: 1nm / Εφίστιοι: 3nm
Λαμπτήρας (περιλαμβάνεται): 12V / 25W

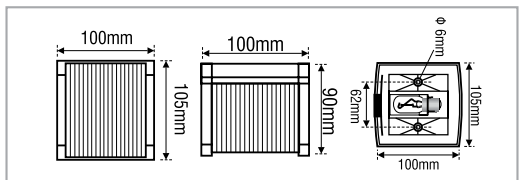

ΑΝΤΑΛΛΑΚΤΙΚΑ ΛΑΜΠΑΣ ΦΑΝΩΝ ΝΑΥΣΙΠΛΟΪΑΣ & ΣΗΜΑΝΣΗΣ ΓΙΑ ΣΚΑΦΗ ΩΣ ΚΑΙ 20m

Για χρήση με 12V



Λάμπα σε blister 12V/25W, Bay15D, C81

Κωδικός | 30570



Λάμπα 12V/25W, BAY15D, C81

Κωδικός | 00438



Λάμπα σε blister 24V/25W, BAY15D, CC81

Κωδικός | 30580



Λάμπα 24V/25W, BAY15D, CC81

Κωδικός | 00439



Λαμπάκι LED, 12V, T25 BAY15D, Ψυχρό Λευκό - 36 LEDs

Κωδικός | 71230



CLASSIC LED 20 Λάμπα (BAY15D), 12/24V

Κωδικός | 72184

new

Αυτόνομος Ηλιακός Ναυτιλιακός Φανός

Nuova Rade



CE
RoHS

Κωδικός | 198137

- Φανός αποσπώμενος από τη βάση του για χειμερινή αποθήκευση, ανάγνωση ή φαγητό στο σκάφος
- Αυτόματη ενεργοποίηση & απενεργοποίηση
- Μπορεί να συνδυαστεί με βάση κεραίας για ρέλια από τη Nuova Rade
- Ιταλικός σχεδιασμός
- Λειτουργία άνω των 10 ωρών
- Ηλιακό πάνελ και επαναφορτιζόμενη μπαταρία 800mAh
- 3 ισχυρές λυχνίες LED προσφέρουν περιβλεπτή φωτεινότητα 1,2 cd (κατάλληλος και για φανός ακυροβολίας)
- Αδιαβροχοποίηση & ανθεκτικότητα στη σκόνη επιπέδου IP65

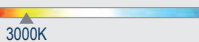
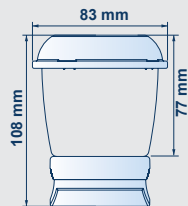

Εύκολη εγκατάσταση
Μόνιμη βάση στήριξης, κατάλληλη για ρέλια σκάφους 19-25 mm

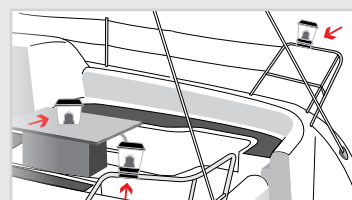

AquaLED

Πλαφονιέρα



Κωδικός | 72396

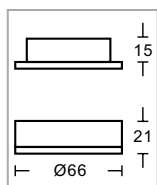

- Κέλφος χρωμίου
 - Ø66mm
 - Θερμό λευκό
- 3000K
- 12 & 24V DC, Multivolt
 - 3W
 - IP20
 - Αυτομειούμενης έντασης
 - Επιφανειακής τοποθέτησης ή χωνευτό

Πλαφονιέρα, Ορθογώνια, με Διακόπτη

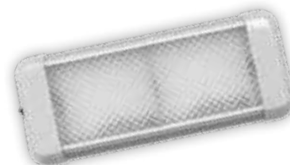

Κωδικός | 72387

RoHS CE

- Κέλφος αλουμινίου
 - 260x100mm
 - Ψυχρό Λευκό
- 5000K
- 12 & 24V DC, Multivolt
 - 9,6W
 - IP20
 - Με διακόπτη



Εύκαμπτο Φωτιστικό

Κωδικός	72390	72391
LED	Λευκό	Κόκκινο

- Σατινέ νίκελ
 - Κεφαλή Ø28x55mm
 - Βραχίονας Ø10x435mm
 - Ουδέτερο λευκό ή κόκκινο
- 4000K
- 12 & 24V DC, Multivolt
 - 1W
 - Με διακόπτη
 - Αυτομειούμενης έντασης

Πλαφονιέρα, με Διακόπτη 3 Θέσεων



- Λευκό κέλφος
 - Ø140mm x 40mm
 - Λευκό ή κόκκινο
- 4000K
- Με διακόπτη 3 θέσεων
 - 12 & 24V DC, Multivolt
 - 0,2W (λευκό) / 1W (κόκκινο)
- Κωδικός | 72407



Πλαφονιέρα, 12 LEDs

- Κέλφος λευκό ή χρωμίο
 - Ø75mm
 - Ουδέτερο λευκό
- 4000K
- 0,4W
 - IP67 (100% στεγανό)
 - Επιφανειακής τοποθέτησης
- 12 & 24V DC, Multivolt

Κωδικός	70672	70673
Κέλφος	Λευκό	Χρώμιο



AquaLED Πλαφονιέρα, Χωνευτή

- Λευκό ή Χρώμιο κέλφος
 - Ø75mm
 - Λευκό
- 4000K
- 1W
 - IP67 (100% στεγανό)
 - Αυτομειούμενης έντασης
 - Χωνευτό
- 12 & 24V DC, Multivolt

Κωδικός	30723	30743
Κέλφος	Λευκό	Χρώμιο



AquaLED Πλαφονιέρα, Στρογγυλή, με Διακόπτη

- Κέλφος λευκό ή χρωμίο
 - Ø 143mm
 - Ουδέτερο λευκό
- 4000K
- 4,8W
 - IP20
 - Με διακόπτη
 - Επιφανειακής τοποθέτησης
- 12 & 24V DC, Multivolt

Κωδικός	72381	72382
Κέλφος	Λευκό	Χρώμιο

Ηλεκτρικός Εξοπλισμός





Φωτιστικό Σήμανσης, Αντιθαμβωτικό

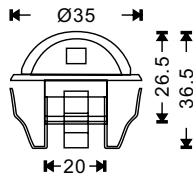

- Επιχρωμωμένο κέλυφος
- Ø 35mm
- Λευκό / μπλε



- 12V DC
- 0,2W
- IP65
- Αυξομειούμενης έντασης

Κωδικός	72394	72395
LED	Λευκό	Μπλε

Φωτιστικό Σήμανσης, Στρογγυλό

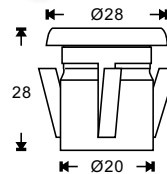

- Inox 316
- Ø 28mm
- Λευκό / μπλε



- 12 & 24V DC Multivolt
- 0,6W
- IP67 (100% στεγανό)
- Αυξομειούμενης έντασης

Κωδικός	72392	72393
LED	Λευκό	Μπλε

Υποβρύχιο Φωτιστικό



- Inox 316
- Ø 94mm
- RGB (κόκκινο/πράσινο/μπλε)



- 12V DC
- 12W
- IP68 (100% στεγανό)
- Επιφανειακής τοποθέτησης
- Λειτουργία με RGB χειριστήριο

Κωδικός | 72398



RF RGB Χειριστήριο για το Υποβρύχιο Φωτιστικό 72398

Κωδικός | 72494

Υποβρύχιο Φωτιστικό



- Inox 316
- Ø 94mm
- Ουδέτερο λευκό



- 12 & 24V DC, Multivolt
- 10W
- IP68 (100% στεγανό)
- Αυξομειούμενης έντασης
- Επιφανειακής τοποθέτησης

Κωδικός | 72397

Ηλεκτρικός Εξοπλισμός

Ταινία, 3m, Στεγανή



- Εύκαμπτο PCB με 60LEDs/m
- 3m/roll x 11mm
- Θερμό λευκό



- 12V DC
- 14.4W/m
- IP67 (100% στεγανό)
- Με 6 καπάκια για τις άκρες
- Επιλογές εγκατάστασης αυξομειούμενης έντασης
- 3M κολλητική ταινία
- Κλιπ & βίδες (περιέχονται 10τμχ)

Κωδικός | 72389

Γραμμικό Φωτιστικό, Στεγανό, 50cm



- Βάση αλουμινίου
- 500x16,8mm
- Ουδέτερο λευκό



- 5,5W
- 12 & 24V DC, Multivolt
- IP67 (100% στεγανό)
- Με διακόπτη
- Αυξομειούμενης έντασης
- Επιφανειακής τοποθέτησης

Κωδικός | 72388

Πλαφονιέρα, Περιστρεφόμενη, 30 LEDs



- Κέλυφος αλουμινίου
- 470x33mm
- Ουδέτερο λευκό



- 12 & 24V DC, Multivolt
- 5,1W
- IP20
- Περιστροφή (180°) με διακόπτη

Κωδικός | 70685

Πλαφονιέρα, Περιστρεφόμενη, 10 LEDs



- Κέλυφος αλουμινίου
- 225x33mm
- Ουδέτερο λευκό



- 12 & 24V DC, Multivolt
- 1,95W
- IP20
- Περιστροφή (180°) με διακόπτη

Κωδικός | 70684

Πλαφονιέρα, LED, με Αισθητήρα Κίνησης & Φωτός



- Υλικό: ABS
- Τύπος λάμπας: 6 LED
- Μπαταρίες: 4AA
- Αυτόματη ενεργοποίηση από αισθητήρα υπέρυθρων
- IP54

Κωδικός | 70016

**Πλαφονιέρα / Φανάρι Τρέιλερ,
25 LEDs, Μαύρο**



- 200x58x30mm
- 12 & 24V DC, Multivolt
- 2,6W
- 187,5 lm
- Αδιάβροχο

Κωδικός | 71236

**Πλαφονιέρα / Φανάρι Τρέιλερ,
4 LEDs, Μαύρο, 2 τυχ**



- 77x36x21mm
- 12 & 24V DC, Multivolt
- 2,6W
- 15 lm
- Αδιάβροχο

Κωδικός | 71237

**Πλαφονιέρα / Φανάρι Τρέιλερ,
12 LEDs, Μαύρο, 2 τυχ**



- 104x60x26mm
- 12 & 24V DC, Multivolt
- 2,6W
- 90 lm
- Αδιάβροχο

Κωδικός | 71235

Προβολείς



Προβολέας

Κωδικός	72383	72384
Κέλυφος	Μαύρο	Λευκό

- Κέλυφος αλουμινίου
- Ø 90mm
- Ψυχρό λευκό
- 6500K
- 12 & 24V DC, Multivolt
- 9W
- 600lm
- IP67 (100% στεγανό)
- SS304 βραχίονας τοποθέτησης



Προβολέας

Κωδικός | 72385



- Λευκό αλουμίνιο
- 66x66mm
- Ψυχρό λευκό
- 6500K
- 12 & 24V DC, Multivolt
- 12W
- 900lm
- IP67 (100% στεγανό)
- SS304 βραχίονας τοποθέτησης



Προβολέας

Κωδικός | 72386

- Λευκό αλουμίνιο
- 145x46mm
- Ψυχρό λευκό
- 6500K
- 12 & 24V DC, Multivolt
- 18W
- 1350lm
- IP67 (100% στεγανό)
- SS304 βραχίονας τοποθέτησης



Προβολέας

Κωδικός | 72380

- Λευκό αλουμίνιο
- Ø 116mm
- Ψυχρό Λευκό
- 6500K
- 12 & 24V DC, Multivolt
- 27W
- 2025lm
- IP67 (100% στεγανό)
- SS304 βραχίονας τοποθέτησης

Φακός



Φακός LED για Life raft



Λειτουργεί με 2 μπαταρίες AA (δεν περιλαμβάνονται)

Κωδικός | 71217

Φακός, 4 LEDs, 2AA



- Υλικό: Καουτσούκ
- Τύπος Λάμπας: 4 LED
- Τάση: DC 3.0V
- Μπαταρίες: 2AA
- Αδιάβροχος

Κωδικός | 70013

Φακός, 5 LEDs, 4AA



- Υλικό: ABS
- Τύπος λάμπας: 5 LED
- Ακτίνα φωτός: 20m
- Μπαταρίες: 4AA
- Αδιάβροχος μέχρι 2m βάθος
- Κατάλληλος για κατάδυση

Κωδικός | 70012

Φανός LED, Φορητός, 4AA



- Υλικό: ABS & PVC
- Τύπος λάμπας: 8 LED
- Διάρκεια ζωής LED: 80.000hrs
- Θέσεις λειτουργίας: 4LED/8LED
- Μπαταρίες: 4AA

Κωδικός | 70015

Φακός Κεφαλής LED, 3AAA



Κωδικός | 31371

- Υλικό: ABS
- Τύπος λάμπας: 8 LED
- Μπαταρίες: 3AAA
- Θέσεις λειτουργίας: 2LED / 4LED / 8LED / OFF
- Αδιαβροχοποίηση
- Διάμετρος: 68mm
- Μέγεθος: 30x77mm
- Βάρος: 95.3gr

Φακός Καπέλου LED, 2 x CR2032



Κωδικός | 70014

- Υλικό: ABS
- Τύπος λάμπας: 5 LED
- Διάρκεια ζωής LED: 100.000hrs
- Θέσεις λειτουργίας: 1LED/3LED/5LED
- Μπαταρίες: 2xCR2032 (λιθίου)



Ηλεκτρικός Εξοπλισμός

Ναυτιλιακά Καλώδια, Επικασσιτερωμένα



Κωδικός	Περιγραφή	Επιφάνεια Διατομής (mm ²)	Θερμοκρασία (°C)	Ολική Διάμετρος (mm)	Χρήσεις
70351	Καλώδιο, Επικασσιτερωμένο, 1x1,5 mm ² , Μαύρο	1,5	≤ 105	3	Εσωτερικός & Εξωτερικός Φωτισμός / Φανοί Ναυσιπλοΐας
70352	Καλώδιο, Επικασσιτερωμένο, 1x1,5 mm ² , Κόκκινο	1,5		3	
70353	Καλώδιο, Επικασσιτερωμένο, 1x2,5 mm ² , Μαύρο	2,5		3,6	
70354	Καλώδιο, Επικασσιτερωμένο, 1x2,5 mm ² , Κόκκινο	2,5		3,6	
70355	Καλώδιο, Επικασσιτερωμένο, 1x6 mm ² , Μαύρο	6		5	Συσκευές Μεσαίου Φορτίου / π.χ. Ψυγείο
70356	Καλώδιο, Επικασσιτερωμένο, 1x6 mm ² , Κόκκινο	6		5	
70359	Καλώδιο, Επικασσιτερωμένο, 1x16 mm ² , Μαύρο	16		10	Συνδέσεις Μπαταρίας / Τροφοδοσία Εργάτη Άγκυρας
70360	Καλώδιο, Επικασσιτερωμένο, 1x16 mm ² , Κόκκινο	16		10	
70361	Καλώδιο, Επικασσιτερωμένο, 1x25 mm ² , Μαύρο	25		11,5	
70362	Καλώδιο, Επικασσιτερωμένο, 1x25 mm ² , Κόκκινο	25		11,5	
70363	Καλώδιο, Επικασσιτερωμένο, 1x35 mm ² , Μαύρο	35		13	
70364	Καλώδιο, Επικασσιτερωμένο, 1x35 mm ² , Κόκκινο	35		13	
70365	Καλώδιο, Επικασσιτερωμένο, 1x50 mm ² , Μαύρο	50		15	
70366	Καλώδιο, Επικασσιτερωμένο, 1x50 mm ² , Κόκκινο	50		15	
70367	Καλώδιο, Επικασσιτερωμένο, 1x70 mm ² , Μαύρο	70		17	
70370	Καλώδιο, Επικασσιτερωμένο, 1x70 mm ² , Κόκκινο	70		17	
70371	Καλώδιο, Επικασσιτερωμένο, 1x95 mm ² , Μαύρο	95		20	Μικρά Φορτία / π.χ. Φωτισμός, Μικρές Αντλίες
70372	Καλώδιο, Επικασσιτερωμένο, 1x95 mm ² , Κόκκινο	95		20	
70368	Καλώδιο, Επικασσιτερωμένο 2x1,5 mm ² , Μαύρο	1,5		7	
70369	Καλώδιο, Επικασσιτερωμένο 2x2,5 mm ² , Black	2,5		9,4	



Έξοδος Καλωδίου, Στεγανή

Κωδικός	Για Καλώδιο (mm)	Διαμ. Βάσης (mm)
99072	6	38
99073	8	38
99595	10	38



Έξοδος Καλωδίου, Εξαγωνη, Στεγανή

Κωδικός	Για Καλώδιο (mm)	Διαμ. Βάσης (mm)
99737	10	50,5
99739	12	38
99736	19	50,5

Ηλεκτρικός Εξοπλισμός

Ακροδέκτες Καλωδίων

Ακροδέκτης, Διπλός (Αρσενικός-Θηλυκός)



Κωδικός	Χρώμα	Για Καλώδιο (mm ²)	Συσκευασία (τμχ)
71240	Κόκκινο	0,25 - 1,5	20
70484	Μπλε	1 - 2,5	20



Συσκευασία



Ακροδέκτης Σωληνάκι

Κωδικός	Χρώμα	Για Καλώδιο (mm ²)	Συσκευασία (τμχ)
70489	Κόκκινο	0,25 - 1,5	30
70490	Μπλε	1 - 2,5	25
70491	Κίτρινο	2,5 - 6	13



Ακροδέκτης Θηλυκός, με Πλήρη Μόνωση

Κωδικός	Χρώμα	Για Καλώδιο (mm ²)	Συσκευασία (τμχ)
70481	Κόκκινο	0,25 - 1,5	20
70482	Μπλε	1 - 2,5	20
70483	Κίτρινο	2,5 - 6	15



Ακροδέκτης Καλωδίου

Κωδικός	Χρώμα	Διάμετρος (mm)	Για Καλώδιο (mm ²)	Συσκευασία (τμχ)
70465	Κόκκινο	4,3	0,25 - 1,5	50
70466		5,3		40
70467		4,3		40
70468	Μπλε	5,3	1 - 2,5	35
70469		6,4		25
70470	Κίτρινο	5,3	2,5 - 6	15
70471		6,4		15



Ακροδέκτης Θηλυκός

Κωδικός	Χρώμα	Για Καλώδιο (mm ²)	Συσκευασία (τμχ)
70475	Κόκκινο	0,25 - 1,5	65
70476	Μπλε	1 - 2,5	45
70477	Κίτρινο	2,5 - 6	25



Ακροδέκτης Κυλινδρικός, Θηλυκός

Κωδικός	Χρώμα	Για Καλώδιο (mm ²)	Συσκευασία (τμχ)
70492	Κόκκινο	0,25 - 1,15	20
70493	Μπλε	1 - 2,5	20
70494	Κίτρινο	2,5 - 6	15



Ακροδέκτης Διχάλου

Κωδικός	Χρώμα	Διάμετρος (mm)	Για Καλώδιο (mm ²)	Συσκευασία (τμχ)
70485	Κόκκινο	4,3	0,25 - 1,5	50
70486	Μπλε	4,3	1 - 2,5	40
70487		5,3		35
70488	Κίτρινο	5,3	2,5 - 6	20



Ακροδέκτης Αρσενικός

Κωδικός	Χρώμα	Για Καλώδιο (mm ²)	Συσκευασία (τμχ)
70478	Κόκκινο	0,25 - 1,5	55
70479	Μπλε	1 - 2,5	45
70480	Κίτρινο	2,5 - 6	25



Ακροδέκτης Κυλινδρικός, Αρσενικός

Κωδικός	Χρώμα	Για Καλώδιο (mm ²)	Συσκευασία (τμχ)
70495	Κόκκινο	0,25 - 1,5	50
70496	Μπλε	1 - 2,5	45
70497	Κίτρινο	2,5 - 6	25



Ακροδέκτης Μύτης

Κωδικός	Χρώμα	Για Καλώδιο (mm ²)	Συσκευασία (τμχ)
70472	Κόκκινο	0,25 - 1,5	40
70473	Μπλε	1 - 2,5	35
70474	Κίτρινο	2,5 - 6	15

Πίνακες Ελέγχου & Αξεσουάρ

Βάση Πίνακα Ελέγχου, με Διακόπτη & Ασφάλεια, Μαύρη



Αυτή η βάση πίνακα ελέγχου απευθύνεται σε μικρού και μεσαίου μεγέθους σκάφη και κατασκευάζεται από σκληρό πλαστικό. Διαθέτει διακόπτες με λαμπάκι LED (31391), το οποίο αποτελεί ένδειξη τροφοδοσίας των συσκευών με ρεύμα. Οι διακόπτες καλύπτονται από πλαστικό, αδιάβροχο κάλυμμα, έτσι ώστε να προστατεύονται από τις υπεριώδεις ακτίνες UV, το νερό και το αλάτι. Επιπλέον, συμπεριλαμβάνονται ασφαλειοθήκες (31392) και ασφάλειες των 6,3Α. Οι ασφαλειοθήκες δέχονται ασφάλειες έως 10Α, ενώ οι ασφάλειες είναι πολυμερούς PTC προκειμένου να διακόπτουν τη ροή του ρεύματος σε περίπτωση βραχυκυκλώματος. Η βάση συνδυάζεται με τα πλαίσια 70581, 70584 & 70587 ανάλογα με την ανάγκη για 3, 6 ή 9 διακόπτες στο σκάφος σας. Διατίθεται με αυτοκόλλητες ετικέτες, οι οποίες προσδιορίζουν τη συσκευή του κάθε διακόπτη.

Επιπλέον χαρακτηριστικά:

- Διακόπτες On-Off
- Για χρήση μόνο σε 12/24V DC
- Μέγιστο φορτίο ανά διακόπτη 10Α
- Οι πίνακες είναι καλωδιωμένοι και έτοιμοι για εγκατάσταση

Κωδικός	Χρώμα	Διακόπτες	Τάση (V)
70578	Μαύρο	3 On-Off	12/24



Ηλεκτρικός Εξοπλισμός

Πλαίσιο Πίνακα Ελέγχου, Μαύρο

Τα πλαίσια πινάκων ελέγχου κατασκευάζονται από ανθεκτικό πλαστικό και συνδυάζονται με τη βάση 70578. Τα πλαίσια δέχονται μια (70581), δύο (70584) ή τρεις (70587) βάσεις πινάκων ελέγχου ανάλογα με τις ανάγκες σας σε διακόπτες (3, 6 ή 9 στη σειρά).

Κωδικός	70581	70584	70587
Περιγραφή	Μόνο	Διπλό	Τριπλό
Χρώμα	Μαύρο		
Μήκος	9,5cm	18,5cm	27cm
Πλάτος	10cm		

Συνδυάστε με
Ναυτιλιακά Καλώδια,
Επικαστερωμένα
σελίδα 334

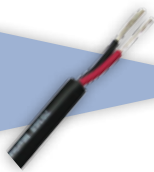

Αυτοκόλλητες Ετικέτες για Πίνακες Ελέγχου, 24 τμχ

Κωδικός | 70589



Διακόπτης Πίνακα Ελέγχου, ON-OFF, 12V/24V

Κωδικός | 31391



Διακόπτης Πίνακα Ελέγχου, MON-OFF, 12V/24V

Κωδικός | 70588



Διακόπτης Αντλίας, Inox 316

Ο Διακόπτης Αντλίας της LALIZAS σας επιτρέπει να λειτουργήσετε την αντλία του σκάφους σας αυτόματα, χειροκίνητα ή ακόμη και να την απενεργοποιήσετε. Είναι αδιάβροχος και φέρει λυχνία ένδειξης λειτουργίας. Κατασκευάζεται από Inox 316 για μεγάλη αντοχή και προστασία κατά της σκουριάς. Διατίθεται σε χρώμα ανθρακί.

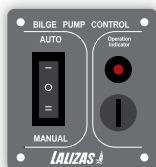

INOX 316

2 YEARS GUARANTEE

Επιπλέον χαρακτηριστικά

- Διακόπτες Auto - Off - Manual
- Για χρήση μόνο σε 12/24V DC. Μέγιστο φορτίο ανά διακόπτη: 15Α
- Πίνακας με ηλεκτροστατική βαφή και προκαλωδιωμένος, έτοιμος προς εγκατάσταση
- Εγγύηση 2 χρόνων

Κωδικός	Διακόπτης	Διαστάσεις (cm)		Χρώμα	Τάση (V)
		Ύψος	Πλάτος		
31301	Auto - Off - Manual	7	6,5	Ανθρακί	12-24

Διακόπτης Εργάτη με Λυχνία, Inox 316, Ανθρακί, 12/24V



Χαρακτηριστικά

- Διακόπτης Mon-Off-Mon
- Για χρήση μόνο σε 12/24V DC. Μέγιστο φορτίο ανά διακόπτη: 15Α
- Πίνακας με ηλεκτροστατική βαφή
- Προκαλωδιωμένος, έτοιμος προς εγκατάσταση
- Εγγύηση 2 χρόνων

Κωδικός	Διακόπτης	Διαστάσεις (cm)		Χρώμα	Τάση (V)
		Ύψος	Πλάτος		
99693	Mon-Off-Mon	7	6,5	Μαύρο	12-24

Πίνακας Ελέγχου "SP Ultra", Inox 316

Οι πίνακες ελέγχου "SP Ultra" της LALIZAS έχουν σχεδιαστεί ειδικά για μικρά και μεσαίου μεγέθους σκάφη, ώστε να έχετε τον απόλυτο έλεγχο ηλεκτρικών συσκευών. Είναι εντελώς στεγανοί, καθώς έχουν ειδικό κάλυμμα στους διακόπτες ώστε να μην περνάει το νερό στο εσωτερικό. Κατασκευάζονται από Inox 316 για μακροζωία και σίγουρη προστασία κατά της σκουριάς. Διατίθενται σε πέντε τύπους, με 3, 4, 6, 9 και 12 διακόπτες ανάλογα με τον αριθμό των συσκευών που επιθυμείτε να συνδέσετε και σε δύο χρώματα (βλ. πίνακα).

Επιπλέον χαρακτηριστικά:

- Διακόπτες On-Off
- Για χρήση μόνο σε 12/24V DC. Μέγιστο φορτίο ανά διακόπτη 10A
- Οι πίνακες χρώματος ανθρακί έχουν ηλεκτροστατική βαφή
- Οι πίνακες είναι προκαλωδιωμένοι και έτοιμοι για εγκατάσταση
- Εγγύηση 3 χρόνων

3
YEARS
GUARANTEE

INOX
316

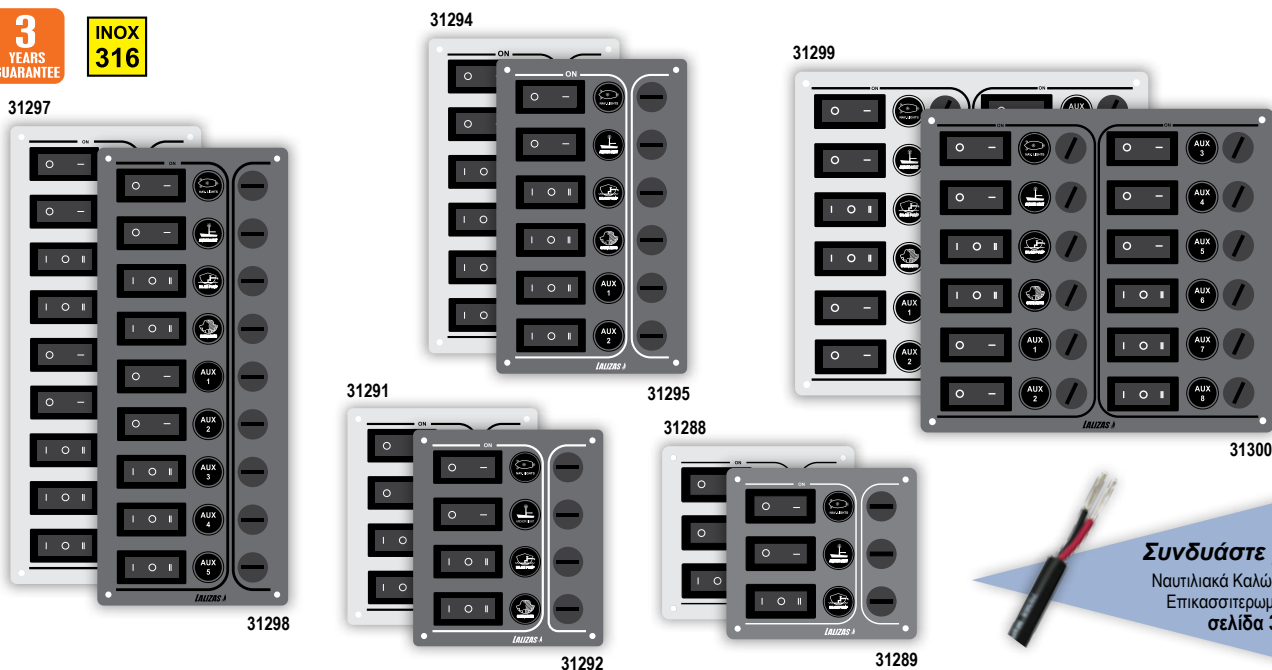

Συνδυάστε με
Ναυτικά Καλώδια,
Επικασσιμεμένα
σελίδα 334

Ηλεκτρικός Εξοπλισμός

Κωδικός	Περιγραφή	Χρώμα	Διακόπτες	Διαστάσεις (cm)		Τάση (V)
				Ύψος	Πλάτος	
31288	"SP3" Ultra	Inox	2 ON-OFF, 1 ON-OFF-MON	9	10	12/24
31289	"SP3" Ultra	Ανθρακί	2 ON-OFF, 1 ON-OFF-MON	9	10	12/24
31291	"SP4" Ultra	Inox	2 ON-OFF, 1 ON-OFF-MON, 1 ON-OFF-ON	11,5	10	12/24
31292	"SP4" Ultra	Ανθρακί	2 ON-OFF, 1 ON-OFF-MON, 1 ON-OFF-ON	11,5	10	12/24
31294	"SP6" Ultra	Inox	2 ON-OFF, 1 ON-OFF-MON, 2 ON-OFF-ON, 1 MON-OFF	16,5	10	12/24
31295	"SP6" Ultra	Ανθρακί	2 ON-OFF, 1 ON-OFF-MON, 2 ON-OFF-ON, 1 MON-OFF	16,5	10	12/24
31297	"SP9" Ultra	Inox	4 ON-OFF, 2 ON-OFF-MON, 2 ON-OFF-ON, 1 MON-OFF	24	10	12/24
31298	"SP9" Ultra	Ανθρακί	4 ON-OFF, 2 ON-OFF-MON, 2 ON-OFF-ON, 1 MON-OFF	24	10	12/24
31299	"SP12" Ultra	Inox	7 ON-OFF, 2 ON-OFF-MON, 2 ON-OFF-ON, 1 MON-OFF	18	16,5	12/24
31300	"SP12" Ultra	Ανθρακί	7 ON-OFF, 2 ON-OFF-MON, 2 ON-OFF-ON, 1 MON-OFF	18	16,5	12/24

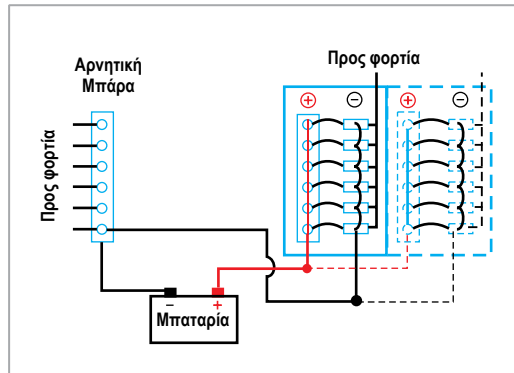

Πίνακας Ελέγχου "SP Economy", Inox 316

Οι πίνακες ελέγχου "SP Economy" της LALIZAS έχουν σχεδιαστεί ειδικά για μικρά και μεσαίου μεγέθους σκάφη, έτσι ώστε να παρέχουν τον απόλυτο έλεγχο των ηλεκτρικών συσκευών. Τόσο οι διακόπτες του πίνακα όσο και οι ασφαλειοθήκες είναι αδιάβροχοι. Κατασκευάζονται από Inox 316 για προστασία και διάρκεια ενάντια στην σκουριά. Διατίθενται με 3 και 6 διακόπτες toggle.

Πίνακας Ελέγχου, 5 Στεγανοί Διακόπτες & Αυτόμ. Ασφάλειες, Inox 316, 12V

- Με ρευματολήπτη
- Inox 316



Κωδικός	Διακόπτες	Διαστάσεις (cm)		Τάση (V)
		Ύψος	Πλάτος	
70990	2 ON-OFF, 1 ON-OFF-MON, 1 ON-OFF-ON, 1 MON-OFF-MON	17	10	12/24

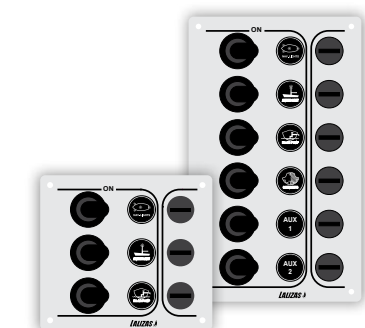

Κωδικός	Περιγραφή	Χρώμα	Διακόπτες	Διαστάσεις (cm)		Τάση (V)
				Ύψος	Πλάτος	
31380	"SP3 Economy"	INOX	2 ON-OFF, 1 ON-OFF-MON	9	10	12/24
31381	"SP6 Economy"	INOX	2 ON-OFF, 1 ON-OFF-MON, 2 ON-OFF-ON, 1 MON-OFF-MON	9	10	12/24



Ασφαλειοθήκη με Ασφάλεια, 10Α, 250V

Κωδικός | 70959



Διακόπτης ON-OFF, 2 Θέσεων, 12V/24V

Κωδικός | 01888



Διακόπτης ON-OFF-ON, 3 Θέσεων, 12V/24V

Κωδικός | 01889



Διακόπτης MON-OFF-MON, 3 Θέσεων, 12V/24V

Κωδικός | 01890



Αυτόματη Θερμική Ασφάλεια, Αδιάβροχη, 10Α

Κωδικός | 31395



Διακόπτης Πίνακα Ελέγχου, ON-OFF, 12V/24V

Κωδικός | 31391



Διακόπτης Πίνακα Ελέγχου, MON-OFF, 12V/24V

Κωδικός | 70588



Διακόπτης Πίνακα Ελέγχου, ON-OFF-ON, 12V/24V

Κωδικός | 70956



Διακόπτης Πίνακα Ελέγχου, ON-OFF-MON, 12V/24V

Κωδικός | 70957

Πίνακες Ελέγχου "SP Offshore", Inox 316

Οι πίνακες ελέγχου "SP Offshore" της LALIZAS έχουν σχεδιαστεί κυρίως για χρήση σε εξωτερικό χώρο, για μικρά και μεσαίου μεγέθους σκάφη. Έχουν στεγανούς διακόπτες με φωτεινή ένδειξη LED που δηλώνει την κατάσταση On/Off και αυτόματες θερμικές ασφάλειες, οι οποίες επαναφέρονται σε οποιοδήποτε βραχυκύκλωμα αποτρέποντας τις αρνητικές επιπτώσεις. Κατασκευάζονται από Inox 316 για προστασία και διάρκεια ενάντια στην σκουριά και είναι ηλεκτροστατικά βαμμένοι σε ανθρακί χρώμα. Διατίθενται με 3 και 6 στεγανούς διακόπτες.

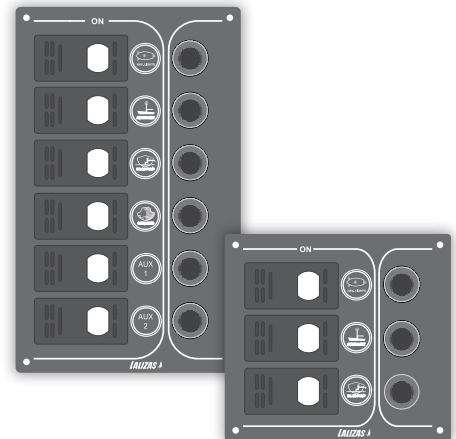

Ηλεκτρικός Εξοπλισμός

Κωδικός	Περιγραφή	Χρώμα	Διακόπτες	Αυτόματες Ασφάλειες	Διαστάσεις (cm)		Τάση (V)
					Ύψος	Πλάτος	
31384	"SP3 Offshore"	Ανθρακί	2 ON-OFF, 1 ON-OFF-MON	3	11	12	12
31385	"SP6 Offshore"	Ανθρακί	2 ON-OFF, 1 ON-OFF-MON, 2 ON-OFF-ON, 1 MON-OFF-MON	6	19,5	12	12



Διακόπτης 15Α, Αδιάβροχος, με LED Φως

Κωδικός	Θέσεις	Διακόπτης
99726	4	ON-OFF
99728	6	ON-OFF-MON
99729	6	MON-OFF-MON
99730	6	ON-OFF-ON



Αυτόματη Θερμική Ασφάλεια, Αδιάβροχη, 10Α

Κωδικός | 31395



Αυτοκόλλητες Ετικέτες Διαφανείς για 99726, 99728-30, Σετ 25 τμχ

Κωδικός | 71208



Αυτοκόλλητες Ετικέτες για Πίνακες Ελέγχου, Σετ 24 τμχ

Ιδανικές για χρήση πάνω στους πίνακες ελέγχου της LALIZAS "SP" και "SP Ultra". Τοποθετούνται εύκολα, είναι ευανάγνωστες και είναι κατασκευασμένες για χρήση για μεγάλο διάστημα. Κάθε σετ περιλαμβάνει 24 τεμάχια.



Κωδικός | 11497

Οδηγίες Τοποθέτησης

Καθαρίστε πρώτα την επιφάνεια με οινόπνευμα. Αφαιρέστε το προστατευτικό κάλυμμα. Κολλήστε το αυτοκόλλητο πιέζοντάς το ελαφρά. Τους χειμερινούς μήνες, συνιστάται να θερμαίνεται το αυτοκόλλητο από την εξωτερική πλευρά (π.χ. με ένα πιστολάκι μαλλιών) πριν από την επικόλληση.

Πίνακας Ελέγχου - Συμβατικός

Οι πίνακες "LPS-4" είναι σχεδιασμένοι με σκοπό να παρέχουν τον απόλυτο έλεγχο του ηλεκτρικού εξοπλισμού σε κάθε σκάφος από ένα συγκεκριμένο σημείο. Κάθε πίνακας περιλαμβάνει τέσσερις διακόπτες, σε διάφορους συνδυασμούς (ON-OFF, ON-OFF-ON, MON-OFF-MON) ενώ μπορεί να συνδυαστεί με επιπλέον πίνακες για την ανάγκη ελέγχου περισσότερων λειτουργιών ταυτόχρονα. Οι φανοί LED και οι ασφάλειες πολυμερούς PTC είναι ορισμένα από τα βασικά χαρακτηριστικά που κάνουν τη διαφορά. Περιλαμβάνουν καλώδια από σιλικόνη και πλαστικό εσωτερικό κάλυμμα, το οποίο στεγανοποιεί πλήρως το ηλεκτρικό και ηλεκτρονικό κύκλωμα. Οι πίνακες "LPS-4" είναι κατασκευασμένοι από ανθεκτικό πλαστικό Nylon 6, ενώ δε χρειάζονται καμία συντήρηση κάτω από κανονικές συνθήκες χρήσεως.

Επιπλέον Χαρακτηριστικά:

- Συμβατικοί διακόπτες με ανθεκτικότητα στις υπεριώδεις ακτίνες UV, στο νερό και στο αλάτι, ενώ προστατεύονται από ένα υψηλής ποιότητας προστατευτικό κάλυμμα από νεοπρένιο
 - Ασφάλειες πολυμερούς PTC οι οποίες σε περίπτωση βραχυκυκλώματος μετατρέπονται σε ανώγυλος υψηλής αντίστασης και διακόπτουν τη ροή του ρεύματος
 - Βίδες στερέωσης του πίνακα οι οποίες δε φαίνονται, έτσι ώστε να μην εμφανίζεται σκουριά
 - Πολλαπλοί συνδυασμοί διακοπών, ON-OFF, ON-OFF-ON, MON-OFF-MON, ανάλογα με το μοντέλο
 - Οι φανοί LED δείχνουν ποιες συσκευές λειτουργούν
- Διατίθενται σε μαύρο χρώμα.



Κωδικός	Περιγραφή	Χρώμα	Διακόπτες	Ασφάλειες	Διαστάσεις (cm)			Τάση (V)
					Ύψος	Πλάτος	Πάχος	
31180	LPS-401	Μαύρο	ON-OFF	Πολυμερούς	10	10	1	12V
			ON-OFF					
			ON-OFF					
31182	LPS-402	Μαύρο	MON-OFF-MON					
			ON-OFF-MON					
			ON-OFF-MON					
31184	LPS-403	Μαύρο	ON-OFF-MON					
			ON-OFF-MON					
			ON-OFF-MON					
31186	LPS-404	Μαύρο	MON-OFF-MON					
			ON-OFF-MON					
			ON-OFF-MON					

Ηλεκτρικός Εξοπλισμός

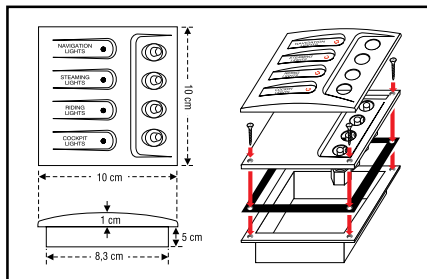

Διακόπτης MON-OFF-MON, 3 Θέσεων

Κωδικός | 01890



Διακόπτης ON-OFF-ON, 3 Θέσεων, 12V/24V

Κωδικός | 01889



Διακόπτης ON-OFF, 2 Θέσεων, 12V/24V

Κωδικός | 01888



Θήκη για Ηλεκτρικό Πίνακα Ελέγχου με Πορτάκι, Άσπρη

Η Nuova Rade Θήκη για Ηλεκτρικό Πίνακα Ελέγχου με Πορτάκι είναι ιδανική για κάθε σκάφος. Με διαστάσεις 275 x 375 x 75 mm και σε άσπρο χρώμα, μπορεί να καλύψει τις ανάγκες σκάφους κάθε μεγέθους και αποτελεί την ιδανική λύση για να αποθηκεύσετε τον ηλεκτρικό πίνακα ελέγχου του σκάφους. Κατασκευάζεται από υψηλής ποιότητας πλαστικό ASA, ανθεκτικό στην UV ακτινοβολία. Είναι ειδικά σχεδιασμένο με αντιολισθητική επιφάνεια και μπορεί να τοποθετηθεί κάθετα. Αυτή η θήκη τοποθετείται με κρυφές βίδες για διακριτή εμφάνιση. Το λάστιχο EPDM παρέχει αντοχή στο νερό. Εγγυάται εύκολο άνοιγμα όταν χρειαστεί.

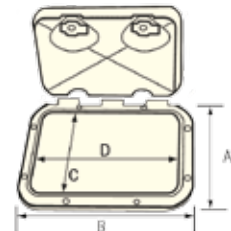

A (mm)	B (mm)	C (mm)	D (mm)	E (mm)	F (mm)	G (mm)
275	375	180	280	75	200	300

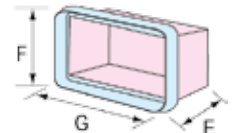

Κωδικός | 196663

Ασφάλειες & Ασφαλειοθήκες

Ασφάλεια για Διακόπτες

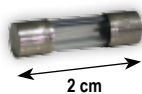

Κωδικός	71005	71006
Amps	10	15
Διαμ. Ø	5 mm	



Ασφαλειοθήκη με Ασφάλεια, 10A, 250V

Κωδικός | 70959



Αυτόματη Θερμική Ασφάλεια, 10A

Κωδικός | 31395

Ασφάλεια, Μαχαιρωτή



Κωδικός	Amps
90742	3
90743	5
90744	10
90745	15
90746	20
90747	25
90748	30



Ασφαλειοθήκη, Αδιάβροχη για Ασφάλεια Μαχαιρωτή, PVC

Κωδικός | 90740

Ασφαλειοθήκη για Ασφάλεια Μαχαιρωτή, από Βακελίτη

Κωδικός | 90741



Ασφαλειοθήκη με Διακλαδωτήρα, 12V, 20A

Κωδικός	Διαστάσεις (cm)	Θέσεις
99745	8,3x7,6	4
99746	8,3x12,5	6
99747	8,3x15	8

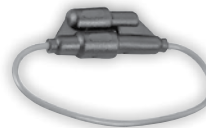

Ασφαλειοθήκη, Αδιάβροχη, Μήκους 203mm

Κωδικός	Ασφάλειες	Amps	Καλώδιο (mm)
99549	2	10	1,3
99550	2	15	1,6

Κλέμες, Τερματικά & Διακλαδωτήρες



Διακλαδωτήρας, Χάλκινος

Κωδικός	Θέσεων	Amp
99748	4	150
99749	5	100
99750	6	150
99751	10	150
99752	12	250
99753	20	150

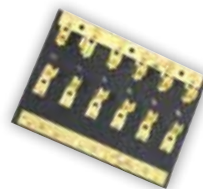

Ασφαλειοθήκη με Διακλαδωτήρα 12V, 20A

Κωδικός	Διαστάσεις (cm)	Θέσεις
99745	8,3x7,6	4
99746	8,3x12,5	6
99747	8,3x15	8



Τερματικό

Κωδικός	Θέσεις
99754	4
99790	6
99791	8



Διπολικό Κουτί Σύνδεσης, Αδιάβροχο

Κωδικός	Επαφές
99733	4
99734	8

Ηλεκτρικός Εξοπλισμός

Διακόπτες



Διακόπτης Πίνακα Ελέγχου, ON-OFF, 12V/24V

Κωδικός | 31391



Διακόπτης Πίνακα Ελέγχου, MON-OFF, 12V/24V

Κωδικός | 70588



Διακόπτης Πίνακα Ελέγχου, ON-OFF-ON, 12V/24V

Κωδικός | 70956



Διακόπτης Πίνακα Ελέγχου, ON-OFF-MON, 12V/24V

Κωδικός | 70957



Διακόπτης, ON-OFF, 2 Θέσεων, 12V/24V

Κωδικός | 01888



Διακόπτης, ON-OFF-ON, 3 θέσεων

Κωδικός | 01889



Διακόπτης, MON-OFF-MON, 3 Θέσεων, 12V/24V

Κωδικός | 01890



Διακόπτης, ON-OFF-MON, 3 Θέσεων, 12V/24V

Κωδικός | 70958

Διακόπτες

Διακόπτης 15A, Αδιάβροχος, με LED Φως



Κωδικός	Θέσεις	Διακόπτης
99726	4	ON-OFF
99728	6	ON-OFF-MON
99729	6	MON-OFF-MON
99730	6	ON-OFF-ON



Διακόπτης Push Button, 12V, 10A, με Λαστιχένιο Καπάκι Προστασίας

Κωδικός | 99041

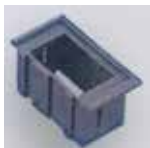

Βάση Διακόπτη, Δεξιά και Αριστερή, για 99726 -99730

Κωδικός | 99731



Βάση Διακόπτη, Κεντρική, για 99726 - 99730

Κωδικός | 99732

Διακόπτης Push Button, 20A, Αδιάβροχος, Ø16mm, M 73mm

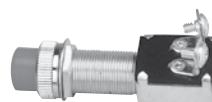

Κωδικός	Κάλυμμα
98707	Κόκκινο
98708	Μαύρο



Διακόπτης Push Pull, 12V, 5A, Ø 8mm, M7mm, από Επιχρωμιωμένο Μπρούτζο

Κωδικός | 99034



Διακόπτης Push Button, 12V, Ø 16mm, M 32mm, από Επιχρωμιωμένο Μπρούτζο

Με καπάκι από καουτσούκ

Κωδικός | 99040



Διακόπτης Push Pull, 12V, 20A, Ø 9,5mm, M 30mm, από Επιχρωμιωμένο Μπρούτζο

Κωδικός	Διακόπτης
99036	On-Off
99037	On-Off-On



Διακόπτης Push Button, 12V, 20A, από Επιχρωμιωμένο Μπρούτζο

Κωδικός	Διαστάσεις (mm)
99038	Διαμ.: 16 / Μήκος: 32
99039	Διαμ.: 12,7 / Μήκος: 32



Διακόπτης Push Pull On/Off, 2 Θέσεων, 12V, 20A, Ø 9.5mm, M78mm

Κωδικός | 98705



Διακόπτης Push Pull On/Off, 3 Θέσεων, 20A, Ø 9,5mm, M97mm

Κωδικός | 99545

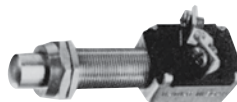

Διακόπτης Push Button, 12V, 20A, Ø 16mm, M70mm

Κωδικός | 99546



Διακόπτης Push Button, On/Off, 2 Θέσεων, 12V, 20A, Ø 8mm, M40mm

Κωδικός | 99547

Ηλεκτρικός Εξοπλισμός

Ρευματολήπτες & Πρίζες



53249

53250



Κωδικός	Volt (V)	Ampere (A)
53249	220	16
53250	220	32



Θήκη Σύνδεσης στο Ηλεκτρικό Δίκτυο, Λευκή

Οι υψηλής ποιότητας Nuova Rade Θήκες Σύνδεσης στο Ηλεκτρικό Δίκτυο είναι ιδανικές για τον έλεγχο συσκευών ρεύματος, όπως βαρούλκα, εργατές και άλλο εξοπλισμό. Περιέχουν μια εξωτερική θήκη ASA που τις καθιστά αδιαπέραστες από υδρογονάνθρακες και διακυμάνσεις θερμοκρασίας. Διαθέτουν κάλυμμα ανθεκτικό σε κραδασμούς και ακτίνες UV. Είναι προ-συνδεδεμένες στο δίκτυο του σκάφους για εύκολη εγκατάσταση. Περιλαμβάνουν έναν διπολικό αυτόματο διακόπτη κυκλώματος με ένδειξη LED όταν ενεργοποιηθεί. Με Ευρωπαϊκό βύσμα πρίζας. Διαθέτει μέγιστη τάση 220 V.

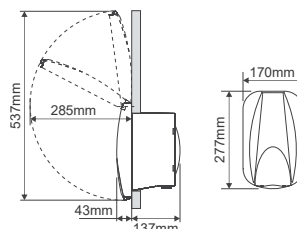



Φις Αρσενικό, 16A,
220-240V, Μπλε

Κωδικός | 90394



Φις Αρσενικό,
με Σύνδεσμο Ασφαλείας,
16A, 220-240V, Μπλε

Κωδικός | 90397



Φις Θηλυκό,
με Καπάκι Ασφαλείας,
16A, 220-240V, Μπλε

Κωδικός | 90396



Φις Θηλυκό,
με Καπάκι, 16A,
220-240V, Μπλε

Κωδικός | 90395



Μπαλαντζέζα με Πρίζα
Schuko & Φις Θηλυκό 16A,
220-240V, με Καλώδιο 30cm

Κωδικός | 90398



**Σετ Ρευματολήπτη,
12V (Πρίζα Θηλυκή - Φις Αρσενικό)**

Το Σετ Ρευματολήπτη μπορεί να χρησιμοποιηθεί σε όλες τις συσκευές που πρέπει να λειτουργήσετε πάνω στο σκάφος, όπως κινητά τηλέφωνα, φακοί κ.ά. Κατασκευασμένο από ανθεκτικό στη διάβρωση ηγίον υλικό, φέρει ασφάλεια 5A και ένδειξη LED. Επίσης φέρει υδατοστεγές καπάκι, και σύστημα σύνδεσης που κλειδώνει το ρευματολήπτη μέσα στη πρίζα. Διατίθεται σε μαύρο χρώμα και είναι κατάλληλο μόνο για χρήση σε 12V DC.

Κωδικός | 31306



Φις Αρσενικό
Ρευματολήπτη,
12V

Κωδικός | 31350



Πρίζα
Ρευματολήπτη,
12V

Κωδικός | 31307

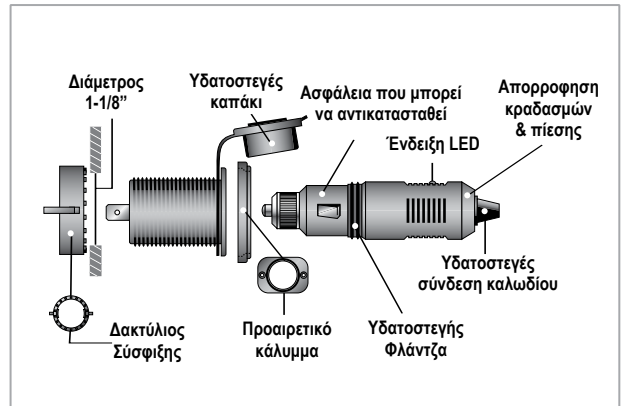

Ηλεκτρικός Εξοπλισμός



Φορτιστής
USB με
Βύσμα
Αναπήρα,
12/24 DC

Κωδικός | 72483

Τάση εισόδου: 12/24V DC
Τάση εξόδου: 5V DC



Πρίζα USB, 2 Θυρών, 12/24V DC

- Προστασία από βραχυκυκλώματα και υπερθέρμανση
- Κατάλληλο για όλα τα smartphones και tablets
- Ταχεία φόρτιση: 2,4A (για iPad και iPhone) / 1A (για Android συσκευές)
- 100% αδιάβροχο με κλειστό το προστατευτικό καπάκι

Κωδικός | 72484

Τάση εισόδου: 12/24V DC
Τάση εξόδου: 5V DC

16 Amps (30A) / 220V - 250V



Πρίζα Ratio Electric,
Inox, 16A, 250V, με
Προστατευτικό Κάλυμμα
από Καοτσούκ

Κωδικός | 90407



Θηλυκός
Σύνδεσμος,
16A/250V,
με Κάλυμμα

Κωδικός | 70973



Πρίζα, Inox 316, 16Amp
(30A) / 220V 50Hz

- Εύκολο σύστημα κλειδώματος
- Καπάκι που κλείνει ομαλά
- Οπίσθιο κάλυμμα στεγανοποίησης με στυπιοθήλιππη

Κωδικός | 98275



Θηλυκός
Σύνδεσμος,
16Amp (30A) / 220V

Κωδικός | 98278



Αδιάβροχο
Κάλυμμα Πρίζας,
Βιδωτό 98278

Κωδικός | 98280



Σετ Πρίζας Σκάφους

Κωδικός	99776	99777	99778	99779	99780	99781	99782	99783	99784	99775	99788	99789
Amps	3	3	3	5	5	5	3	3	3	5	5	5
Επαφές	2	3	4	2	3	4	2	3	4	2	3	4
Καπάκι	Μπρούντζινο						Πλαστικό					



Αντάπτορας για Μπαλαντέζες, από Schuko σε CEE, M30cm

Κωδικός | 90410



Μπαλαντέζα "Ratio Electric", 16A, 250V, 1,5mm² – M 15m

Κωδικός | 90406

Φωτοβολταϊκά



Φωτοβολταϊκά Μονοκρυσταλλικού Πυριτίου



- Τα συγκεκριμένα φωτοβολταϊκά έχουν κατασκευαστεί από μονοκρυσταλλικό πυρίτιο και είναι σχεδιασμένα έτσι ώστε να χρειάζονται ελάχιστη συντήρηση. Η αξιόπιστη απόδοσή τους οφείλεται στην υψηλή τεχνολογία που χρησιμοποιείται κατά την κατασκευή και συμπίκνωση των κυψελών τους.
- Είναι ανθεκτικά στο νερό, στα γδαρσίματα και στις δύσκολες καιρικές συνθήκες, όπως το χαλάζι
- Διαθέτουν πλαίσιο από κράμα ανοδιωμένου αλουμινίου
- Η γυάλινη επιφάνειά τους είναι ιδιαίτερα διαφανής με χαμηλά επίπεδα σιδήρου
- Έχουν σχεδιαστεί και κατασκευαστεί σύμφωνα με τα Ευρωπαϊκά και Διεθνή πρότυπα

Εγγύηση:
Ελάχιστη εγγύηση ισχύς
Εγγύηση 10 χρόνια 90% - 20 χρόνια 80%

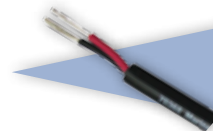

Συνδυάστε με
Ναυτιλιακά Καλώδια,
Επικασσιτερωμένα
σελίδα 334

Κωδικός	70904	70905	99210	70906	99211	99212	99213	99214
ΔΙΑΣΤΑΣΕΙΣ & ΧΑΡΑΚΤΗΡΙΣΤΙΚΑ								
Κυψέλη	Μονοκρυσταλλικά							
Διαστάσεις Κυψέλης (mm)	125x125mm							
Μήκος (mm)	280	320	454	485	554	636	770	1195
Πλάτος (mm)	195	294	294	360	449	554	668	545
Πάχος (mm)	18	18	18	20	25	30	30	35
Βάρος (Kg)	0,7	1,2	1,9	2,3	2,9	4,3	6,1	8,5
ΤΕΧΝΙΚΑ ΧΑΡΑΚΤΗΡΙΣΤΙΚΑ								
Μέγιστη Απόδοση Ισχύς (W)	5	10	15	20	30	50	75	100
Ανοχή Μέγιστης Απόδοσης	±3%							
Κλειστό Κύκλωμα (βραχυκύκλωμα) (A)	0,29	0,58	0,89	1,19	1,73	2,88	4,32	5,85
Ανοιχτό Κύκλωμα (σε λειτουργία) (V)	22,64	22,64	22,13	22,58	22,64	22,64	22,64	22,54
Τάση (V)	18,57	18,57	18,44	18,82	18,57	18,57	18,57	18,78
Ένταση (A)	0,27	0,54	0,82	1,08	1,62	2,70	4,04	5,34
Μέγιστη επιτρεπόμενη Ισχύς Συστήματος (V)	12							

Γενική Χρήση Φωτοβολταϊκών

Κωδικός	Watt	Χρήση
70904	5	Ιδανική λύση για τη συντήρηση - φόρτιση μικρών μπαταριών (κινητών, laptop κλπ.). Μπορεί να χρησιμοποιηθεί ακόμη για τη βραδεία φόρτιση (συντήρηση) των μπαταριών ώστε να είναι πάντα σε ετοιμότητα.
70905	10	Ιδανική λύση για τη συντήρηση μίας ή δύο μπαταριών στο σκάφος. Κατάλληλο για φόρτιση φορητών ηλεκτρονικών συσκευών και για συντήρηση μικρού ή μεσαίου μεγέθους μπαταριών, διατηρώντας τες φορτισμένες κατά το ξεχειμώνα του σκάφους.
70906	20	Ιδανική λύση για τη συντήρηση και τη φόρτιση μίας ή δύο μπαταριών μεσαίας χωρητικότητας στο σκάφος για όλες τις εφαρμογές. Προστασία από το άδειασμα κατά το ξεχειμώνα.
99211	30	
99212	50	Ιδανική λύση για φόρτιση μπαταριών μεγάλης χωρητικότητας για όλες τις εφαρμογές. Κατάλληλο για τη φόρτιση μπαταριών που καλύπτουν τις ανάγκες ηλεκτρισμού μιας μικρής καμπίνας, των αλιευτικών εργαλείων του σκάφους, κλπ.
99213	75	
99214	100	Ιδανική λύση για φόρτιση μπαταριών μεγάλης χωρητικότητας για όλες τις εφαρμογές πάνω στο σκάφος. Κατάλληλο για τη φόρτιση μπαταριών που καλύπτουν τις ανάγκες ηλεκτρισμού της οικογένειας στη καμπίνα του σκάφους, π.χ. συνεχής λειτουργία ψυγείου, μεγαλύτερη διάρκεια αναπαραγωγής μουσικής, λειτουργία θερμαντικής συσκευής, κλπ.

Σημείωση: Τα φωτοβολταϊκά του παραπάνω πίνακα μπορούν να τοποθετηθούν μεμονωμένα ή σε συστοιχία των δυο ή περισσοτέρων ανάλογα με τις ανάγκες ηλεκτρισμού και τη χωρητικότητα της/των μπαταριών.



Ρυθμιστής Φόρτισης Φωτοβολταϊκού, 12/24V

Γενικά Χαρακτηριστικά:

- Αυτόματη λειτουργία ελέγχου φωτισμού
- Ιδανικός για μέρη με υψηλή υγρασία, όπως σκάφη, εξωτερικό φωτισμό, πάρκινγκ κ.α.
- Κατάλληλος για λάμπες 12/24V
- Κατάλληλος για μπαταρίες Gel, αλλά και για μπαταρίες κλειστού τύπου, Flood & AGM
- Αδιάβροχος (IP67)
- 100% προστασία από την υγρασία

Τεχνικές Προδιαγραφές:

- Τύπος φόρτισης: 4 στάδια -Τεχνολογία PWM (Bulk – PWM – Boost – Float)

- Ένταση εισόδου: 10A
- Ένταση φορτίου: 10A
- Τάση ρύθμισης: 14,4V
- Τάση αποσύνδεσης: 11,08V
- Τάση επανασύνδεσης: 12,58V
- Κατανάλωση: Μεγ. 6mA
- Θερμοκρασία: -35 ως +55
- Τερματικά: Για καλώδια 2.5mm
- Προστασία από βραχυκύκλωμα, αύξηση ρεύματος, υπερφόρτωση, επιστροφή ρεύματος, αλλαγή πολικότητας & υψηλή τάση φορτίου
- Ενδείξεις LED για φόρτιση, επίπεδα μπαταρίας, χαμηλή τάση, αποσύνδεση κ.α.
- Βάρος: 250gr
- Διαστάσεις: 140x70mm

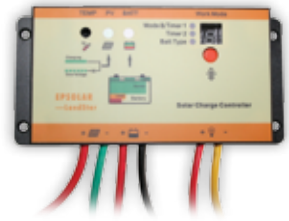

Κωδικός | 90287



Εξαεριστής για Αυτόνομο Ηλιακό Σύστημα

Κωδικός	Volt	Μπαταρία
60070	1.2	✓
60065	12	-

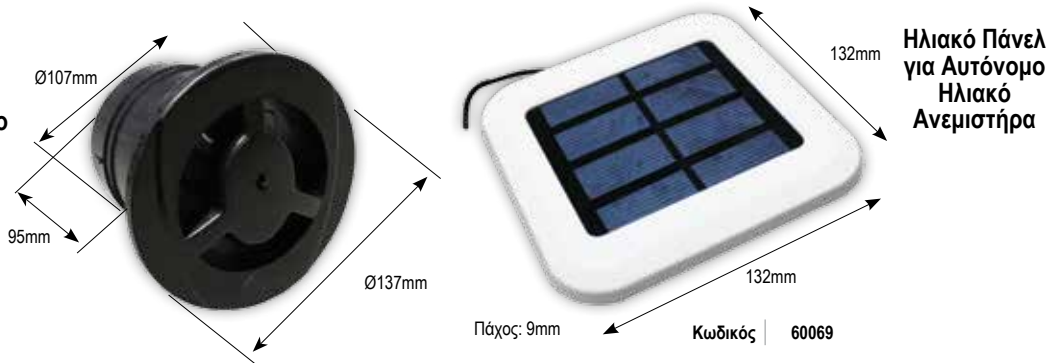

Ηλιακό Πάνελ για Αυτόνομο Ηλιακό Ανεμιστήρα

Κωδικός | 60069

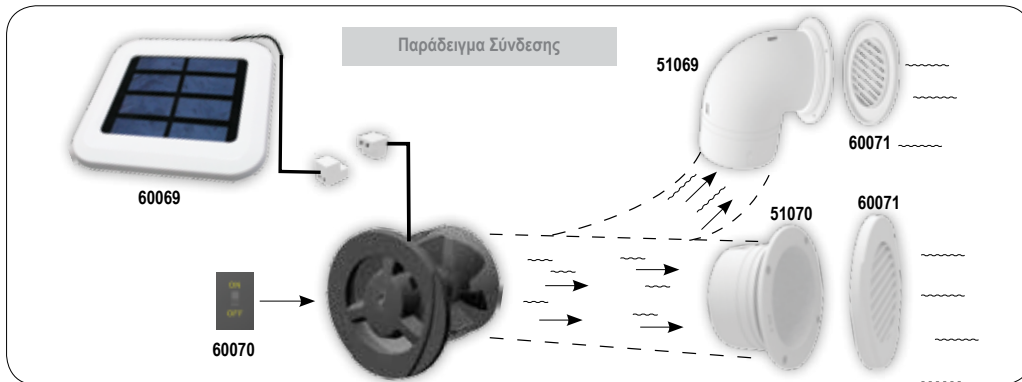

Ηλεκτρικός Εξοπλισμός

Μετατροπείς Ρεύματος



Μετατροπέας Ρεύματος, Διαμορφωμένου Ημίτονου

Ο μετατροπέας ρεύματος είναι μια ηλεκτρική συσκευή που μετατρέπει την χαμηλή σε τάση 10-15V DC (συνεχές ρεύμα) ισχύ της μπαταρίας σε 220 - 230V AC (εναλλασσόμενο ρεύμα) οικιακή ισχύ. Οι μετατροπείς ρεύματος είναι ιδανικοί για ταξίδια με σκάφος ή αυτοκίνητο, για να τροφοδοτήσουν με ενέργεια laptops, κινητά τηλέφωνα και πολλές άλλες συσκευές. Με την αυτόματη απενεργοποίηση του μετατροπέα παρέχεται προστασία ενάντια στην υπερφόρτωση, αύξηση θερμοκρασίας και αποφόρτιση μπαταρίας. Εμπεριέχεται βύσμα αναπτήρα αρσενικό. Διατίθεται σε 150W, 300W, 500W & 1000W.



Κωδικός	31373	31374	31375	31376
Ισχύς(W)	150	300	500	1000
Ισχύς Μεγ.(W)	300	600	1000	2000
Τάση Εισόδου(V)	10 - 15V			
Τάση Εξόδου(V)	220 - 230V			
Συχνότητα	50 Hz			
Διαστάσεις (Μ x Π x Υ mm)	150x105x55	150x105x55	180x105x55	240x150x70
Βάρος(Kg)	0,5	0,6	0,74	2,3

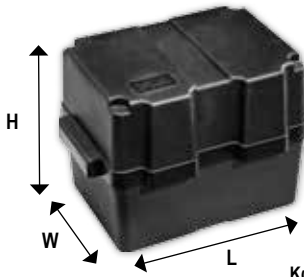

Κωδικός | 196508

Θήκη Μπαταρίας μέχρι 80Ah

- Εξωτερικές διαστάσεις (LxWxH): 340x230x250mm
- Εσωτερικές Διαστάσεις/Μέγιστο μέγεθος μπαταρίας (LxWxH) = 280x195x230mm
- Σχεδιασμένη για μπαταρίες μήκρους ως 280mm (για μεγέθη μαζί 24, 25, 34, 35, κ.α.)
- Εξοπλισμός συγκράτησης: Περιλαμβάνει δυνατό ιμάντα συγκράτησης και σφιγκτήρες για να μένει ο ιμάντας σταθερός (δεν περιλαμβάνονται βίδες)

- Εμποδίζει την μετακίνηση της μπαταρίας
- Συγκεντρώνει τα οξέα της μπαταρίας
- Κατασκευασμένη από πολυπροπυλένιο
- Ανθεκτική στα οξέα, την ηλιακή ακτινοβολία και τη θερμότητα
- Με πλαϊνά χερούλια για να διευκολύνουν την μετακίνηση
- Καπάκι που ανασηκώνεται για εύκολη παρατήρηση
- Θύρες καλωδίων για να μην μπερδεύονται τα καλώδια και να υπάρχει ασφάλεια

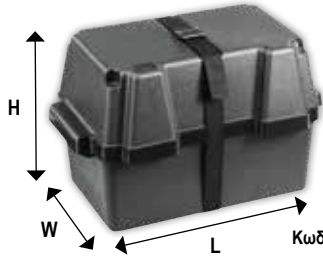

Κωδικός | 195539

Θήκη Μπαταρίας μέχρι 100Ah

- Εξωτερικές διαστάσεις (LxWxH) = 431x257x256mm
- Εσωτερικές διαστάσεις / Μέγιστο μέγεθος μπαταρίας (LxWxH) = 339x199x224mm
- Μπορεί να κρατήσει μπαταρία ως 339mm μήκρους, διαφόρων μεγεθών μαζί (π.χ. 46, 53, 92 κ.α.)
- Εξοπλισμός συγκράτησης: Περιλαμβάνει δυνατό ιμάντα συγκράτησης και σφιγκτήρες για να μένει ο ιμάντας σταθερός (δεν περιλαμβάνονται βίδες)

- Εμποδίζει την μετακίνηση της μπαταρίας
- Συγκεντρώνει τα οξέα της μπαταρίας
- Κατασκευασμένη από πολυπροπυλένιο
- Ανθεκτική στα οξέα, την ηλιακή ακτινοβολία και τη θερμότητα
- Με πλαϊνά χερούλια για να διευκολύνουν την μετακίνηση
- Καπάκι που ανασηκώνεται για εύκολη παρατήρηση
- Θύρες καλωδίων για να μην μπερδεύονται τα καλώδια και να υπάρχει ασφάλεια

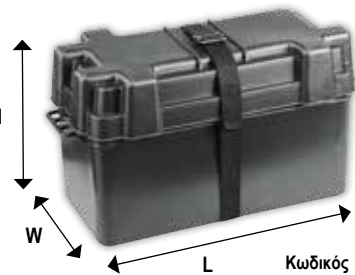

Κωδικός | 17518

Θήκη Μπαταρίας μέχρι 120Ah

- Εξωτερικές διαστάσεις (LxWxH) = 470x225x255mm
- Εσωτερικές διαστάσεις / Μέγιστο μέγεθος μπαταρίας (LxWxH) = 385x175x225mm
- Μπορεί να κρατήσει μπαταρία 385mm μήκρους, διαφόρων μεγεθών μαζί (π.χ. 27, 49, 93 κ.α.)
- Προσαρμόσιμο μήκος: Περιλαμβάνει διαχωριστικό που χωρίζει το κουτί σε μέρη, από 50 ως 330mm μήκρους
- Εξοπλισμός συγκράτησης: Περιλαμβάνει δυνατό ιμάντα συγκράτησης και σφιγκτήρες για να μένει ο ιμάντας σταθερός (δεν περιλαμβάνονται βίδες)

- Εμποδίζει την μετακίνηση της μπαταρίας
- Συγκεντρώνει τα οξέα της μπαταρίας
- Κατασκευασμένη από πολυπροπυλένιο
- Ανθεκτική στα οξέα, την ηλιακή ακτινοβολία και τη θερμότητα
- Με πλαϊνά χερούλια για να διευκολύνουν την μετακίνηση
- Καπάκι που ανασηκώνεται για εύκολη παρατήρηση
- Θύρες καλωδίων για να μην μπερδεύονται τα καλώδια και να υπάρχει ασφάλεια

Ηλεκτρικός Εξοπλισμός

Συμβουλές για να επιλέξετε την κατάλληλη θήκη

- Ιδανικά, επιλέξτε οι εσωτερικές διαστάσεις να είναι ίσες ή ελάχιστα μεγαλύτερες από την μπαταρία σας
- Χρησιμοποιήστε διαχωριστικό, όπου χρειάζεται, ώστε να μην μετακινείται η μπαταρία μέσα στο κουτί
- Συμπεριλάβετε το ύψος των ακροδεκτών όταν μετράτε την μπαταρία



Ιμάντας Συγκράτησης
Δεξαμενής Κουσίμου/
Κουτιού Μπαταρίας,
Μήκος 1,30m

Κωδικός | 43895

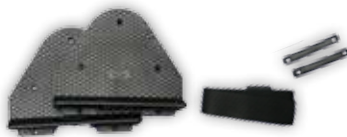

Βάση Στήριξης για Κουτί
Μπαταρίας/Δεξαμενής, με
Ιμάντα 1,50m

Κωδικός | 43897



Βάση Γενικής Χρήσης με Ιμάντα
Πρόσδεσης, 480mm x 35mm x 178mm

Κωδικός | 43901

Κωδικός | 43760



Προστατευτικά Καλύμματα
για Ακροδέκτες Μπαταρίας



Ακροδέκτης Μπαταρίας,
Ψευδάργυρος

Κωδικός | 98732

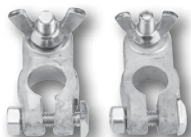

Ακροδέκτες Μπαταρίας,
Μπρούτζινοι, Σετ

Κωδικός | 98733



Ακροδέκτης Μπαταρίας,
Σχήμα Κύκνου

Κωδικός | 98734



Βάση Μπαταρίας με Πλαστικό Σφιγκτήρα

Κωδικός	Μήκος (cm)	Πλάτος (cm)
99560	28	17,8
99561	33	17,8



Θήκη Μπαταρίας, Ενισχυμένη, Πλαστική

Κωδικός	Μήκος (cm)	Πλάτος (cm)	Ύψος (cm)
98737	34	20	23
Μεγ. Διάσταση Μπαταρίας	33	19	22

Διακόπτες Μπαταρίας



Θήκη με Διακόπτη Μπαταρίας και Αδιάβροχο Καπάκι

Θήκη με ενσωματωμένο διακόπτη μπαταρίας ο οποίος προστατεύεται από τους εξωτερικούς παράγοντες. Κατασκευασμένη από υλικό ASA. Με υδατοστεγή τσιμούχα.

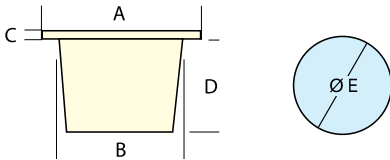

Κωδικός	Χρώμα	Χωρητικότητα
196384	Άσπρο	100 A (500 A for 10 sec. max)
196385		250 A (1000 A for 10 sec. max)
196388	Μπλεζ	100 A (500 A for 10 sec. max)
196389		250 A (1000 A for 10 sec. max)

A (mm)	Ø B (mm)	C (mm)	D (mm)	Ø E (mm)
95	68	5	72	68



Θήκη για Διακόπτη Μπαταρίας με Αδιάβροχο Καπάκι

Η θήκη είναι κατασκευασμένη από υλικό ASA, ανθεκτικό στην ηλιακή ακτινοβολία, προστατεύοντας την μπαταρία από εξωτερικούς παράγοντες. Με υδατοστεγή τσιμούχα.

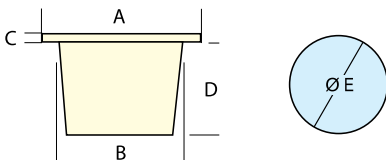

Κωδικός	Χρώμα
196383	Λευκό
196387	Μπλεζ

A (mm)	Ø B (mm)	C (mm)	D (mm)	Ø E (mm)
95	68	5	72	68



Ηλεκτρικός Εξοπλισμός

new

Διακόπτης Μπαταρίας

Κωδικός	Μέγιστη Ισχύς Ρεύματος	Σχήμα
99558	100A	Στρογγυλός
195051	250A	
74578	100A	Τετράγωνος
90165	250A	



Διακόπτης Μπαταρίας, Βαρέως Τύπου, 12V



Κωδικός	99970
Συνεχής Ισχύς	300Amps
Στιγμιαία Ισχύς	1000Amps για 10sec



Διακόπτης Μπαταρίας, 4 Θέσεων, 12V, για 2 Μπαταρίες

Με ABS περίβλημα

Κωδικός	91550
Συνεχής Ισχύς	175 Amps
Στιγμιαία Ισχύς	300 Amps



Διακόπτης Μπαταρίας, 12V, για 2 Μπαταρίες

Με περίβλημα βακελίτη

Κωδικός	91551
Συνεχής Ισχύς	175 Amps
Στιγμιαία Ισχύς	300 Amps

new

Ηχεία Two-way , 100W, 6 1/2", Μη Μαγνητικά, με Clip-on Κάλυμμα, Ασπρο, Σετ



Code | 74576

Ιδανικά για χρήση πάνω στο σκάφος, τα Ηχεία Two-way είναι αδιάβροχα και ανθεκτικά στη διάβρωση, ενώ μπορούν να ξεπλυθούν με νερό όταν καθαρίζετε το σκάφος σας. Έχοντας μη μαγνητικό σχεδιασμό, δεν αποσυντονίζουν τις πυξίδες και τα όργανα του σκάφους, ενώ το κάλυμμα ASA παρέχει αυξημένη αντοχή στην έκθεση στη θάλασσα & στον ήλιο. Διαθέτουν επίσης αδιάβροχο και αντιδιαβρωτικό κώνο έγχυσης με TPU και αντιδιαβρωτικό καλώδιο ακροδεκτών με επικάλυψη σιλικόνης. Μπορούν να τοποθετηθούν είτε οριζόντια είτε κάθετα. Κατάλληλα για χρήση σε εσωτερικούς και εξωτερικούς χώρους. Διατίθενται σε λευκό χρώμα. Διαθέτουν CE πιστοποίηση.

Τεχνικά Χαρακτηριστικά:

- Αντίσταση: 4 Ohm
- Ευαισθησία: 90db
- Συχνότητα: 60-18000Hz
- Ισχύς Max: 100W (ανά ζεύγος)
- Ισχύς RMS: 80W (ανά ζεύγος)

Διαστάσεις Εγκατάστασης:

- Βάθος: 64mm
- Διάμετρος οπής: 136mm
- Μαγνήτης: 350g (8oz + 4,3oz)



Ηλεκτρικός Εξοπλισμός



Ηχεία Two-way, Ασπρο, Σετ

Τα ηχεία Nuova Rade είναι ιδανικά για να απολαύσετε την αγαπημένη σας μουσική πάνω στο σκάφος. Κατάλληλα για εγκατάσταση σε σκάφη, αφού είναι αδιάβροχα και ανθεκτικά στη διάβρωση. Μπορούν να εγκατασταθούν είτε εσωτερικά είτε εξωτερικά στο σκάφος.

Τεχνικά χαρακτηριστικά:

31302

- 5' 1/4" Ηχεία 2 Δρόμων 80W
- Αντίσταση: 4 Ohm
- Ευαισθησία: 88db
- Συχνότητα: 80-18000Hz
- Ισχύς Max: 80W (ανά ζεύγος)
- Ισχύς RMS: 70W (ανά ζεύγος)
- Διάμετρος: 5,25" (13,34cm)
- Υλικό: Πλαστικό ABS ανθεκτικό στις υπερύδεις ακτίνες

Διαστάσεις Εγκατάστασης

- Βάθος: 53mm
- Διάμετρος: 115mm
- Μαγνήτης: 238g [5,4oz + 3oz]

31303

- 6 1/2" Ηχεία 2 Δρόμων 100W
- Αντίσταση: 4 Ohm
- Ευαισθησία: 90db
- Συχνότητα: 60-18000Hz
- Ισχύς Max: 100W (ανά ζεύγος)
- Ισχύς RMS: 80W (ανά ζεύγος)
- Διαστάσεις: 6,5" (16,50cm)
- Υλικό: Πλαστικό ABS ανθεκτικό στις υπερύδεις ακτίνες

Διαστάσεις Εγκατάστασης

- Βάθος: 64mm
- Διάμετρος: 136mm
- Μαγνήτης: 411g [8oz + 6,5oz]

Κωδικός	31302	31303
Διάμετρος (In.)	5' 1/4"	6' 1/2"
Ισχύς (W)	80	100
Χρώμα	Λευκό	Λευκό

Ανταλλακτικές Λάμπες & Λυχνίες

LED









Κωδικός	SMD	Χρώμα	Volt - Lumen	Διαστάσεις	Τύπος Αντίστασης	
					Τύπος βάσης	Τύπος Αντίστασης
71225	10	Ψυχρό Λευκό	12V - 150	Ø 50mm 45mm	G 5.3	MR16
71226	8	Ψυχρό Λευκό	12V - 90	Ø 35mm 37mm	G 4	MR11





















Ενδεικτικό Λαμπάκι με LED, Multiuse, 10-28V DC

Κωδικός	Χρώμα LED
31386	Πράσινο
31387	Κόκκινο



LED

Κωδικός	LED / SMD	Χρώμα	Volt - Lumen	Διαστάσεις (mm)	Τύπος βάσης						
					BA9S	SV8.5-8	BA15S	BAY15D	BA15D	G4	W2,1X9,2d
 71227	8 SMD (2x4)	Ψυχρό Λευκό	12V - 60	11 x 39		•					
 71228	18 LED		12V - 90	15 x 39			•				
 72411									•		
 71229	4 SMD + 1 LED		12V - 37,5	9,2 x 29,5							•
 71230	36 LED		12V - 270	15 x 52,5			•				
 71231	21 LED		12V - 157,5	40 x 30 x 8,2						•	
 71232	4 LED PIRANHA		12V - 30	37 x 25 x 8,2						•	
 71233	4 SMD + 1 LED		12V - 37,5	9 x 25,5		•					
 71234	4 LED	12V - 30	11 x 41			•					

ΛΑΜΠΕΣ ΠΥΡΑΚΤΩΣΕΩΣ

Κωδικός λάμπας	Volt-Watt	Διαστάσεις (mm)	Τύπος βάσης					Τύπος Αντίστασης			
			BA9S	SV8.5-8	E 10	BA15S	BAY15D	C-2R	C-6U	C-81	CC-81
 00438	12V - 25W	15 x 65					•			•	
 30570*											
 00439	24V - 25W	25 x 67					•				•
 30580*											
 00440	12V - 10W	15 x 65					•			•	
 30590*											
 00386	12V - 10W 41mm	11 x 41		•						•	
 30600*											
 00568	12V - 10W 38mm	11 x 38		•						•	
 30610*											
 00757	4,8V - 3,6W	9 x 28			•				•		
 30650*											
 00453	1,1V - 0,33W	9,5 x 23			•				•		
 30640*											
 00420	12V - 10W	15 x 34				•			•		
 30630*											
 01184	12V - 5W	10 x 29	•						•		
 30940*											

*Blister

Κωδικός	Volt-Watt	Διαστάσεις	Τύπος βάσης	Τύπος Αντίστασης
				
02020	12V - 20W	Ø 50mm	G 5.3	MR16/C





Εξοπλισμός Εσωτερικού Χώρου & Κουζίνας

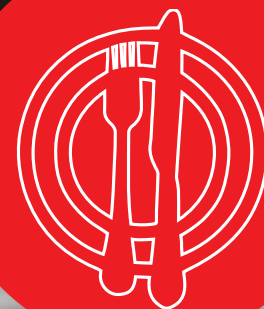

Barbecues & Αξεσουάρ	349-350	Βαρόμετρα, Υγρόμετρα & Ρολόγια	356-357
Ρυθμιστές & Φιάλες Προπανίου	350	Ναυτικά Τασάκια	357
Κουζίνες & Εστίες	351-352	Ανεμιστήρες Καμπίνας	357
Ισοθερμικά Ψυγεία	352	Αντικουνοπτικές Συσκευές	357
Πιάτα, Ποτήρια & Μαχαιροπίρουνα	353	Μπρελόκ	357
Θήκες Γενικής Χρήσης	354-356		

Ανακαλύψτε όλα τα αξεσουάρ που χρειάζεστε για να κάνετε τον εσωτερικό χώρο του σκάφους σας πιο άνετο και ευχάριστο. Επιλέξτε μέσα από μια μεγάλη γκάμα προϊόντων που ταιριάζουν στο στυλ της διακόσμησής σας, όπως βαρόμετρα, υγρόμετρα & ρολόγια, προϊόντα Teak, πλωτά μαξιλάρια, πολυεργαλεία.

Στα MARINA Stores θα βρείτε επίσης όλο τον απαραίτητο εξοπλισμό για την καμπίνα και την κουζίνα του σκάφους σας, ώστε να είστε προετοιμασμένοι για κάθε περίπτωση, όπως ακριβώς όταν βρίσκεστε στο στίπ σας. Ανακαλύψτε μια ποικιλία προϊόντων όπως: εστίες, ψησταριά, ισοθερμικά ψυγεία, πιάτα, ποτήρια & μαχαιροπίρουνα.



Barbecue / Εστία Υγραερίου “Marine Kettle 2”, Inox

Το barbecue υγραερίου “Marine Kettle 2” απευθύνεται σε έμπειρους θαλασσοπόρους που αρέσκονται σε μεγάλα ταξίδια. Μπορείτε να το χρησιμοποιήσετε ως ψηστήρα, εστία κουζίνας και φούρνο λόγω του ιδιαίτερου σχήματός του. Προσφέρεται για ομοιόμορφο ψήσιμο, ενώ η περιστρεφόμενη βάση του το καθιστά ανθεκτικό σε αντίξοες καιρικές συνθήκες. Το “Marine Kettle 2” τροφοδοτείται με υγραέριο μέσω της βαλβίδας ελέγχου χαμηλής απόδοσης, η οποία συνδέεται με γκαζάκι (βλ. κωδικό 70134) ή με την παροχή βουτανίου του σκάφους σας. Στην τελευταία περίπτωση είναι απαραίτητη η βαλβίδα ελέγχου χαμηλής πίεσης (βλ. κωδικό 70116) που δεν περιλαμβάνεται στη συσκευασία. Η βαλβίδα ελέγχου χαμηλής απόδοσης είναι συνδεδεμένη με διαστενωτικό δακτύλιο μέσως ταχύτητας ροής υγρού, προκειμένου να εξαλείψει τις διαρροές υγραερίου λόγω έντονων ανέμων. Το barbecue ενεργοποιείται με το πάτημα ενός κουμπιού και η ένταση της θερμοκρασίας ψησίματος ρυθμίζεται από τη βαλβίδα ελέγχου χαμηλής πίεσης. Η σχάρα του “Marine Kettle 2” στηρίζεται σε δύο κομμάτια από ανοξείδωτο ατσάλι και το διάκενο μεταξύ τους απομονώνει τη θερμότητα στο εσωτερικό του barbecue, ενώ το κρύο χερούλι στο καπάκι του barbecue σας επιτρέπει να ελέγχετε το ψήσιμο. Το “Marine Kettle 2” αποσυναρμολογείται ολοκληρωτικά, εύκολα και γρήγορα. Για να στηρίξετε το δικό σας “Marine Kettle 2” στα ρέλια του σκάφους σας ή στην ξηρά προμηθευτείτε τις ειδικές βάσεις με κωδικό 701231, 70124 & 70125 ή 70126 αντίστοιχα.



Κωδικός	Διάμετρος
70113	381mm (15")



Barbecue Υγραερίου “Marine Kettle”, Inox

Το barbecue υγραερίου “Marine Kettle” είναι η οικονομική λύση που σας προτείνουμε για τις εκδρομές σας. Λειτουργεί ως ψησταριά και εστία κουζίνας και έχει αντοχή σε ανέμους μεγάλης έντασης. Ψήνει ομοιόμορφα λόγω του ιδιαίτερου σχεδιασμού του και το περιστρεφόμενο μεταλλικό πιάτο στη βάση του barbecue απορροφά τη δύναμη του αέρα. Περιλαμβάνει χερούλι στο καπάκι του, το οποίο παραμένει δροσερό κατά το ψήσιμο. Το “Marine Kettle” ενεργοποιείται από τη βαλβίδα ελέγχου χαμηλής απόδοσης, η οποία είναι συνδεδεμένη με γκαζάκι (βλ. κωδικό 70134) ή την κεντρική παροχή βουτανίου του σκάφους σας. Για τη σύνδεση με την παροχή βουτανίου του σκάφους θεωρείται απαραίτητη η προμήθεια βαλβίδας ελέγχου χαμηλής πίεσης βουτανίου/ προπανίου (βλ. κωδικό 70116). Η βαλβίδα ελέγχου χαμηλής απόδοσης είναι υπεύθυνη για την ενεργοποίηση του barbecue και τη ρύθμιση της θερμοκρασίας. Το “Marine Kettle” έχει διαστενωτικό δακτύλιο μέσως ταχύτητας ροής υγρού, ο οποίος ρυθμίζει την απόσταση της βαλβίδας ελέγχου χαμηλής απόδοσης από την ψηστήρα και περιορίζει τις επιδράσεις του ανέμου στη ροή του υγραερίου. Το “Marine Kettle” αποσυναρμολογείται ολοκληρωτικά και καθαρίζεται εύκολα και γρήγορα μετά τη χρήση. Για τη στήριξη του στο έδαφος ή στα ρέλια του σκάφους σας, χρειάζεται να προμηθευτείτε τις ειδικές βάσεις με κωδικούς 70123, 70124 & 70125 ή 70126, αντίστοιχα.



Κωδικός	Διάμετρος
70114	381mm (15")

Barbecue Υγραερίου “ChefsMate” με 1 Σχάρα, Inox

Το barbecue υγραερίου “ChefsMate” προσφέρεται για τα ταξίδια σας σε θάλασσα και ξηρά. Η συσκευασία περιλαμβάνει αφαιρούμενη βάση για επίπεδες επιφάνειες, ενώ για την τοποθέτησή του στα ρέλια του σκάφους σας, χρειάζεται να προμηθευτείτε την ειδική βάση 70120 ή 70121. Το “ChefsMate” κατασκευάζεται από ανοξείδωτο ατσάλι και έχει χροανοξείδη βάση, η οποία διαχέει τη θερμότητα στο εσωτερικό του. Το προστατευτικό καπάκι του barbecue συγκρατεί τη θερμοκρασία συγκεντρωμένη στη σχάρα του για ομοιόμορφο ψήσιμο. Για να λειτουργήσετε το “ChefsMate” χρειάζεστε γκαζάκι (βλ. κωδικό 70134) ή βαλβίδα ελέγχου χαμηλής πίεσης (βλ. κωδικό 70116), η οποία είναι απαραίτητη για τη σύνδεση του barbecue με την κεντρική παροχή βουτανίου του σκάφους σας. Η βαλβίδα ελέγχου χαμηλής πίεσης δεν περιλαμβάνεται στη συσκευασία. Το γκαζάκι ή το βουτανίο προσαρμόζονται στη βαλβίδα ελέγχου χαμηλής απόδοσης, στη δεξιά πλευρά του barbecue, με την οποία μπορείτε να ενεργοποιήσετε το barbecue και να ρυθμίσετε τη θερμοκρασία του. Η σχάρα αφαιρείται εύκολα για τον καθαρισμό του “ChefsMate”.



Κωδικός	Εμβαδόν περιοχής ψησίματος	Διαστάσεις σχάρας	
		Πλάτος	Μήκος
70112	1.045cm ² (162 sq. In.)	23 cm / 9"	46 cm / 18"



Εξοπλισμός Εσωτερικού Χώρου & Κουζίνας



new

MAGMA

Ψησταριά Κάρβουνου, "Marine Kettle", Inox

Η δοκιμασμένη στον χρόνο ψησταριά κάρβουνου Marine Kettle® έρχεται με καπάκι με μεντεσέ. Κατασκευάζεται στις Η.Π.Α από 100% 18-8 γυαλισμένο ανοξείδωτο χάλυβα για τη μέγιστη δυνατή ανθεκτικότητα στη διάβρωση. Ο περιστρεφόμενος σχεδιασμός σας επιτρέπει να αναπροσαρμόζετε την κατεύθυνση προς την οποία επιθυμείτε να ανοίξει το καπάκι όταν ψήνετε και φυσάει. Μπορείτε να επιτύχετε τέλεια αποτελέσματα με τη χρήση του ρυθμιζόμενου ύψους ψησίματος και την προσαρμογή της θερμοκρασίας. Μπορείτε να χρησιμοποιήσετε την ψησταριά και σαν φούρνο λόγω του ιδιαίτερου σχεδιασμού της. Είναι ιδιαίτερα ασφαλής & αποδοτική, ιδανική στο να ψήνει περισσότερο φαγητό γρηγορότερα, σε λιγότερο χώρο ψησίματος, από οποιαδήποτε άλλη ψησταριά με κάρβουνο.

Κωδικός	Διάμετρος
74440	381mm (15")
74441	432mm (17")

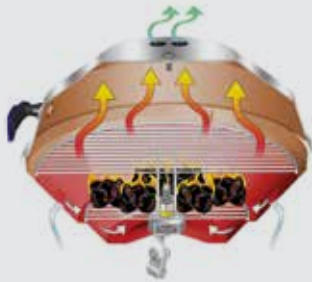

Εξοπλισμός Εσωτερικού Χώρου & Κουζίνας



Βάση Στήριξης για Ρέλια

CE

Στηρίγματα για οριζόντια συγκράτηση των barbecue "Marine Kettle" & "Marine Kettle 2" (βλ. κωδικούς 70113 & 70114) στα ρέλια του σκάφους. Τοποθετούνται και αφαιρούνται εύκολα χωρίς τη χρήση εργαλείων. Κατασκευάζονται από ανοξείδωτο αστάλι και αλουμίνιο.

Κωδικός	70123	70124
Για Ρέλι Ø mm (In.)	22-25 (7/8"-1")	29-32 (1 1/8"- 1 1/4")



Διπλή Οριζόντια Βάση Στήριξης για Ρέλια

CE

Διπλά στηρίγματα για πιο σταθερή οριζόντια συγκράτηση του barbecue "ChefsMate" στα ρέλια του σκάφους (βλ. κωδικό 70112). Τοποθετούνται και αφαιρούνται εύκολα χωρίς τη χρήση εργαλείων. Κατασκευάζονται από ανοξείδωτο αστάλι και αλουμίνιο.

Κωδικός	70120
Για Ρέλι Ø mm (In.)	22-25 (7/8"-1")



CE

Μονή Οριζόντια Βάση Στήριξης για Ρέλια

Μονά στηρίγματα για οριζόντια συγκράτηση του barbecue "ChefsMate" στα ρέλια του σκάφους (βλ. κωδικό 70112). Τοποθετούνται και αφαιρούνται εύκολα χωρίς τη χρήση εργαλείων. Κατασκευάζονται από ανοξείδωτο αστάλι και αλουμίνιο.

Κωδικός	70118
Για Ρέλι Ø mm (In.)	22-25 (7/8"-1")

Ρυθμιστές & Φιάλες Προπανίου

MAGMA



CE

Βαλβίδα Ελέγχου Χαμηλής Πίεσης (προπάνιο, βουτάνιο)

Συνδέει την παροχή υγραερίου με την Βαλβίδα των ψησταριών "Marine Kettle", "Marine Kettle 2", "ChefsMate" and "Catalina".

Κωδικός	70116
Για Μπάρμπεκιου	70113, 70114, 70112



CE

Κωδικός | 70128

Βαλβίδα Ελέγχου για Barbecue Magma

Συνδέει τα barbecue Magma με το γκάζι ή την παροχή προπανίου/ βουτανίου του σκάφους σας, διευκολύνει την αλλαγή καυσίμου, ενώ παράλληλα σας επιτρέπει να ρυθμίσετε την ένταση της θερμοκρασίας του barbecue.

Φιάλη Βουτανίου Campingaz CV-470 Plus



Κωδικός | 70134

CE

Κουζίνα με Φούρνο & Εστίες

Οι κουζίνες 97846 & 97847 διαθέτουν φούρνο, ο οποίος είναι κεντρικά τοποθετημένος για να υπάρχει τέλεια οριζόντια διανομή της θερμοκρασίας. Οι εστίες προκειμένου να εξοικονομούν γκάζι αλλά να μην χάνουν κι την μαγειρική τους ευελιξία λειτουργούν με διαφορετική απόδοση. Διαθέτουν κι εστία μεγάλης διαμέτρου διευκολύνοντας έτσι τη χρήση μεγάλων μαγειρικών σκευών. Παρέχονται με ένα ταψί φούρνου μεγάλης χωρητικότητας (900cm²) κι εύκολο στο καθάρισμα, καθώς επίσης κι σχάρα μεγάλων διαστάσεων. Έχουν συσκευή ασφαλείας που κλείνει την παροχή του γκαζιού όταν για κάποιο λόγο σβήσει η εστία. Η πόρτα του φούρνου είναι κατασκευασμένη από διπλό τζάμι κι κλειδώνει αυτόματα. Παρέχονται με σύστημα συγκράτησης των σκευών, ώστε να αποφεύγεται η συνεχής μετατόπιση τους.

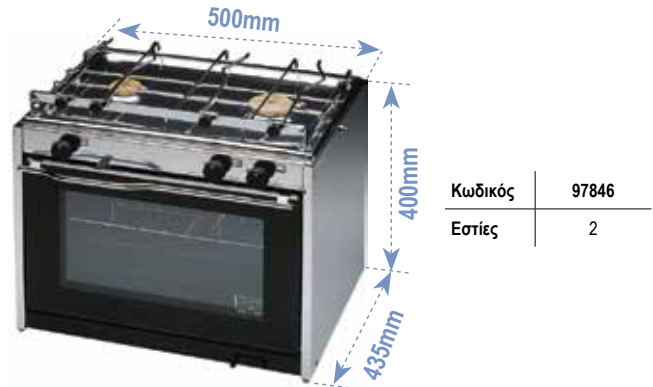
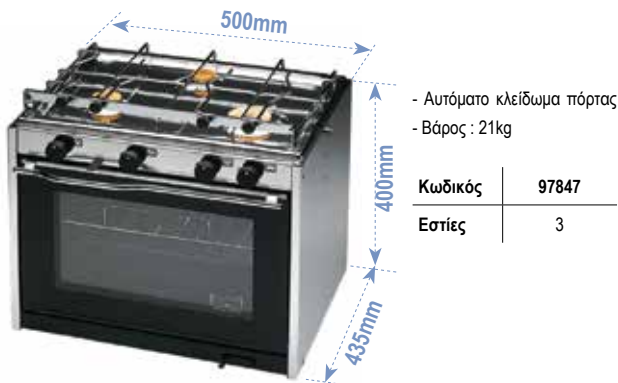

Κουζίνα με Φούρνο & 2 Εστίες

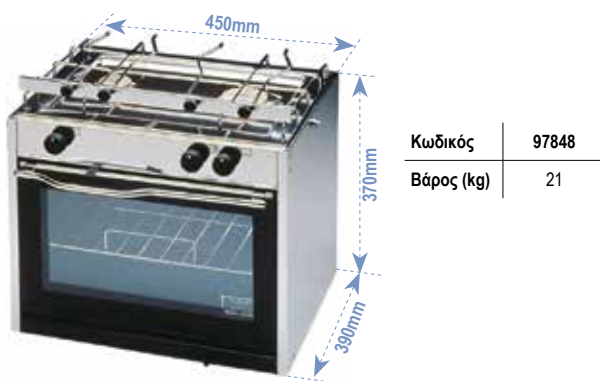

Κουζίνα με Φούρνο, 2 Εστίες & Ξεχωριστή Σχάρα

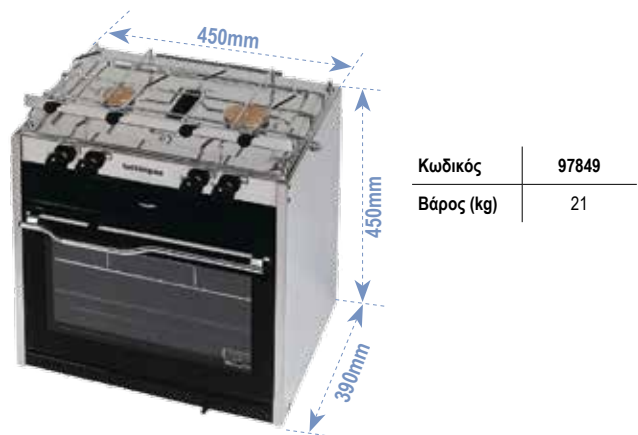

Εστία Γκαζιού Εντοιχισμένη, Διπλή



Οι εστίες προκειμένου να εξοικονομούν γκάζι αλλά να μην χάνουν κι την μαγειρική τους ευελιξία λειτουργούν με διαφορετική απόδοση. Η αντίστασή τους είναι προηγμένης τεχνολογίας, με ρυθμιστή έντασης και επιτρέπει τη χρήση περισσότερων από μιας συσκευής ταυτόχρονα. Διατίθενται είτε σε ανοξείδωτο ασάλι, είτε σε εμαγιέ. Προαιρετικά: συσκευές προστασίας από τη θερμότητα, κατασκευασμένες από ανοξείδωτο ασάλι, σύστημα συγκράτησης μαγειρικών σκευών, γυάλινα καπάκια και ηλεκτρική ανάφλεξη.

Κωδικός	97853
Εστία	3KW
Βάρος (kg)	2,5
Ύψος (mm)	65

Εστία Γκαζιού Εντοιχισμένη, Τριπλή

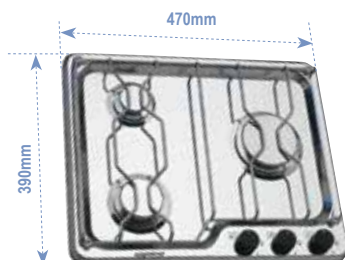

Κωδικός	97854
Εστία	3KW
Βάρος (kg)	3,5
Ύψος (mm)	65

Εστία Γκαζιού Εντοιχισμένη



Κωδικός	95895
Πλάτος (mm)	320
Βάθος (mm)	285
Εξωτ. Ύψος (mm)	30
Εσωτ. Ύψος (mm)	100



Εστίες Γκαζιού

Οι εστίες 97850 & 97851, Ιταλικού σχεδιασμού, είναι διαθέσιμες είτε με βάσεις στήριξης, είτε με σύστημα συγκράτησης των σκευών, για την αποφυγή της μετατόπισής τους. Επίσης παρέχεται, αν ζητηθεί, ένα καινούριο είδος ηλεκτρικής ανάφλεξης, που λειτουργεί με μπαταρία. Διαθέτουν ρυθμιστή ακριβείας για την έντασή τους κι οι βάσεις αφαιρούνται εύκολα, διευκολύνοντας έτσι το καθάρισμα.

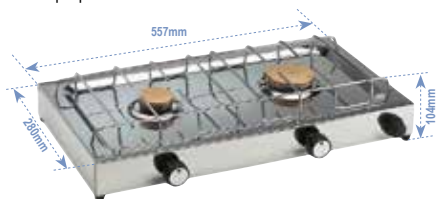

**Εστία Γκαζιού,
Διπλή
Βάρος : 3 kg**

Κωδικός | 97850*



**Εστία Γκαζιού,
Μονή
Βάρος : 2 kg**

Κωδικός | 97851*

* Συμπεριλαμβάνονται οι βάσεις τοποθέτησης

Ισοθερμικά Ψυγεία



Ισοθερμικά Φορητά Ψυγεία

Το SeaCool Ισοθερμικό Φορητό Ψυγείο. Με κομψό σχέδιο και ιδιαίτερα πρακτικό χώρο, είναι ιδανικό για χρήση στο σκάφος, στο camping, στο πικνίκ και οπουδήποτε χρειάζεστε φορητό ψυγείο χωρίς ρεύμα. Κατασκευάζεται από αφρό πολυουρεθάνης για πολύ καλή μόνωση προκειμένου να διατηρεί τη θερμοκρασία του περιεχομένου. Για ακόμη καλύτερα αποτελέσματα συνίσταται να το γεμίσετε με πάγο. Το Ισοθερμικό Φορητό Ψυγείο διατίθεται σε 3 διαφορετικά μεγέθη, χωρητικότητας 13lt, 48lt και 80lt αντίστοιχα. Διαθέτουν χερούλι(α) για εύκολη μεταφορά, ενώ το ψυγείο χωρητικότητας 80lt διαθέτει και παγοκύστες.



Κωδικός	70989
Χωρητικότητα (lt)	80
Μήκος (cm)	82
Πλάτος (cm)	41,5
Ύψος (cm)	40



Κωδικός	31378
Χωρητικότητα (lt)	48
Μήκος (cm)	63
Πλάτος (cm)	33
Ύψος (cm)	37



Κωδικός	31377
Χωρητικότητα (lt)	13
Μήκος (cm)	38
Πλάτος (cm)	22
Ύψος (cm)	37,5



Ψυγείο Ισοθερμικό

Κωδικός	99078	99079	99080	99081	99082
Χωρητικότητα (lt)	23,7	34,2	45,5	51,3	68,4
Μήκος (cm)	51	61,6	64,5	64,8	72,6
Πλάτος (cm)	28,6	34,5	37,5	39,4	41,9
Ύψος (cm)	33,4	33	36,5	39,4	41,9



**Ψυγείο Ισοθερμικό,
Quick & Cool**

Κωδικός	99201
Χωρητικότητα (lt)	95,1
Μήκος (cm)	89,7
Πλάτος (cm)	44,1
Ύψος (cm)	42,5



Κλείστρο για Όλα τα Ψυγεία Igloo

Κωδικός | 90164



**Μεντεσές για Όλα τα Ψυγεία Igloo
(2τμχ)**

Κωδικός | 70974



EXCLUSIVE

Σειρά "Exclusive"

Η σειρά Sea Tableware "Exclusive" περιλαμβάνει πιάτα, ποτήρια και μαχαιροπήρουνα, για να εξοπλίσετε με στυλ την κουζίνα του σκάφους σας. Η σειρά "Exclusive" απευθύνεται σε εσάς που η κομψότητα αποτελεί τρόπο ζωής. Περιλαμβάνει ολοκληρωμένα σετ από πιάτα ρηχά, βαθιά, επιδορτίου, σουπιέρες, μπουλ, κούπες και φλιτζάνια προκειμένου να έχετε ό,τι χρειάζεστε για να απολαύσετε το πρωινό, το μεσημεριανό ή το δείπνο σας. Κατασκευάζονται από 100% ανθεκτική μελαμίνη. Για να είστε προετοιμασμένοι για κάθε είδους εκδήλωση η σειρά Sea Tableware "Exclusive" έχει ποτήρια σαμπάνιας, κρασιού και νερού. Η σειρά συμπληρώνεται με τις απαραίτητες κανάτες, κάδους πάγου και τις ισοθερμικές θήκες για μπουκάλι. Όλα τα σκεύη της σειράς είναι ακρυλικά για να μη σπάνε. Τέλος η Lalizas ολοκληρώνει τη σειρά Sea Tableware με σετ από ανοξείδωτα, με πλαστικό ABS χερούλι, μαχαίρια, πιρούνια, κουτάλια γλυκού και σούπας. Όλα τα ποτήρια και τα πιάτα, εκτός από τα μπουλ σαλάτας και τις σουπιέρες, διατίθενται σε σετ των 6 τεμαχίων, ενώ τα μαχαιροπήρουνα σε σετ των 24 τεμαχίων. Χάρην στην υψηλή ποιότητα υλικών και κατασκευής όλα τα σκεύη "Exclusive" είναι μη τοξικά, ελαφριά, δε χαράζονται και εγγυώνται διαύγεια και λάμψη ακόμα και ύστερα από πολλές χρήσεις στη θάλασσα.



Πιάτα Ρηχά, Ø 26cm
"Exclusive", Σετ 6 τεμ

Κωδικός | 57210



Πιάτα Γλυκού / Φρούτου
Ø 20cm, "Exclusive",
Σετ 6 τεμ

Κωδικός | 57212



Πιάτα Βαθιά, Ø 23cm
"Exclusive", Σετ 6 τεμ

Κωδικός | 57211



Σουπιέρα "Exclusive"

Κωδικός | 57215

Μπουλ Σαλάτας
Ø 24cm, "Exclusive"

Κωδικός | 57213



Μπουλ Δημητριακών,
Ø 15cm, "Exclusive",
Σετ 6 τεμ

Κωδικός | 57214



Σετ Μαχαιροπήρουνα
"Exclusive", Ανοξείδωτα
24 τεμ.

Κωδικός | 57208



Κούπες "Exclusive",
Σετ 6 τεμ

Κωδικός | 57218



Ποτήρια Κρασιού
"Exclusive" Σετ 4 τεμ

Κωδικός | 72153



Ποτήρια Ποτού /
Χαμηλά "Exclusive"
Σετ 4 τεμ

Κωδικός | 72150



Ποτήρια Νερού /
Αναψυκτικού
"Exclusive" Σετ 4 τεμ

Κωδικός | 72152



Φλιτζάνια Espresso
"Exclusive", Σετ 6 τεμ

Κωδικός | 57217



Σετ 17
τεμαχίων

Σετ Φαγητού και Καφέ "Exclusive", 17 Τεμάχια

Περιλαμβάνει

- Πιάτα Ρηχά, Ø 26cm (4τεμ)
- Πιάτα Γλυκού / Φρούτου Ø 20cm (4τεμ)
- Μπουλ Δημητριακών, Ø 15cm (4τεμ)
- Κούπες (4τεμ)
- Μπουλ Σαλάτας Ø 24cm (1τεμ)

Κωδικός | 57350



Οριζόντια Τοποθέτηση

- Εύκολη τοποθέτηση
- Πολλές επιλογές τοποθέτησης

Για όλες τις θήκες "Store-All"

1. Με βίδες

2. Με βάση στήριξης (99826-7)

Κάθετη Τοποθέτηση

1. Με βίδες

2. Με βάση στήριξης (99826-7)

3. Με βάση στήριξης για ρέλια (99824-5)

Store All Ισοθερμικό Κάλυμμα

Ειδικά φτιαγμένο για αυτούς που θέλουν να απολαμβάνουν ζεστό καφέ το χειμώνα και παγωμένα αναψυκτικά το καλοκαίρι. Κατασκευασμένο ούτως ώστε να διατηρεί το ρόφημα ή ποτό σας στην ίδια θερμοκρασία για μεγάλο διάστημα. Έχει σχεδιαστεί για να εφαρμόζει στα περισσότερα ποτήρια ή συσκευασίες. Μπορεί να χρησιμοποιηθεί σε συνδυασμό με τις διάφορες θήκες Store-All (94144-5, 94161, 99232).



Κωδικός	99828
Χρώμα	Μπλε
Εξω. Διάμετρος (cm)	8,1
Ύψος (cm)	10
Εσωτερική Διάμετρος (cm)	6,5

Store-All Θήκη για Αναψυκτικό/Κούπα

Με αυτή την πρακτική θήκη αναψυκτικού/κούπας μπορείτε να είστε σίγουροι ότι το ποτήρι σας θα παραμείνει σταθερό εν πλω. Τοποθετείται εύκολα σε οποιαδήποτε λεία επιφάνεια, με την ειδική βάση (99824-7) στην πίσω ή κάτω πλευρά. Διατίθεται σε χρώμα λευκό και γραφίτης.



Κωδικός	94161	99232
Χρώμα	Άσπρο	Γραφίτης
Μήκος (cm)	11	
Πλάτος (cm)	11	
Ύψος (cm)	10	
Εσωτερική Διάμετρος (cm)	9 / 9,3	
Εσωτερικό Ύψος (cm)	9	

Store-All Θήκη για VHF/FRS

Με τη θήκη για VHF/FRS μπορείτε να αποθηκεύετε με ασφάλεια και σε εύκολα προσβάσιμο μέρος τις φορητές συσκευές επικοινωνίας. Χάρη στο πολύ μικρό μέγεθος της μπορεί να τοποθετηθεί εύκολα κοντά στο τιμόνι ακόμα και του μικρότερου σκάφους. Για την τοποθέτησή της χρησιμοποιήστε τις ειδικές βάσεις (99824-7 - δεν συμπεριλαμβάνονται) και κουμπώστε τις πίσω ή κάτω από τη συσκευή. Η θήκη διατίθεται σε χρώμα λευκό.



Κωδικός	94152
Χρώμα	Άσπρο
Μήκος (cm)	13,5
Ύψος (cm)	11,5
Πλάτος (cm)	8
Μήκος Εσωτερικό (cm)	9

Store-All Θήκη Γενικής Χρήσης

Η πρακτική αυτή θήκη είναι κατάλληλη για σφουγγάρια, βούρτσες, αντιλιακό ή οποιοδήποτε μικρό προσωπικό αντικείμενο. Τοποθετείται εύκολα με τις ειδικές βάσεις για θήκες (99824-7 - δεν συμπεριλαμβάνονται), όπου η θήκη κουμπώνει πάνω στον τοίχο, στην κονσόλα ή ακόμη και πάνω στα ρέλια. Διατίθεται σε χρώμα λευκό.



Κωδικός	94160
Χρώμα	Άσπρο
Μήκος (cm)	19
Ύψος (cm)	10
Πλάτος (cm)	11,3
Πλάτος Εσωτερικό (cm)	14,3

Store-All Θήκη Διπλή για Κινητά Τηλέφωνα & GPS

Η θήκη αυτή είναι ιδανική για την αποθήκευση φορητών ηλεκτρονικών συσκευών. Μπορεί να τοποθετηθεί κάθετα ή σε οποιαδήποτε επίπεδη επιφάνεια χρησιμοποιώντας την ειδική βάση για ρέλια ή για επιφάνειες (99824-7), η οποία σας επιτρέπει να αφαιρέσετε τη θήκη εύκολα και γρήγορα. Διατίθεται σε χρώμα λευκό.



Κωδικός	94150
Χρώμα	Άσπρο
Μήκος (cm)	18,5
Ύψος (cm)	10,5
Πλάτος (cm)	9

Store-All Θήκη Διπλή, Γενικής Χρήσης

Η ιδανική θήκη για εσάς αν δεν έχετε αποθηκευτικούς χώρους για μικρά αντικείμενα στο σκάφος σας! Έχει θήκη για ποτήρι και μια ακόμη θήκη για γυαλιά, αντιλιακό κ.α. Τοποθετείται εύκολα, κάθετα, αλλά και σε επίπεδη επιφάνεια, με τη χρήση της ειδικής βάσης για ρέλια ή για επιφάνειες (99824-7), επιτρέποντάς να αφαιρέσετε τη θήκη όποτε θέλετε. Διατίθεται σε χρώμα λευκό.



Κωδικός	94144
Χρώμα	Άσπρο
Μήκος (cm)	26,5
Ύψος (cm)	10
Πλάτος (cm)	11





Store-All Θήκη Πτυσσόμενη για Κούπα/Αναψυκτικό

Ιδανική για χρήση σε μικρά σκάφη ή σε πολύ περιορισμένους χώρους. Η πτυσσόμενη κατασκευή της σας δίνει τη δυνατότητα να την κλείνετε όταν δεν τη χρησιμοποιείτε. Προσαρμόζεται στο μέγεθος της κούπας ή του ποτηριού και τοποθετείται μόνιμα είτε με τις βίδες που συμπεριλαμβάνονται, είτε με τη χρήση της ειδικής βάσης για ρέλια ή επιφάνειες (99824- 7). Διατίθεται σε χρώμα λευκό και γραφίτη.

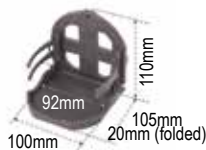

Κωδικός	96866	99230
Χρώμα	Άσπρο	Γραφίτης
Ύψος (cm)	11	
Μήκος (cm)	10	
Πλάτος (cm)	10,5	
Μήκος Εσωτερικό (cm)	9,2	

Store-All Θήκη Διπλή, Πτυσσόμενη Γενικής Χρήσης

Όταν ο χώρος στο κατάστρωμα είναι πολύ περιορισμένος ακόμα και για μικρά αντικείμενα όπως κλειδιά, γυαλιά, αναψυκτικά τότε χρειάζεστε αυτή τη διπλή πτυσσόμενη θήκη γενικής χρήσης. Χάρη στο μηχανισμό που διαθέτει μπορείτε να τη χρησιμοποιείτε μόνο όταν τη χρειάζεστε και να τη διπλώνετε σε άλλη περίπτωση. Έχει θήκη για ποτήρι, ανοξείδωτες βίδες για μόνιμη τοποθέτηση. Επιπλέον, μπορεί να τοποθετηθεί πάνω στα ρέλια, χρησιμοποιώντας την ειδική βάση (99824-5), η οποία σας επιτρέπει να αφαιρέσετε εντελώς τη θήκη ανά πάσα στιγμή. Διατίθεται σε χρώμα λευκό και γραφίτη.



Κωδικός	96865	98591
Χρώμα	Άσπρο	Γραφίτης
Μήκος (cm)	25,8	
Ύψος (cm)	11	
Πλάτος (cm)	10,5	

Store-All Γάντζος Γενικής Χρήσης, Σετ 2 τμχ

Είναι ιδανικός για πολλαπλές χρήσεις πάνω στο σκάφος. Μπορείτε να τον τοποθετήσετε σε μια επίπεδη επιφάνεια του σκάφους σας και να τον χρησιμοποιήσετε για να κρεμάσετε ρούχα ή πετσέτες κ.λπ. Διατίθεται σε συσκευασία των δύο, χρώμα λευκό ή γραφίτη. Κατασκευάζεται από πλαστικό.



Κωδικός	94126	99231
Χρώμα	Άσπρο	Γραφίτης
Μήκος (cm)	2,5	
Ύψος (cm)	7,5	
Πλάτος (cm)	3	

Store-All Βάση για Σακούλα Σκουπιδιών

Διατηρήστε καθαρό και τακτοποιημένο το σκάφος σας. Η συγκεκριμένη βάση μπορεί να τοποθετηθεί εύκολα σε οποιαδήποτε επίπεδη και ομοιόμορφη επιφάνεια, χρησιμοποιώντας τη βάση στήριξης για επίπεδες επιφάνειες ή για ρέλια (99824-7), έτσι ώστε να μπορείτε να την αποθηκεύσετε εύκολα και γρήγορα, εάν χρειάζεται. Το κάλυμμα εμποδίζει την έξοδο των απορριμμάτων από τη σακούλα. Μπορείτε να χρησιμοποιήσετε κοινές τσάντες σούπερ μάρκετ ή σακούλες απορριμμάτων κουζίνας. Διατίθεται σε χρώμα λευκό.



Κωδικός	94146
Χρώμα	Άσπρο
Μήκος (cm)	28
Ύψος (cm)	6,5
Πλάτος (cm)	13,7

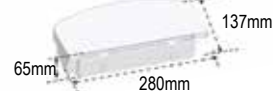

Store-All Βάση Στήριξης Θήκης για Ρέλια

Αυτή η βάση στήριξης σας επιτρέπει να εγκαταστήσετε τις θήκες Store-All ημι-μόνιμα. Απλά βιδώνετε τη βάση στα ρέλια και μετά βάζετε συρταρωτά τη θήκη. Όταν δε θέλετε να χρησιμοποιήσετε τη θήκη, απλά την αφαιρείτε με τον ίδιο τρόπο. Η βάση θα παραμείνει στη θέση της, μέχρι να την ξαναχρησιμοποιήσετε. Διατίθεται σε χρώμα λευκό και γραφίτη.



Κωδικός	99825	99824
Χρώμα	Άσπρο	Γραφίτης
Διάμετρος (cm)	6	
Πλάτος (cm)	4,5	

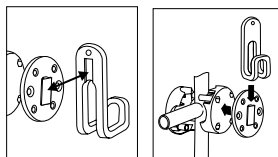

Store-All Βάση Στήριξης Θήκης

Αυτή η βάση στήριξης σας επιτρέπει να εγκαταστήσετε τις θήκες Store-All ημι-μόνιμα. Απλά βιδώνετε τη βάση στην επιφάνεια που εσείς θέλετε και μετά βάζετε συρταρωτά τη θήκη. Όταν δε θέλετε να χρησιμοποιήσετε τη θήκη, απλά την αφαιρείτε με τον ίδιο τρόπο. Η βάση θα παραμείνει στη θέση της, μέχρι να την ξαναχρησιμοποιήσετε. Διατίθεται σε χρώμα λευκό και γραφίτη.



Κωδικός	99827	99826
Χρώμα	Άσπρο	Γραφίτης
Διάμετρος (cm)	6	
Πάχος (mm)	9	

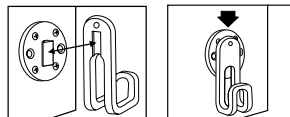

Store-All Θήκη με Διχτάκι και Πλαστικό Πλαίσιο, Άσπρη

Αυτή η θήκη με ελαστικό διχτάκι από ανθεκτικό (πλαστικό) είναι ιδανική για την τοποθέτηση όλων των αντικειμένων στο σκάφος. Κατασκευάζεται από πλαστικό ανθεκτικό στην υπεριώδη ακτινοβολία και στα χημικά. Εφαρμόζεται πολύ εύκολα, είτε με βίδες, είτε με ειδικό αυτοκόλλητο (περιέχονται στην συσκευασία), ιδανικό για φουσκωτά και ανοιχτά σκάφη. Διατίθεται σε λευκό χρώμα.

Κωδικός	Χρώμα	Πάχος (mm)	Ύψος (mm)	Πλάτος (mm)
11900	Λευκό	20	120	205
11901		10		



CAN HOLDER Θήκη

Μοναδικό και χρήσιμο αξεσουάρ, ιδανικό για να κρατάει και να διατηρεί δροσερά αναψυκτικά και μικρά μπουκάλια. Διαθέτει ενιαία κατασκευή και δεν χρειάζονται επιπλέον ανταλλακτικά. Διατηρεί τα επίπεδα θερμοκρασίας του τοποθετημένου αντικείμενου. Μπορεί επίσης να χρησιμοποιηθεί για κινητά τηλέφωνα, γυαλιά, φορητό VHF και GPS κ.λπ. Είναι κατασκευασμένο από τεχνολογία Flexible Integral PU Skin Foam και μπορεί να εφαρμοστεί σε όλα τα ρέλια, καθιστώντας το απαραίτητο αξεσουάρ στο σκάφος.

○ 470089

● 197762

ΡΕΛΙΑ (Ø) (mm)	Μ (mm)	Π (mm)	Υ (mm)	⊕ (kg)
22-26	130	90	100	0,25



ALVEA Δίσκος Συγκράτησης Ποτών

Το ALVEA είναι ένας μοναδικός και χρήσιμος δίσκος συγκράτησης για ποτήρια και μπουκάλια, κατασκευασμένο από Flexible Integral PU Skin Foam και μη αντιολισθητικό υλικό. Χάρη στο διαμορφωμένο σχέδιο, τα ποτήρια - είτε πλαστικά είτε γυάλινα - συγκρατούνται σταθερά ακόμη και όταν είναι άδεια ή κατά τη διάρκεια ισχυρών ανέμων. Το ALVEA είναι χρήσιμο και ιδανικό για κάθε σκάφος. Επιπλέον, το τραπέζι με αυτή τη βάση για ποτήρια μένει πάντα τακτοποιημένο. Ο δίσκος είναι εύκολο να καθαριστεί, χρησιμοποιώντας μόνο σαπούνι και νερό.

● 473084

Μ (mm)	Π (mm)	Υ (mm)	⊕ (kg)
270	230	50	0,3



Εξοπλισμός Εσωτερικού Χώρου & Κουζίνας

Βαρόμετρα, Υγρόμετρα & Ρολόγια



Βαρόμετρο & Ρολόι, Ø100mm, Μπρούτζινο, σε Βάση από Μαόνι

Κωδικός | 91716



Βαρόμετρο, Θερμόμετρο & Υγρόμετρο, Ø70mm

Κωδικός | 91718



Βαρόμετρο, Ρολόι Quartz & Θερμόμετρο, Ø70mm

Κωδικός | 91719



Θερμο/υγρόμετρο Tempo, Μπρούτζινο, Ø70mm

Κωδικός | 71187



Βαρόμετρο Tempo, Μπρούτζινο, Ø70mm

Κωδικός | 71183



Ρολόι Quartz Tempo, Μπρούτζινο, Ø70mm

Κωδικός | 71185



Βαρόμετρο Tempo, Χρώμιο, Ø70mm

Κωδικός | 71184

Βαρόμετρα, Υγρόμετρα & Ρολόγια



**Ρολόι Quartz
Tempo, Χρώμιο,
Ø70mm**

Κωδικός | 71186



**Θερμο/Υγρόμετρο
Sky, Inox, Ø85mm**

Κωδικός | 91715



**Βαρόμετρο
Sky", Ø85mm**

Κωδικός | 91713

Ναυτικά Τασάκια

Κωδικός	Περιγραφή
90752	Σταχτοδοχείο, Inox 304, Ø10cm & Υ:5cm, Μπλε



Σταχτοδοχείο

Ανεμιστήρες Καμπίνας

Κωδικός	Περιγραφή
94550	Ανεμιστήρας, 12V - 1,4A
94551	Ανεμιστήρας, 24V- 0,7A



Ανεμιστήρας

Αυτός ο ανεμιστήρας είναι κατάλληλος για θαλάσσια χρήση. Είναι διαθέσιμος σε 12V και 24V. Καταναλώνει 1,4A στα 12V και 0,7A στα 24V. Διαστάσεις: Μ. 161mm Π. 180mm Υ. 237.5mm

Διαστάσεις:
Μ 161mm Π180mm Υ 237.5mm

Αντικουνουπικές Συσκευές



**Αντικουνουπική Συσκευή 12V, με
Καλώδιο Πρίζας Αυτοκινήτου**

Κωδικός | 71284

Μπρελόκ



**Μπρελόκ Μπαλόني
Στρογγυλό**

Κωδικός	72448	72541
Χρώμα	Κόκκινο	Λευκό



Μπρελόκ Μπαλόني

Κωδικός	72540	72447
Χρώμα	Κόκκινο	Λευκό



**Επιπλέον Μπρελόκ
Σημαδούρα**

Κωδικός | 44526



**Μπρελόκ-Φελλός,
Πλωτό, Στρογγυλό**

Κωδικός | 71963



Θαλάσσια Σπορ & Ψάρεμα



SUP & Αξεσουάρ	359-360	Σημαδούρες	371
Κουλούρες & Μπανάνες	361-365	Μαχαίρια Κατάδυσης	371
Σχοινιά Σκι & Ρυμούλκησης	366	Θήκες	372
Ηχεία & MP3	367-368	Βαθυσκόπια	373
Είδη Πισίνας & Θαλάσσιων Σπορ	368-369	Βάσεις Καλαμιών	373-374
Μάσκες & Αναπνευστήρες	369-370	Αξεσουάρ Ψαρέματος	374-376
Βατραχοπέδιλα	370	Πλωτήρες	376
Στολές Νεοπρενίου	370		

Είστε λάτρεις των θαλάσσιων σπορ; Ας ανεβάσουμε την αδρεναλίνη στα ύψη με μια βόλτα πάνω σε ένα Ski-tube! Η μεγάλη γκάμα προϊόντων WOW μας χαρίζει τον πιο διασκεδαστικό τρόπο για να απολαύσουμε την θάλασσα αυτό το καλοκαίρι. Σας αρέσει να κάνετε canoe-kayak, SUP, skiing ή snorkeling; Η σανίδα Stand Up Paddle Hercules 320 είναι ο ιδανικός τρόπος να εξερευνησετε κοντινές παραλίες αλλά και να γυμναστείτε. Στα MARINA Stores μπορείτε να βρείτε επίσης αποτελεσματικό εξοπλισμό ψαρέματος, ώστε να έχετε την καλύτερη δυνατή εμπειρία, είτε πρόκειται για αναψυχή είτε για επαγγελματικούς σκοπούς.



new

ARIMAR Φουσκωτή Σανίδα SUP, Μήκος 3,2m, με Κουτί & Ιμάντα Ποδιού



Χαρακτηριστικά:

- Βάρος 10,2 kg
- Πίεση 12-15 psi
- Τεχνολογία Drop stitch- για βέλτιστο κράτημα του εσωτερικού αέρα
- Τεχνολογία Double Layer Fusion
- Υφασμα PVC coated

Υδροδυναμικός & μοντέρνος σχεδιασμός

Μέγιστο Βάρος Αντοχής 190 kg

Αφαιρούμενα πτερύγια

Κωδικός | 501839



Συνδυάστε με
Πλευστικά Βοηθήματα
σελίδα 20-22

Περιλαμβάνει

Ιμάντα Ποδιού



Κουτί 210cm



Mobile Pouch



2 μικρά πτερύγια
1 μεγάλο πτερύγιο



Σετ επισκευής



Υψηλής πίεσης
τρόμπα με μανόμετρο



Σακίδιο μεταφοράς



**HERCULES Φουσκωτή Σανίδα SUP,
Μήκος 3,2m, με Κουτί και Ιμάντα Ποδιού**

HERCULES

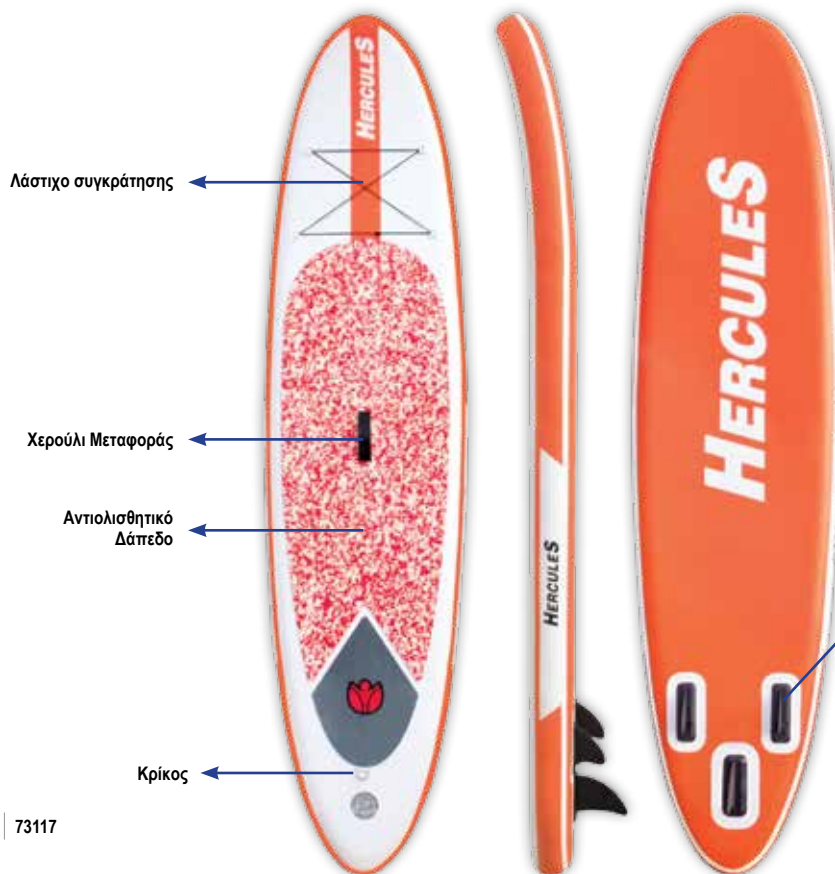

Λάστιχο συγκράτησης

Χερούλι Μεταφοράς

Αντιλισθητικό
Δάπεδο

Κρίκος

Χαρακτηριστικά:

- Βάρος 11,5 kg
- Πίεση 12-15 psi
- Τεχνολογία Drop stitch- για βέλτιστο κράτημα του εσωτερικού αέρα
- Τεχνολογία Double Layer Fusion
- Υφασμα PVC coated
- Μοντέρνος σχεδιασμός
- Ιδανικό για αρχάριους και πιο έμπειρους χρήστες
- Μέγιστο Βάρος Αντοχής 120 kg

Αφαιρούμενα
πτερύγια



Συνδυάστε με
Πλευστικά Βοηθήματα
σελίδα 20-22

Κωδικός | 73117

Περιλαμβάνει

Ιμάντα Ποδιού

Κουτί 210cm

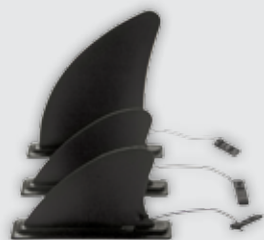

2 μικρά πτερύγια
1 μεγάλο πτερύγιο



ΣΕΤ ΕΠΙΣΚΕΥΗΣ



Υψηλής πίεσης
τρόμπα



Σακίδιο μεταφοράς

Hercules Sup Κουτί 210cm

- Αποσπώμενο, για ευκολία στην μεταφορά και την αποθήκευση
- Αλουμινένια κατασκευή
- Ειδική λαβή για SUP
- Ζυγίζει μόλις 1 κιλό για να μην κουράζει τον χρήστη

Κωδικός | 72307



Ski Tube,
THRILLER 1p,
127x122cm

Κωδικός | 72817



Ski Tube, BIG THRILLER
2p, 152,4x142,24cm

Κωδικός | 72824



Ski Tube,
SUPER THRILLER 3p,
190x157cm

Κωδικός | 72818



Ski Tube,
GIANT THRILLER 4p,
228,6x167,64cm

Κωδικός | 72827

Γαλάσσια Σπορ & Ψάρεμα





Ski Tube,
ACE RACING,
127x122cm

Κωδικός | 72821



Ski Tube,
BIG BOY RACING,
175,26x175,26cm

Κωδικός | 72826



Ski Tube,
WILD WING 2,
172 x 168cm

Κωδικός | 73148



Ski Tube,
WILD WING 3,
228 x 183cm

Κωδικός | 73149





Ski Tube,
ZIG ZAG,
152x137cm

Κωδικός | 72819



Ski Tube,
COUPE COCKPIT 1p,
146x94x66cm

Κωδικός | 72825



Ski Tube,
COUPE COCKPIT 2p,
152x147cm

Κωδικός | 72820



Ski Tube,
HOT LIPS,
172x170x71cm

Κωδικός | 72834





Ski Tube, UTO
GALAXY 2,
Ø152 cm

Κωδικός | 73147



Ski Tube,
JET BOAT 3p,
302x95cm

Κωδικός | 72822



Ski Tube,
Big Shark 2p,
327x158cm

Κωδικός | 73727



Θαλάσσια Σπορ & Ψάρεμα



Ski Tube,
SUMMERTIME 2,
152 x 142 cm

Κωδικός | 73153



Ski Tube,
SUMMERTIME 3,
193 x 158 cm

Κωδικός | 73154



Ski Tube,
XO EXTREME 3p,
213,36x177,8x162,56cm

Κωδικός | 72836

Θαλάσσια Σπορ & Ψάρεμα





Tow Rope 2K, 18,3m

- Μήκος: 18,3m
- Όριο Αντοχής 1080 kg
- Για μέχρι 2 άτομα
- Διάμετρος (3/8") 9.5mm
- 12 κλώνοι

Κωδικός | 73155



Tow Rope 4K, 18,3m

- Μήκος: 18,3m
- Όριο Αντοχής 1860 kg
- Για μέχρι 4 άτομα
- Διάμετρος (5/8") 15mm
- 16 κλώνοι

Κωδικός | 73156



Tow Rope 6K, 18,3m

- Μήκος: 18,3m
- Όριο Αντοχής 2.770 kg
- Για μέχρι 6 άτομα
- Διάμετρος (3/4") 19mm
- 16 κλώνοι

Κωδικός | 73157



Θαλάσσια Σπορ & Ψάρεμα

Σχοινί για Ski

*Η λαβή δεν αποσπάται



Κωδικός	92889
Περιγραφή	"Water Action"
Μήκος	23m
Διάμετρος	8mm (5/16")
Όριο Αντοχής	771kg
Κλώνοι Σχοινοῦ	16
Μήκος Λαβής	33cm (13")
Υλικό Λαβής	Αλουμίνιο με καουτσούκ
Χρώμα Λαβής	Μαύρο



Σχοινί για Ski

*Η λαβή δεν αποσπάται



Κωδικός	92888
Περιγραφή	"Professional"
Μήκος	23m
Διάμετρος	10mm (3/8")
Όριο Αντοχής	1077kg
Κλώνοι Σχοινοῦ	16
Μήκος Λαβής	33cm (13")
Υλικό Λαβής	Αλουμίνιο με καουτσούκ
Χρώμα Λαβής	Μαύρο

Δέστρα για Σκοινί Ρυμούλκησης



Κωδικός	90754	90755
Μήκος Σπειρώματος	50mm	
Διάμετρος	63mm	76mm



Ράουλο για Σκι

Κωδικός	99577
Διαμ. Ρουλεμάν	92mm
Διαμ. Σχοινοῦ	6,4mm



Sound Speaker, Bluetooth, Επιπλέον, Αδιάβροχο IP67, 4.1 -50W 50ωρες Μπατ, Πορτοκαλί

- IP67 Αδιάβροχο για 30 λεπτά έως 1μέτρο βάθος
- 4.1 ηχεία
- Bluetooth Σύνδεση με οποιαδήποτε συσκευή (iPhone, iPad, iPod, Android)
- Μέγιστη απόδοση: 100dB
- Επαναφορτιζόμενη μπαταρία Λιθίου για διάρκεια έως 50 ώρες
- 360° LED φωτισμό
- Δυνατότητα σύνδεσης με πάνω από ένα WOW-SOUND SPEAKER για καλύτερη απόδοση
- Περιλαμβάνει φουσκωτή βάση για χρήση σε πολύ ταραγμένα νερά.
- Περιλαμβάνει θήκη για κινητό που επιπλέει



Κωδικός | 73158

Sound Speaker, Bluetooth, Επιπλέον, Αδιάβροχο 20ωρες Μπατ, Κίτρινο

- IP67 Αδιάβροχο για 30 λεπτά έως 1μέτρο βάθος
- Bluetooth Σύνδεση με οποιαδήποτε συσκευή (iPhone, iPad, iPod, Android)
- Επαναφορτιζόμενη μπαταρία Λιθίου για διάρκεια έως 20 ώρες
- 360° LED πολύχρομο φωτισμό
- Δυνατότητα σύνδεσης με πάνω από ένα WOW-SOUND SPEAKER για καλύτερη απόδοση



Κωδικός | 73160



Αδιάβροχο Ράδιο/MP3 Player 4x20Watt - LCD - AUX - Bluetooth

Ράδιο/MP3 Player πλήρως προστατευμένο από υγρασία, αλμύρα και UV ακτινοβολία με φωτισμό LED, θύρα εισόδου USB, είσοδο Line, με νέας τεχνολογίας ενισχυτή 4 x 20 Watt, οθόνη LCD, ραδιόφωνο και πρωτοποριακή σχεδίαση. Το ιδανικό ράδιο-MP3 player για σκάφη, μοτοσικλέτες, τετράτροχα / ATV (γουρούνες), οχήματα golf, jetski, snowmobile, σάουνα / τζακούζι και άλλες εξωτερικές χρήσεις.

Τεχνικά Χαρακτηριστικά:

- Marine USB/MP3 Player
- Δέκτης ράδιο AM/FM
- Έξοδος 4 x 20 Watt
- Ρολόι
- Στεγανά λαστιχένια πλήκτρα υψηλής ποιότητας
- Φωτιζόμενη οθόνη LCD υψηλής ανάλυσης πράσινου χρώματος
- Είσοδος AUX
- Δυνατότητα στήριξης πίσω από την κονσόλα
- Πλήρως αδιάβροχο - συμμορφώνεται ως προς τις οδηγίες ASTM B117 Salt / Fog exposure και ως προς τις οδηγίες ASTM D4329 UV

Διαστάσεις: διάμετρος πρόσοψης 87mm, διάμετρος τρύπας 76,5mm, βάθος 58mm

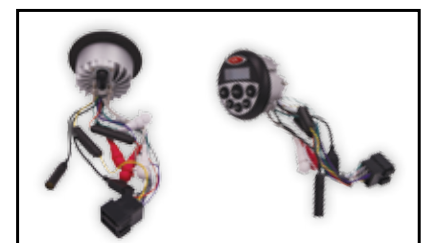
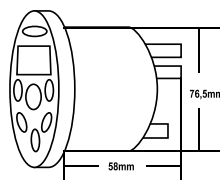

Περιεχόμενα συσκευασίας

- 1 συσκευή ράδιο/USB/MP3 Player
- Βάση στήριξης με βίδες
- Καλώδια σύνδεσης με ηχεία
- Καλώδιο σύνδεσης USB (1m)
- Οδηγίες χρήσης

Κωδικός | 63765



Γαλασσία Σπορ & Ψάρεμα



new

Ηχεία Two-way ,100W, 6 1/2", Μη Μαγνητικά, με Clip-on Κάλυμμα, Άσπρο, Σετ

Ιδανικά για χρήση πάνω στο σκάφος, τα Ηχεία Two-way είναι αδιάβροχα και ανθεκτικά στη διάβρωση, ενώ μπορούν να ξεπλυθούν με νερό όταν καθαρίζετε το σκάφος σας. Έχοντας μη μαγνητικό σχεδιασμό, δεν αποσυντονίζουν τις πυξίδες και τα όργανα του σκάφους, ενώ το κάλυμμα ASA παρέχει αυξημένη αντοχή στην έκθεση στη θάλασσα & στον ήλιο. Διαθέτουν επίσης αδιάβροχο και αντιδιαβρωτικό κώνο έγχυσης με TPU και αντιδιαβρωτικό καλώδιο ακροδεκτών με επικάλυψη σιλικόνης. Μπορούν να τοποθετηθούν είτε οριζόντια είτε κάθετα. Κατάλληλα για χρήση σε εσωτερικούς και εξωτερικούς χώρους. Διατίθενται σε λευκό χρώμα. Διαθέτουν CE πιστοποίηση.

Τεχνικά Χαρακτηριστικά:

- Αντίσταση: 4 Ohm
- Ευαισθησία: 90db
- Συχνότητα: 60-18000Hz
- Ισχύς Max: 100W (ανά ζεύγος)
- Ισχύς RMS: 80W (ανά ζεύγος)

Διαστάσεις Εγκατάστασης:

- Βάθος: 64mm
- Διάμετρος οπής: 136mm
- Μαγνήτης: 350g (8oz + 4,3oz)



Κωδικός | 74576

Για να το αφαιρέσετε το κάλυμμα, γυρίστε το προς τα αριστερά



Ηχεία Two-way, Άσπρο, Σετ

Τα ηχεία Nuova Rade είναι ιδανικά για να απολαύσετε την αγαπημένη σας μουσική πάνω στο σκάφος. Κατάλληλα για εγκατάσταση σε σκάφη, αφού είναι αδιάβροχα και ανθεκτικά στη διάβρωση. Μπορούν να εγκατασταθούν είτε εσωτερικά είτε εξωτερικά στο σκάφος.

Τεχνικά χαρακτηριστικά:

31302

- 5' 1/4" Ηχεία 2 Δρόμων 80W
- Αντίσταση: 4 Ohm
- Ευαισθησία: 88db
- Συχνότητα: 80-18000Hz
- Ισχύς Max: 80W (ανά ζεύγος)
- Ισχύς RMS: 70W (ανά ζεύγος)
- Διάμετρος: 5,25" (13,34cm)
- Υλικό: Πλαστικό ABS ανθεκτικό στις υπεριώδεις ακτίνες

Διαστάσεις Εγκατάστασης

- Βάθος: 53mm
- Διάμετρος: 115mm
- Μαγνήτης: 238g [5,4oz + 3oz]

31303

- 6 1/2" Ηχεία 2 Δρόμων 100W
- Αντίσταση: 4 Ohm
- Ευαισθησία: 90db
- Συχνότητα: 60-18000Hz
- Ισχύς Max: 100W (ανά ζεύγος)
- Ισχύς RMS: 80W (ανά ζεύγος)
- Διαστάσεις: 6,5" (16,50cm)
- Υλικό: Πλαστικό ABS ανθεκτικό στις υπεριώδεις ακτίνες

Διαστάσεις Εγκατάστασης

- Βάθος: 64mm
- Διάμετρος: 136mm
- Μαγνήτης: 411g [8oz + 6,5oz]



Κωδικός	31302	31303
Διάμετρος (In.)	5' 1/4"	6' 1/2"
Ισχύς (W)	80	100
Χρώμα	Λευκό	Λευκό

Θαλάσσια Σπορ & Ψάρεμα

Είδη Πισίνας & Θαλάσσιων Σπορ



Γυαλάκια Κολύμβησης Σιλικόνης, με Antifog Φακούς, Μαύρα

Κωδικός | 90361



Γυαλάκια Κολύμβησης Σιλικόνης, με Antifog Φακούς, Παιδικό, Μαύρο

Κωδικός | 90363



POOL FLOAT 1p,
190,5x78.74cm

Κωδικός | 72830



Pool Float,
WATER PICKLE,
122x14cm

Κωδικός | 72828



Μάσκες & Αναπνευστήρες



Μάσκα Σιλικόνης
με Ξεχωριστούς
Φακούς, Μαύρη

Κωδικός | 98791



Μάσκα, PVC,
Κίτρινη-Μαύρη

Κωδικός | 98755



Μάσκα Σιλικόνης με
Ξεχωριστούς Φακούς,
Παιδική, Κίτρινη

Κωδικός | 90355



Σετ Μάσκας
& Αναπνευστήρα
Σιλικόνης, Μαύρο-Ασημί

Κωδικός | 98759



Σετ Μάσκας &
Αναπνευστήρα
PVC Παιδικό, Μαύρο

Κωδικός | 98761



Μάσκες & Αναπνευστήρες

Μάσκα με Αναπνευστήρα, Full-Face, Μπλε

- 180° Μοίρες Πανοραμική Ορατότητα.
- Μάσκα ολόκληρου προσώπου με αναπνευστήρα.
- Άνεση στην αναπνοή.
- Ευχάριστη εμπειρία κατάδυσης με αναπνευστήρα.
- Με βάση τοποθέτησης για κάμερα.

Κωδικός	Μέγεθος
72658	S / M
72659	L / XL



180°
Snorkeling



Βατραχοπέδιλα

Βατραχοπέδιλα, Μαύρο/Γκρι



Κωδικός	Μέγεθος
90364	S (36-37)
90365	M (38-39)
90366	ML (40-41)
90367	L (42-43)
90368	XL (44-45)
90369	XXL (46-47)

Στολές Νεοπρενίου

LALIZAS

Θαλάσσια Σπορ & Ψάρεμα



Στολή Νεοπρενίου Ολόσωμη 3:2mm, Μαύρη

Η ολόσωμη στολή νεοπρενίου σας καλύπτει τους χειμερινούς μήνες του χρόνου. Το σώμα σας καλύπτεται με νεοπρένιο πάχους 3mm, ενώ τα πόδια και τα χέρια σας καλύπτονται με 2mm. Το διαφορετικό πάχος του νεοπρενίου ανάλογα με το μέρος του σώματός σας δίνει ευελιξία κινήσεων και ολόσωμη προστασία. Οι ραφές τύπου flatlock, το αδιάβροχο φερμουάρ, το ρυθμιζόμενο κούμπωμα στο λαιμό και τα ειδικά λαστιχάκια aqua stop στα άκρα εμποδίζουν την εισροή του νερού στο εσωτερικό της στολής, διατηρώντας στο κρύο νερό τη θερμοκρασία σώματος. Το στήθος και η πλάτη έχουν επενδυθεί με μαλακό υλικό για μεγαλύτερη αντοχή στον αέρα. Η ολόσωμη στολή έχει εξοπλιστεί με επιγονατίδες για απαιτητικούς χρήστες. Στο πίσω μέρος, υπάρχει εσωτερική τσέπη για να αποθηκεύετε το κλειδί σας ή άλλα μικρά αντικείμενα.

Κωδικός	72555	70526	70527	70528	70529	70530	72556
Μέγεθος	XS	S	M	L	XL	XXL	XXXL



ΠΙΝΑΚΑΣ ΜΕΓΕΘΩΝ

Οι διαστάσεις είναι σε cm

Μέγεθος	XS	S	M	L	XL	XXL	XXXL
Ύψος	162-170	167-175	175-181	181-187	184-190	187-193	190-196
Μέση	67-73	70-76	74,5-80,5	83-89	87-93	91-97	95-101
Θώρακας	89-89	89-95	94,5-100,5	102,5-108,5	107-113	111-117	115-122
Περιφέρεια	85-91	88-94	92,5-98,5	101-107	105-111	109-115	113-119

Σημαδούρα Δύτη

Είναι ιδανική για κατάδυση με φιάλες. Ο σχεδιασμός της κάνει εύκολη τη χρήση της, αφού έχει κατασκευαστεί με τέτοιο τρόπο ώστε να διευκολύνει το δύτη χωρίς να διακινδυνεύεται η ασφάλειά του. Η κόκκινη σημαδούρα είναι διπλωμένη και προσαρτημένη με ένα σχοινάκι (6m) μέσα στη μπλε θήκη, η οποία θήκη διαθέτει ένα μαύρο πλαστικό κλιπ, ώστε να μπορεί ο δύτης να τη μεταφέρει εύκολα, προσαρμόζοντας την πάνω στη στολή κατάδυσης. Επιπλέον μέσα στη θήκη υπάρχει και μια σφυρίχτρα για έκτακτη ανάγκη. Η σημαδούρα κατασκευάζεται από μαλακό PVC, πάχους 0,3mm, ενώ το ύφασμα της θήκης είναι 1000D Polyester με επίστρωση PVC, πάχους 0,5mm.

Οδηγίες Χρήσης

Ανοίξτε τη θήκη και ελευθερώστε τη σημαδούρα. Χρησιμοποιείστε τη φιάλη για να δώσετε λίγο αέρα στη σημαδούρα. Η σημαδούρα με τη πίεση του αέρα και του νερού αρχίζει να φουσκώνει και να αναδύεται στην επιφάνεια του νερού, προειδοποιώντας έτσι τα σκάφη ότι στο συγκεκριμένο σημείο σύντομα θα αναδυθεί δύτης.

Κωδικός	Διαστάσεις (cm)	
	Κλειστή	Φουσκωμένη
70017	M20 x P8	Y145 x Π15



Σημαία Καταδυτική
35 x 50 mm

Κωδικός | 67169



Σημαδούρα Δύτη Μακρόστενη "Safe Dive"

Διαμ. 28cm Μήκος 88cm

Κωδικός | 97816



Σημαδούρα Δύτη Μακρόστενη, Ενισχυμένη, "Safe Dive", με 20m Σχοινί

Κωδικός | 97813



Σημαδούρα Δύτη Στρογγυλή "Safe Dive"

Διαμ. 30cm, Ύψος 50cm

Κωδικός | 97814

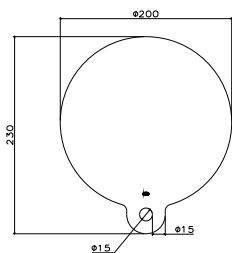

Sports Buoy

Κατασκευασμένες από υψηλής ποιότητας υλικό PVC, αυτές οι μικρές αλλά ανθεκτικές φουσκωτές σημαδούρες είναι ιδανικές για να σηματοδοτήσουν μια παραλία, μια πίστα θαλάσσιου σκι, αλλά και οποιαδήποτε άλλη περιοχή που χρειάζεται σηματοδότηση. Πληρούν τις προδιαγραφές της Αμερικανικής Ένωσης Waterski. Οι σημαδούρες της OCEAN έχουν ανθεκτικό μάτι, για να αντέχουν το τράβηγμα σχοινού.

Κωδικός	Χρώμα	Διαστάσεις		Βάρος (kg)
		M (mm)	Y (mm)	
72450	Red	200	230	0,6



Θαλάσσια Σπορ & Ψάρεμα

Μαχαίρια Κατάδυσης



Μαχαίρι Κατάδυσης "Security", Ανοξείδωτο, Λεπίδα: 11,5cm (4,5")

Κωδικός | 61844



Μαχαίρι Κατάδυσης "Discovery", Ανοξείδωτο, Λεπίδα: 14,3cm (6")

Κωδικός | 70198

*Συμπεριλαμβάνονται πλαστική θήκη & λάστιχα

Θήκες Άθραυστες, Αδιάβροχες & Επιπλέουσες

Κατασκευασμένες από ανθεκτικά υλικά υψηλής ποιότητας, οι συγκεκριμένες θήκες συνδυάζουν τη λειτουργικότητα και την απόλυτη ασφάλεια σε ένα λιτό σχεδιασμό που δεν θα αποχωρίσετε ποτέ. Είτε βρίσκεστε πάνω στο σκάφος, ή στο ψάρεμα (ειδικά σε βραχώδη μέρη), όταν κάνετε ιστιοπλοία ή άλλες έντονες δραστηριότητες σε ξηρά και θάλασσα, κατά τις διακοπές σας, ή ακόμα και σε ένα επαγγελματικό ταξίδι, μπορείτε να προστατεύετε τα προσωπικά σας αντικείμενα, τον εξοπλισμό ψαρέματος, τις ηλεκτρονικές συσκευές (κινητό, φωτογραφική μηχανή), τα κοσμήματα και οτιδήποτε άλλο έχετε μαζί σας. Φορητές, πολύ εύκολες στη χρήση κι 100% αδιάβροχες, οι Sea Shell θήκες είναι σχεδιασμένες από υλικά υψηλής αντοχής για χρήση παντός καιρού.

Επιπλέουν στο νερό και προστατεύουν από την υγρασία και τη σκόνη, κρατώντας το εσωτερικό προστατευμένο και στεγνό.

ΕΓΓΥΗΣΗ ΕΦ' ΟΡΟΥ ΖΩΗΣ
 ...είναι η φράση που περιγράφει στο 100% τις άθραυστες, αδιάβροχες Θήκες SeaShell



Κωδικός	71188	71189
Μήκος (mm)		132
Πλάτος (mm)		100
Ύψος (mm)		40
Χρώμα	Μπλε	Κίτρινο



Κωδικός	71190	71191
Μήκος (mm)		182
Πλάτος (mm)		120
Ύψος (mm)		42
Χρώμα	Μπλε	Κίτρινο



Κωδικός	71192	71193
Μήκος (mm)		182
Πλάτος (mm)		120
Ύψος (mm)		75
Χρώμα	Μπλε	Κίτρινο



Κωδικός	71194	71195
Μήκος (mm)		224
Πλάτος (mm)		130
Ύψος (mm)		46
Χρώμα	Μπλε	Κίτρινο

Θαλάσσια Σπορ & Ψάρεμα



Κωδικός	71196	71197
Μήκος (mm)		224
Πλάτος (mm)		130
Ύψος (mm)		70
Χρώμα	Μπλε	Κίτρινο



Κωδικός	71198	71199
Μήκος (mm)		224
Πλάτος (mm)		130
Ύψος (mm)		88
Χρώμα	Μπλε	Κίτρινο



Βαθυσκόπιο Σπαστό

- Ένα υψηλής ποιότητας ανθεκτικό εργαλείο για την παρατήρηση της υποβρύχιας υδρόβιας ζωής σε θάλασσες, λίμνες και ποτάμια
- Μπορεί να χρησιμοποιηθεί για έρευνα ή για εκπαιδευτικό/ψυχαγωγικό σκοπό
- Ιδανικό για την παρατήρηση της θαλάσσιας ζωής και των υφάλων, τον έλεγχο του αγκυροβολίου & παγίδων, τον εντοπισμό δολώματος, μαλακίων και ψαριών πριν ρίξετε την πετονιά σας
- Ο χρήστης μπορεί επίσης να εντοπίσει χαμένα αντικείμενα στο νερό χωρίς να βραχεί
- Κατασκευασμένο από υψηλής ποιότητας υλικό PP, με λαβή και γυάλινο πάτο & μαλακό PVC στην κορυφή
- Μπορεί να αποσυναρμολογηθεί σε 3 κομμάτια καθιστώντας εύκολη τη μεταφορά ή την αποθήκευσή του
- Διατίθεται σε δυο χρώματα: πορτοκαλί & μαύρο
- Κατάλληλο για χρήση από ενήλικες & παιδιά

Ιδανικό για διαγωνισμούς ψαρέματος

Κωδικός	31409	74689
Διάμετρος (mm)	335	
Ύψος (mm)	510	
Χρώμα	Πορτοκαλί	Μαύρο



Βαθυσκόπιο Μικρό

- Ένα υψηλής ποιότητας ανθεκτικό εργαλείο για την παρατήρηση της υποβρύχιας υδρόβιας ζωής σε θάλασσες, λίμνες και ποτάμια
- Το μίνι μέγεθός του διευκολύνει την αποθήκευση και τη χρήση του
- Μπορεί να χρησιμοποιηθεί για έρευνα ή για εκπαιδευτικό/ψυχαγωγικό σκοπό
- Ιδανικό για την παρατήρηση της θαλάσσιας ζωής και των υφάλων, τον έλεγχο του αγκυροβολίου & παγίδων, τον εντοπισμό δολώματος, μαλακίων και ψαριών πριν ρίξετε την πετονιά σας
- Ο χρήστης μπορεί επίσης να εντοπίσει χαμένα αντικείμενα στο νερό χωρίς να βραχεί
- Κατασκευασμένο από υψηλής ποιότητας πολυστυρόλιο, με λαβή και γυάλινο πάτο & μαλακό PVC από καουτσούκ στην κορυφή
- Κατάλληλο για χρήση από ενήλικες & παιδιά



Κωδικός	43350
Διαστάσεις ΠxΜxΥ (mm)	170 x 200 x 410

Βάσεις Καλαμιών

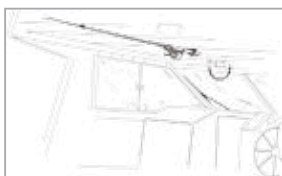

Κρίκοι για Στήριξη Καλαμιού Ψαρέματος, Σετ

Κωδικός	Χρώμα
44622	Άσπρο
44623	Μαύρο

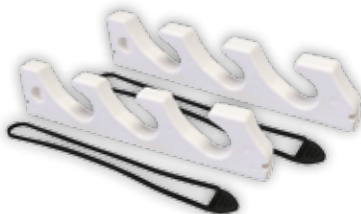

Ράφι Αποθήκευσης (Ζεύγος) για 3 Καλάμια Ψαρέματος, Λευκό

Λευκή, Διαστάσεις 23x298x63mm

Κωδικός | 31529

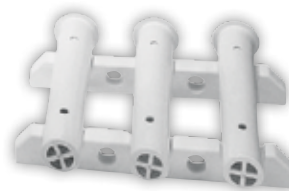

Ράφι Αποθήκευσης για 3 Καλάμια Ψαρέματος, Επιτοίχιο, Λευκό

Μήκος 300 x Ύψος 225 mm

Κωδικός | 44512



Υποδοχή Πλάγιας Τοποθέτησης για την Ρυθμιζόμενη Βάση Καλαμιού 37660, Μαύρη

Κωδικός | 37795



Ράφι Αποθήκευσης (Ζεύγος) για 2 Καλάμια Ψαρέματος, Λευκό

Λευκή, Διαστάσεις 23x222x63mm

Κωδικός | 31527



Βάση Καλαμιού, Ρυθμιζόμενη

- Για καλάμι ψαρέματος Ø40mm maximum
- Μήκος: 21,5 cm
- Διαθέτει 2 υποδοχές για τοποθέτηση σε ρέλια ή επιτοίχια.

Κωδικός | 37660



Υποδοχή Χωνευτής Τοποθέτησης για την Ρυθμιζόμενη Βάση Καλαμιού 37660, Μαύρη

Κωδικός | 37796

Θαλάσσια Σπορ & Ψάρεμα



Βάσεις Καλαμιών



Βάση Καλαμιού, με Κάλυμμα, Πλαστική

Κωδικός	Εσωτερική Διάμ.(mm)	Ύψος (mm)	Χρώμα
37658	40	230	Άσπρο
37659			Μαύρο



Βάση Καλαμιού, Πλαστική, Κάθετη

Κωδικός	Εσωτερική Διάμ.(mm)	Ύψος (mm)	Χρώμα
98678	43	225	Μαύρο
98679			Άσπρο



Βάση Καλαμιού, Πλαστική, Κάθετη

Κωδικός	Εσωτερική Διάμ.(mm)	Ύψος (mm)	Χρώμα
44489	40	235	Άσπρο
44490			Μαύρο



Βάση Καλαμιού, Βιδωτή, Πλαστική

Κωδικός	Εσωτερική Διάμ.(mm)	Ύψος (mm)	Χρώμα
44501	40	235	Άσπρο
44502			Μαύρο



Βάση Καλαμιού, Τύπος Καταστρώματος, Inox 316

Κωδικός	96861
Επιφάνεια	H.P.
Βάση	Σωληνοειδής
Σώμα	Χυτό

H.P.= Γυαλισμένο με το χέρι



Βάση Καλαμιού, Μετακινήσιμη, Inox 304

Κωδικός	97035
Επιφάνεια	H.P.
Βάση	Σωληνοειδής
Σώμα	Σφουρήλατο

H.P.= Γυαλισμένο με το χέρι

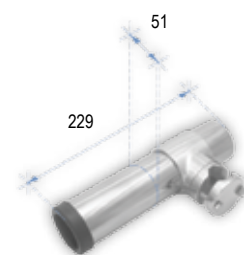

Βάση καλαμιού για Ρέλια, Inox 304

Κωδικός	97037
Επιφάνεια	H.P.
Βάση	Σωληνοειδής
Σώμα	Χυτό

H.P.= Γυαλισμένο με το χέρι

Γαλάσσια Σπορ & Ψάρεμα



Βάση Καλαμιού, Inox, με Πλαστικό Λευκό Κάλυμμα

Κωδικός	99136
Εσωτερική Διάμ. (mm)	38
Ύψος (mm)	226



Κάλυμμα Ανταλλακτικό για το 99136, PVC, Λευκό

Κωδικός | 90370



Βάση Καλαμιού, Inox 316

Κωδικός	70666
Διάμετρος (mm)	44,4
Μήκος (mm)	195
Διαστάσεις Βάσης(mm)	80x59

Βάση Τεσσάρων Καλαμιών, Χωνευτή, Inox 316



Κωδικός	70619
Διάμετρος (mm)	44,5
Διαστάσεις (mm)	725x193

Αξεσουάρ Ψαρέματος

Σχοινί για Παραγάδι, Πολυεστερικό



Κωδικός	Διάμετρος (mm)	Χρώμα	Όριο Αντοχής (Kg)
71748	1	Μαύρο	60
71749	2		110
71750	3		190





Σχοινί Dyneema 100%

Είναι ιδανικό για χρήση σε μικρά σκάφη όπως Optimist, Laser. Μπορεί να χρησιμοποιηθεί και ως σχοινί για το ψαροντούφεκο.

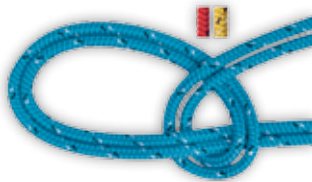

Κωδικός	Διάμετρος (mm)	Χρώμα	Όριο Αντοχής (Kg)
63452	1	κόκκινο/μαύρο-άσπρο	100
63156	2	κίτρινο/ μαύρο-άσπρο	130
63453	3	μπλε/ μαύρο-άσπρο	360



Καλάθι Ψαρέματος για Παραγάδι

Κωδικός	Εσ. Διάμετρος (mm)	Εξ. Διάμετρος (mm)	Ύψος (mm)
45508	420	690	345
45509	340	520	195



Σαΐτα για Πλέξιμο Διχτύων

Κωδικός	Μήκος (mm)	Πλάτος (mm)
43189	120	7
43191	120	10
43193	150	12
43195	175	13
43197	210	15
43199	230	17
43201	250	20
43203	280	23

Δοχείο Παραλληλόγραμμο για Παραγάδι



Μήκος: 495mm,
Πλάτος: 400mm,
Ύψος: 100mm

Κωδικός | 43605



Καρούλι για Πετονιά Ψαρέματος, Αυτόματο Ξετύλιγμα, Ø165mm

Κωδικός | 43353

Φανός Σήμανσης Διχτύων και Παραγαδιών με Άσπρο LED & Φωτοκύτταρο, 1 Μπαταρία Τύπου D, Torpedo 8



Φανός σήμανσης αναλαμπών με 5 LED υψηλής φωτεινότητας, λευκού χρώματος και με φωτοκύτταρο για να λειτουργεί μόνο στο σκοτάδι. Λειτουργεί με 1 μπαταρία τύπου D που διαρκεί για περίπου 20 νύχτες. Η κεφαλή στεγανοποιείται με ο-ring ανθεκτικό σε οξύ. Το σώμα του είναι από ανθεκτικό πλαστικό με δυο σημεία ανάρτησης και διαθέτει εξοχές για να μην γλιστράει όταν είναι ακουμπισμένο κάπου.

Κωδικός | 63455

Φανός Σήμανσης Διχτύων και Παραγαδιών με Κίτρινο LED & Φωτοκύτταρο, Torpedo 8

Φανός σήμανσης αναλαμπών (κάθε 5 δευτερόλεπτα) με 5 LEDs υψηλής φωτεινότητας, κίτρινου χρώματος και με φωτοκύτταρο για να λειτουργεί μόνο στο σκοτάδι. Είναι ορατός σε απόσταση έως 2 ναυτικά μίλια και είναι κατασκευασμένος σύμφωνα με το πρότυπο EU Regulation 404/2011. Λειτουργεί με 1 μπαταρία τύπου D που διαρκεί για περίπου 20 νύχτες. Η κεφαλή στεγανοποιείται με ο-ring και αντέχει σε οξεία. Το σώμα του είναι από ανθεκτικό πλαστικό με δυο σημεία ανάρτησης και διαθέτει εξοχές για να μην γλιστράει όταν είναι ακουμπισμένο κάπου.

Κωδικός | 71297

Φανός Σήμανσης Διχτύων και Παραγαδιών με Κόκκινο LED & Φωτοκύτταρο, 2 Μπαταρίες Τύπου D, Torpedo 1



Φανός σήμανσης αναλαμπών με 5 LED υψηλής φωτεινότητας, κόκκινου χρώματος και με φωτοκύτταρο για να λειτουργεί μόνο στο σκοτάδι. Δουλεύει με 2 μπαταρίες τύπου D που διαρκούν για περίπου 20 νύχτες. Η κεφαλή στεγανοποιείται με ο-ring που αντέχει σε οξεία. Το σώμα του είναι από ανθεκτικό πλαστικό με δυο σημεία ανάρτησης και διαθέτει εξοχές για να μην γλιστράει όταν είναι ακουμπισμένο κάπου.

Κωδικός | 63454

Αντλία Οξυγόνωσης Νερού, 3V, για δολώματα

- Παιρνε δύο αλκαλικές μπαταρίες, τύπου D
- Διαθέτει Inox ρυθμιζόμενο κλιπ σύνδεσης



Κωδικός | 99807



Αξεσουάρ Ψάρεματος

Τηλεσκοπικοί Γάντζοι Αλιείας, Ανοδιωμένου Αλουμινίου με Γάντζο Ιnox

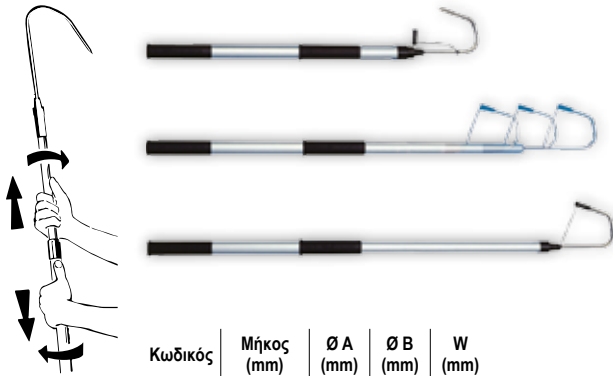

Κωδικός	Μήκος (mm)	Ø A (mm)	Ø B (mm)	W (mm)
31408	800-1205	30	8	100

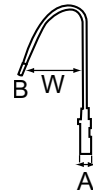

Κωδικός	Μήκος (mm)	Ø A (mm)	Ø B (mm)	W (mm)
31407	830-1240	30	8	70

Γάντζοι Αλιείας, Ανοδιωμένου Αλουμινίου με Γάντζο Ιnox



Κωδικός	Μήκος (mm)	Ø A (mm)	Ø B (mm)	W (mm)
44588	790	25	8	70
44590	1390			

Γάντζοι Αλιείας, Ιnox με Πλαστική Λαβή

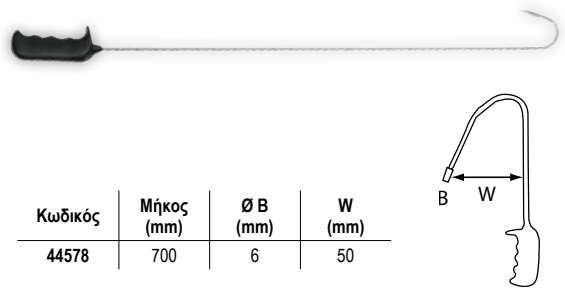

Κωδικός	Μήκος (mm)	Ø B (mm)	W (mm)
44578	700	6	50

Γάντζοι Αλιείας, Ανοδιωμένου Αλουμινίου με Γάντζο Ιnox



Κωδικός	Μήκος (mm)	Ø A (mm)	Ø B (mm)	W (mm)
44582	1370	25	8	100

Θαλάσσια Σπορ & Ψάρεμα

Πλωτήρες



Πλωτήρας Επιφάνειας με Τρύπα, Σφαιρικός

Κατάλληλο για την τοποθέτηση σημαίας σήμανσης.

Κωδικός	Χρώμα	Διάμετρος (mm)	Διάμετρος Σχοινιού (mm)	Πλευστότητα	
				Συνολική (kg)	Ωφέλιμη (kg)
43399	Κίτρινο	190	19	1,8	0,9
16384	Πορτοκαλί				
16383	Λευκό				
43397	Κίτρινο	260	28	8,5	4,2
16386	Πορτοκαλί				
16385	Λευκό				



Πλωτήρας Επιφάνειας με Τρύπα, Κυλινδρικό, Λευκό - Κόκκινο

Διαστάσεις:
Ø 60 x 140 mm - Τρύπα: Ø 10 mm.

Κωδικός | 16381

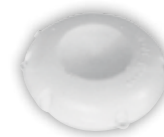

Πλωτήρας για Δίχτυ, Εύκαμπτος, Λευκός, Ø: 84 mm.

Κωδικός | 43964



Πλωτήρας Επιφάνειας με Τρύπα, Σφαιρικός

Κατάλληλο για την τοποθέτηση σημαίας σήμανσης.
Συνολικό Ύψος: 15cm,
Ø 13cm, μάτι 1,2cm,
βάρος: 130gr Αντίωση: συνολική 542gr

Κωδικός | 43395



Ένδυση & Αξεσουάρ



Σε αυτήν την κατηγορία μπορείτε να βρείτε μια σειρά από προϊόντα ρουχισμού, ιδανικά για τις θαλάσσιες συνθήκες. Είναι αδιάβροχα, άνετα και ανθεκτικά. Ακόμη, μπορείτε να ανακαλύψετε χρήσιμα αξεσουάρ, όπως αδιάβροχες τσάντες, γυαλιά ηλίου, καπέλα, μπότες, αλλά και παπούτσια ιστιοπλοΐας.

Ένδυση Παράκτιας Ιστιοπλοΐας	379	Παπούτσια	383
Ένδυση Εργασίας	380	Καπέλα	384
Αδιάβροχα	380	Γάντια Ιστιοπλοΐας	384-385
Ρουχισμός Αλιείας	381	Αδιάβροχα Σακίδια & Τσάντες	385-387
Στολές Νεοπρενίου	382	Γυαλιά Ηλίου & Αξεσουάρ	388
Μπότες	382-383		

Ποιο Είναι το Καλύτερο Ρούχο για Εσάς

Για Ψάρεμα



Έκθεση σε τριβές και χημικά, όπως αίμα ψαριών ή λίπη.

Χαρακτηριστικά
Το ύφασμα έχει επίστρωση PVC* και από τις δύο πλευρές.

- Αντοχή στους Λεκέδες
- Εύκολο Καθάρισμα
- Θερμοκολλημένες Ραφές

Ψαράδικη Ντισεράδα

Για Παράκτια Ιστιοπλοΐα (αγώνες & καθημερινή χρήση)



Για μικρά αλλά συχνά ταξίδια και συνεχή χρήση κάτω από ήπιες ή άσχημες συνθήκες. Προτείνεται επίσης για αρχάριους, παιδιά και περιστασιακούς ιστιοπλόους. Οι ντισεράδες αυτές είναι αδιάβροχες και καθαρίζονται πολύ εύκολα.

Χαρακτηριστικά

Ανάλογο το μοντέλο

- Ύφασμα Tason Nylon Oxford με επικάλυψη PVC* ή PU**
- Μεσαίο Βάρος για Αντοχή
- Εσωτερικά Μανίκια Νεοπρένιου
- Θερμοκολλημένες Ραφές
- Θηλιές για Ζώνη Ασφαλείας ή Σωσίβιο
- Κουκούλα
- Ανακλαστικές Ταινίες
- Ενισχύσεις στα Σημεία Τριβής

Ντισεράδα Ιστιοπλοΐας IT για Ενήλικες

Ένδυση & Αξεσουάρ

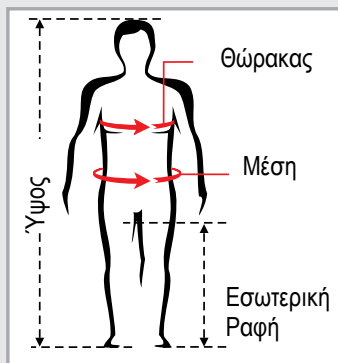
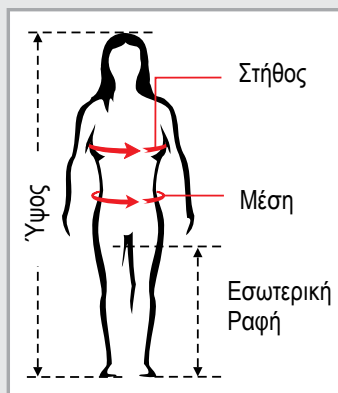

ΜΕΓΕΘΗ:

Πώς να βρείτε το νούμερό σας

Παγκόσμιος Πίνακας Μεγεθών

Μέγεθος	Ύψος (cm)	Εσωτερική Ραφή (cm)	Θώρακας (cm)	Μέση (cm)
JS	122	47-54	58-62	54-56
JM	134	54-61	62-66	56-59
JL	152	61-71	66-76	59-65
JXL/XS	163	71	76-86	66-72
S	168	76	94-99	84
M	175	79	102-107	91
L	183	84	109-114	97
XL	188	89	117-122	107
XXL	193	91	124-130	112

Περιφέρεια Θώρακα / Στήθους

Μετρήστε την περιφέρεια ακριβώς γύρω από τις μασχάλες κρατώντας τη μεζούρα σταθερά σε ένα σημείο. Για το στήθος μετρήστε εκεί που έχει τη μεγαλύτερη περιφέρεια.

Περιφέρεια Μέσης

Μετρήστε γύρω από την μέση σας, κρατώντας σταθερά σε ένα σημείο τη μεζούρα.

Μήκος Παντελονιού (Εσωτερικά)

Πάρτε ένα παρόμοιο παντελόνι που σας εφαιρμόζει καλά και απλώστε το σε μια επιφάνεια χωρίς να έχει καμία τσάκιση. Μετρήστε κατά μήκος της εσωτερικής ραφής από το καβάλο μέχρι το τελείωμα του παντελονιού στο μπατζάκι.



Ενισχυμένος γιακάς με fleece



Ενισχύσεις στα σημεία τριβής (αγκώνες)



Ρυθμιζόμενη ζώνη μέσης



Εσωτερικά μανίκια νεοπρενίου με velcro



Αποθήκευση κουκούλας στο γιακά



Ρυθμιζόμενη ζώνη μέσης



Τσέπη



Ενισχύσεις στα σημεία τριβής

Σακάκι Ιστιοπλοΐας IT

Το σακάκι κατασκευάζεται από Nylon Oxford, με επικάλυψη PVC εσωτερικά, θερμοκολλημένες ραφές και ενισχυμένα τα σημεία τριβής (αγκώνες), ενώ είναι αδιάβροχο 100%. Για οποιοδήποτε θαλάσσιο σπορ, τα ρούχα αυτά προστατεύουν από τη βροχή και το δυνατό αέρα. Οι συνδυασμοί μπλε-γκρι, κίτρινο-γκρι και κόκκινο-γκρι στους οποίους διατίθεται το σακάκι, συνδυάζονται τέλεια με το γκρι παντελόνι και φορώντας τα δίνουν την αίσθηση του ομαδικού "look".



	Κωδικός	40295	40296	40297	40298	40646
	Κωδικός	40305	40306	40307	40308	40647
	Κωδικός	40315	40316	40317	40318	40648
	Μέγεθος	S	M	L	XL	XXL



Παντελόνι Ιστιοπλοΐας IT

Το παντελόνι ιστιοπλοΐας κατασκευάζεται από Nylon Oxford και Cordura με φιλμ PVC. Είναι 100% αδιάβροχο, ενώ έχει σχεδιαστεί και κατασκευαστεί με τέτοιο τρόπο ώστε να δίνει μια απλή αλλά και ταυτόχρονα μοντέρνα γραμμή όχι μόνο στο παντελόνι αλλά συνολικά στη ντισεράδα. Το παντελόνι διατίθεται σε γκρι χρώμα και ακολουθεί τα μεγέθη του αντίστοιχου σακακιού. Καλύπτει μπρος και πίσω το σώμα μέχρι το ύψος του στήθους, έχει μπροστινό φερμουάρ, ελαστικές τσιράντες, ελαστική ζώνη στη μέση και ειδικές ενισχύσεις στα σημεία τριβής.

Κωδικός	40325	40326	40327	40328	40649
Μέγεθος	S	M	L	XL	XXL



Ένδυση Εργασίας

Φόρμα Εργασίας, Βαμβακερή 200gsm



100% COTTON
MERCERIZED & TWICE
PRE-SHRUNKED

● Κωδικός	72637	72638	72639	72640	72641	72642	72643
● Κωδικός	72644	72645	72646	72647	72648	72649	72650
○ Κωδικός	72651	72652	72653	72654	72655	72656	72657
Μέγεθος	S	M	L	XL	2XL	3XL	4XL



Ύφασμα Oeko-Tex



Βέλκρο



Ανακλαστικές Ταινίες

Αδιάβροχα

LALIZAS Αδιάβροχο Παντελόني & Σακάκι με Κουκούλα, Κίτρινο

LALIZAS

- Ιδανικά για όλες τις σχετικές με το νερό δραστηριότητες
- Κατάλληλα και για εργασίες σχετικές με το νερό
- Διαθέτουν στο εσωτερικό τους, ύφασμα, στο ύψος του στήθους του παλτού έτσι ώστε να μειώνεται η πιθανότητα να κολλήσει το σακάκι στα ρούχα ή στο σώμα.
- 100% αδιάβροχο πολυεστερικό ύφασμα με PVC υποστήριξη
- Διαθέτουν εσωτερικά συγκολλημένες ραφές από PVC υλικό, για πρόσθετη ασφάλεια
- Εσωτερικές τσέπες
- Φερμουάρ και πτυσσόμενη κουκούλα στο κολάρο

- Έχουν σχεδιαστεί έτσι ώστε να είναι ελαφριά για να μην «καταπονούν» τον χρήστη όταν τα φορά
- Λεκέδες από αίμα ψαριού αλλά και γράσο μπορούν εύκολα να αφαιρεθούν
- Διαθέσιμα σε ευδιάκριτο κίτρινο χρώμα και 6 μεγέθη
- Έχουν υποβληθεί σε δοκιμές και έχει διαπιστωθεί ότι συμμορφώνονται με τα Ευρωπαϊκά Πρότυπα (αναφορικά με την Προστατευτική ενδυμασία/ Προστασία έναντι της βροχής) EN 343:2019 και EN ISO 13688:2013, εξασφαλίζοντας το υψηλότερο επίπεδο προστασίας από βροχή ως ΜΑΡ

Ένδυση & Αξεσουάρ

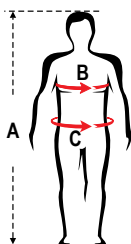

LALIZAS Αδιάβροχο Σακάκι με Κουκούλα & Παντελόني

Κωδικός	73683	73684	73685	73686	73687	73688
Μέγεθος	S	M	L	XL	2XL	3XL
A (cm)	170-172	174-176	178-180	182-184	186-188	190-192
B (cm)	92-96	100-104	108-112	116-120	124-128	132-136
C (cm)	80-84	88-92	96-100	104-108	112-118	120-124

LALIZAS Αδιάβροχο Σακάκι Μακρύ με Κουκούλα

Κωδικός	73677	73678	73679	73680	73681	73682
Μέγεθος	S	M	L	XL	2XL	3XL
A (cm)	170-172	174-176	178-180	182-184	186-188	190-192
B (cm)	92-96	100-104	108-112	116-120	124-128	132-136
C (cm)	80-84	88-92	96-100	104-108	112-118	120-124



Σακάκι & Παντελόني Επαγγελματία Ψαρά

- Σχεδιασμένα για να ελαχιστοποιούν τις πιθανότητες παγίδευσης των δικτυών κατά το ψάρεμα
- Το μπουφάν και το παντελόني έχουν διπλή επίστρωση PVC 0,35mm στο εσωτερικό του υφάσματος
- Αντί για ραφές, οι ενώσεις είναι κολλημένες ώστε να είναι 100% αδιάβροχα
- Το σακάκι ψαρέματος διαθέτει μπροστινό φερμουάρ και εσωτερικές μανσέτες
- Τα παντελόνια έχουν ελαστικούς, ρυθμιζόμενους μάντες με αγκράφα
- Λεκέδες από αίμα ψαριού αλλά και γράσο μπορούν εύκολα να αφαιρεθούν



Σακάκι

● Κωδικός	40175	40176	40177	40178	40179	72488
● Κωδικός	40185	40186	40187	40188	40189	72489
Μέγεθος	S	M	L	XL	XXL	XXXL

Παντελόνη

● Κωδικός	40195	40196	40197	40198	40199	72490
● Κωδικός	40205	40206	40207	40208	40209	72491
Μέγεθος	S	M	L	XL	XXL	XXXL



Ένδυση & Αξεσουάρ



Κωδικός	71052	71053	71054
Μέγεθος	41	42	43

Κωδικός	71055	71056
Μέγεθος	44	45



Ψηλός λαιμός που κλείνει με Velcro

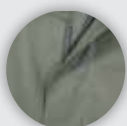

Το φερμουάρ καλύπτεται για να μην μπαίνει το νερό



Εσωτερικό ελαστικό μανίκι



Όλες οι ραφές είναι θερμοκολλημένες



Εσωτερική τσέπη στο παντελόνη

Στολή Νεοπρενίου Ολόσωμη 3:2mm, Μαύρη

Η ολόσωμη στολή νεοπρενίου σας καλύπτει τους χειμερινούς μήνες του χρόνου. Το σώμα σας καλύπτεται με νεοπρένιο πάχους 3mm, ενώ τα πόδια και τα χέρια σας καλύπτονται με 2mm. Το διαφορετικό πάχος του νεοπρενίου ανάλογα με το μέρος του σώματος σας δίνει ευελιξία κινήσεων και ολόσωμη προστασία. Οι ραφές τύπου flatlock, το αδιάβροχο φερμουάρ, το ρυθμιζόμενο κούμπωμα στο λαιμό και τα ειδικά λαστιχάκια aqua stop στα άκρα εμποδίζουν την εισροή του νερού στο εσωτερικό της στολής, διατηρώντας στο κρύο νερό τη θερμοκρασία σώματος. Το στήθος και η πλάτη έχουν επενδυθεί με μαλακό υλικό για μεγαλύτερη αντοχή στον αέρα. Η ολόσωμη στολή έχει εξοπλιστεί με επιγονατίδες για απαιτητικούς χρήστες. Στο πίσω μέρος, υπάρχει εσωτερική τσέπη για να αποθηκεύετε το κλειδί σας ή άλλα μικρά αντικείμενα.

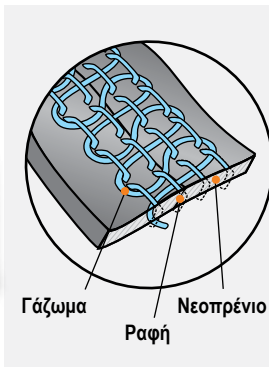

Ραφή Flatlock

Η ραφή flatlock είναι κατάλληλη για στολές νεοπρενίου πάχους έως και 3mm, που φοριούνται κάτω από θερμότερες καιρικές συνθήκες. Η flatlock ραφή αναγνωρίζεται από την ύπαρξη κλωστής και στις δύο πλευρές της στολής νεοπρενίου, η οποία δεν ερεθίζει το δέρμα του χρήστη όταν φορά το ρούχο. Τα δύο κομμάτια νεοπρενίου τοποθετούνται το ένα δίπλα στο άλλο. Η ραφή περνά από το ένα κομμάτι νεοπρενίου στο άλλο, περνώντας κάθε φορά πάνω από το σημείο επαφής, δημιουργώντας μία επίπεδη ραφή (flatlock).



Κωδικός	72555	70526	70527	70528	70529	70530	72556
Μέγεθος	XS	S	M	L	XL	XXL	XXXL

ΠΙΝΑΚΑΣ ΜΕΓΕΘΩΝ

Οι διαστάσεις είναι σε cm

Μέγεθος	XS	S	M	L	XL	XXL	XXXL
Ύψος	162-170	167-175	175-181	181-187	184-190	187-193	190-196
Μέση	67-73	70-76	74,5-80,5	83-89	87-93	91-97	95-101
Θώρακας	89-89	89-95	94,5-100,5	102,5-108,5	107-113	111-117	115-122
Περιφέρεια	85-91	88-94	92,5-98,5	101-107	105-111	109-115	113-119

Μπότες

Μπότες Ιστιοπλοΐας, 6mm

Οι μπότες νεοπρενίου προστατεύουν τα πόδια σας από τα κρύα νερά. Κατασκευάζονται με νεοπρένιο πάχους 6mm, το οποίο παρέχει αζεπέραστη προστασία από τις χαμηλές θερμοκρασίες. Οι ραφές τύπου blindstitch, το αδιάβροχο φερμουάρ και το προστατευτικό κάλυμμα πίσω από το φερμουάρ διατηρούν τα πόδια σας δροσερά. Οι μπότες αγκαλιάζουν το πόδι με την ελαστικότητα του νεοπρενίου. Οι λαστιχένιες επιστρώσεις στις φτέρνες και τα δάχτυλα, συγκρατούν το πόδι, του παρέχουν επιπλέον προστασία από το κρύο και από τα εμπόδια στα σκάφη. Οι αντιολισθητικές σόλες δίνουν καλύτερο κράτημα στις επιφάνειες. Ο πάτος της σόλας είναι μαύρος για να μην αφήνει ίχνη στο σκάφος σας.

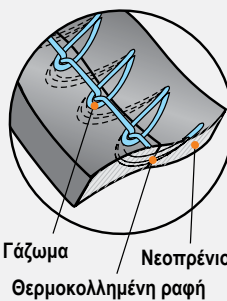

Ραφή Blindstitch

Αποτελεί την καλύτερη λύση για την κατασκευή χειμερινών στολών νεοπρενίου. Είναι απόλυτα στεγανή και δεν ενοχλεί το χρήστη όταν φορά το ρούχο. Τα δύο κομμάτια του νεοπρενίου τοποθετούνται το ένα δίπλα στο άλλο. Τα σημεία επαφής θερμοκολλούνται πριν από το ράψιμο για ακόμη περισσότερη στεγανότητα. Στη συνέχεια, η ραφή περνά από το ένα κομμάτι νεοπρενίου στο άλλο, χωρίς να εισχωρεί σε βάθος και χωρίς να εμφανίζεται η ραφή από την άλλη πλευρά του ρούχου.

Κωδικός	70561	70562	70563	70564	70565	70566	70567	70568
No.	36	37/38	39	40/41	42	43/44	45	46/47

Ένδυση & Αξεσουάρ





Μπότες Ιστιοπλοΐας "Tie-Top"

Οι μπότες ιστιοπλοΐας "Tie-Top" της LALIZAS έχουν σχεδιαστεί ειδικά για να ανταποκρίνονται στις ανάγκες του συγκεκριμένου αθλήματος. Είναι κατασκευασμένες με αντιολισθητικές σόλες για καλύτερο κράτημα ακόμη και πάνω σε βρεγμένες επιφάνειες, ενώ έχουν επιπλέον ενίσχυση στη φτέρνα και τα δάχτυλα. Το πάνω μέρος της μπότας έχει επένδυση και κλείνει με κορδόνι για άνεση και καλύτερο κράτημα. Οι μπότες ιστιοπλοΐας "Tie-Top" της LALIZAS διατίθενται σε μπλε χρώμα και δέκα μεγέθη.



Κωδικός	40431	40432	40433	40434	40435
No	38	39	40	41	42
Κωδικός	40436	40437	40438	40439	40440
No	43	44	45	46	47

Παπούτσια



Παπούτσια "Skipper"

Ταξιδέψτε με στυλ φορώντας τα παπούτσια "Skipper" της LALIZAS. Όντας άνετα και ανθεκτικά, μπορούν να φορεθούν όλες τις ώρες πάνω στο σκάφος, αλλά και στη στεριά, χωρίς να σας κουράσουν καθόλου. Τα παπούτσια "Skipper" έχουν κατασκευαστεί από εξαιρετικής ποιότητας Μεξικάνικο δέρμα και είναι ραμμένα στο χέρι. Η σόλα είναι από καουτσούκ και ειδικά διαμορφωμένη ώστε να προσφέρει τη μέγιστη δυνατή σταθερότητα και ασφάλεια ακόμη και σε βρεγμένες και ολισθηρές επιφάνειες, όπως το κατάστρωμα. Διαθέτουν κλείσιμο με κορδόνια από ακατέργαστο δέρμα παρέχοντας έτσι την τέλεια εφαρμογή στο πόδι σας. Τα "Skipper" διατίθενται σε τρεις διαφορετικούς συνδυασμούς χρωμάτων και ο καθένας από αυτούς σε έντεκα διαφορετικά μεγέθη. Μπορείτε να βρείτε τα παπούτσια LALIZAS σε καφέ χρώμα με άσπρη ή καφέ σόλα και σε μπλε χρώμα με άσπρη σόλα.



Παπούτσια "Skipper", Καφέ Δέρμα με Άσπρη Σόλα

Κωδικός	40561	40562	40563	40564	40565	40566	40567	40568	40569	40570	40571
No.	36	37	38	39	40	41	42	43	44	45	46

Παπούτσια "Skipper", Καφέ Δέρμα με Καφέ Σόλα

Κωδικός	40572	40573	40574	40575	40576	40577	40578	40579	40580	40581	40582
No.	36	37	38	39	40	41	42	43	44	45	46



Παπούτσια "Skipper", Μπλε Δέρμα με Άσπρη Σόλα

Κωδικός	40594	40595	40596	40597	40598	40599	40600	40601	40602	40603	40604
No.	36	37	38	39	40	41	42	43	44	45	46

Αθλητικά Παπούτσια

Τα LALIZAS αθλητικά παπούτσια με τον ανανεωμένο σχεδιασμό τους, έρχονται για να καλύψουν τόσο τις ανάγκες σας πάνω στο σκάφος όσο και εκτός. Ο μοναδικός σχεδιασμός τους παρέχει σταθερότητα και ασφάλεια πάνω στο σκάφος, ακόμα και σε βρεγμένες και ολισθηρές επιφάνειες, κάνοντάς τα έτσι την ιδανική σας επιλογή. Είναι ειδικά σχεδιασμένα για να προσφέρουν μέγιστη αναπνευστικότητα στο πόδι, ενώ η σόλα από TPR εξασφαλίζει σταθερότερο κράτημα. Διαθέτει μοντέρνο σχεδιασμό και προσφέρει άνεση και ευκολία στο περπάτημα.

Κωδικός	70917	70918	70919	70920	70921	70922	70923	70924	70925	70926	70927	71020
No	35	36	37	38	39	40	41	42	43	44	45	46



Αντιολισθητική εξωτερική σόλα TPR για εξαιρετική απορρόφηση κραδασμών



Καπέλα "Jockey"

Κατασκευάζονται από 100% βαμβακερό ύφασμα.



Κωδικός	40060	40664
Χρώμα	Μπλε	Κόκκινο

Καπέλα με Κάλυμμα

Κατασκευασμένα από βαμβακερό ύφασμα, έχουν κάλυμμα στο πίσω μέρος, για προστασία από το δυνατό ήλιο, το οποίο μαζεύεται και κλείνει με velcro ώστε να το φοράτε και σαν απλό καπέλο.



Κωδικός	40557
Χρώμα	Μπλε



Καπέλο Καπετάνιου, Βαμβακερό, Άσπρο

Κωδικός	71047	71048
Μέγεθος	M (57)	L (60)



Καπέλο από Καραβόπανο

Κωδικός	71049	71050	71051
Μέγεθος	S (55)	M (57)	L (59)



Καπέλο Υδραίικο, Χειροποίητο

Κωδικός	71043	71044	71045	71046
Χρώμα	Μάυρο		Μπλε	
Μέγεθος	M (57)	L (60)	M (57)	L (60)

Γάντια Ιστιοπλοΐας

Γάντια Ιστιοπλοΐας Amara

Τα νέα γάντια ιστιοπλοΐας με δέρμα Amara της LALIZAS είναι κατάλληλα για κάθε είδους θαλάσσια δραστηριότητα και όχι μόνο. Κατασκευασμένα από δέρμα Amara, Νεοπρίνιο και ειδικό ανθεκτικό ύφασμα προσφέρουν τέλεια εφαρμογή και διαθέτουν ένα επιπλέον Velcro για απόλυτη προσαρμογή στον καρπό.

Με κόψιμο στα 2 ή στα 5 δάχτυλα είναι εξαιρετικά ανθεκτικά και ιδιαίτερα μαλακά ενώ η επιπλέον ενίσχυση κάτω από τα δάχτυλα και την παλάμη τα καθιστούν ιδανικά για θαλάσσια χρήση δουλεύοντας με σχοινιά και βιντζιρέλα.



Γάντια Ιστιοπλοΐας, 5 Δάχτυλα Κομμένα, Amara

Κωδικός	71688	71689	71690	71691	71692
Μέγεθος	S	M	L	XL	XXL



Γάντια Ιστιοπλοΐας, 2 Δάχτυλα Κομμένα, Amara

Κωδικός	71693	71694	71695	71696	71697
Μέγεθος	S	M	L	XL	XXL





Γάντια Ιστιοπλοΐας, 5 Δάχτυλα Κομμένα, Τύπου Κενlar

Αυτός ο τύπος γαντιού είναι κατασκευασμένος από δέρμα τύπου Κενlar για περισσότερη αντοχή και καλύτερη συγκράτηση σε οποιαδήποτε εργασία, η οποία περιλαμβάνει τράβηγμα σχοινιού. Το γάντι κλείνει στο σημείο του καρπού με το ανθεκτικό υλικό Velcro, ενώ το υλικό του συνδυάστηκε με το μαλακό δέρμα Amara και το ελαστικό sprandex στο πίσω μέρος του γαντιού, το κάνει ιδανικό για ιστιοπλοΐα.

Κωδικός	40103	40105	40106	40107	40108	40663
Μέγεθος	XS	S	M	L	XL	XXL



Γάντια Νεοπρενίου, 2mm, Μαύρα

Τα γάντια είναι ο σύμμαχος σας κατά του κρύου και του αέρα στις θαλάσσιες δραστηριότητες. Τα χέρια σας καλύπτονται από νεοπρενίου πάχους 2mm για προστασία και ευελιξία κινήσεων στα κρύα νερά. Το μαλακό δέρμα AMARA σκεπάζει τις παλάμες και τα δάχτυλα για σταθερό κράτημα σχοινιών, ψαροτούφεκων, κουτιών και λοιπών ειδών θαλάσσιων σπορ.

Κωδικός	70569	70570	70571	70572	70573	70574	70575
Μέγεθος	XXS	XS	S	M	L	XL	XXL

ΠΙΝΑΚΑΣ ΜΕΓΕΘΩΝ

Οι διαστάσεις είναι σε cm

Γάντια Ιστιοπλοΐας, 5 Δάχτυλα Κομμένα, Amara

Μέγεθος	S	M	L	XL	XXL
Μήκος	18,5	19,05	19,5	20,6	21,1
Παλάμη	21,8	23,1	23,8	24,6	25,9
Καρπός	18,8	19,3	20,3	20,8	21,3

Γάντια Ιστιοπλοΐας, 5 Δάχτυλα Κομμένα, Τύπου Κενlar

Μέγεθος	XS	S	M	L	XL	XXL
Μήκος	15,5	17,5	18	18,5	19	19,5
Παλάμη	9,5	10,5	11	11,5	12	12,5
Καρπός	7,5	9	9,5	10	10,5	11

Γάντια Ιστιοπλοΐας, 2 Δάχτυλα Κομμένα, Amara

Μέγεθος	S	M	L	XL	XXL
Μήκος	21,1	21,6	22,1	23,1	23,6
Παλάμη	21,8	23,1	23,8	24,6	25,9
Καρπός	18,8	19,3	20,3	20,8	21,3

Γάντια Νεοπρενίου, 2mm

Μέγεθος	XXS	XS	S	M	L	XL	XXL
Μήκος	24,1	25	25,5	26	26,5	27,5	28
Παλάμη	8,9	9,5	10	11	11,5	12	12,5
Καρπός	7,6	8,5	9	9,5	10	11	11,5

Αδιάβροχα Σακίδια & Τσάντες



Αδιάβροχα Σακίδια

Τα Dry Bags της LALIZAS είναι ειδικά κατασκευασμένα σακίδια που δεν επιτρέπουν την είσοδο του νερού στο εσωτερικό τους. Χρησιμοποιούνται για την αποθήκευση διαφόρων αντικειμένων που δεν πρέπει να έρχονται σε επαφή με το νερό, όπως βεγγαλικά, φάρμακα, ή ηλεκτρονικές συσκευές όπως κινητά τηλέφωνα & EPIRB. Είναι ιδανικά για την αποθήκευση εξοπλισμού έκτακτης ανάγκης για τα life raft. Απευθύνονται σε ένα ευρύ καταναλωτικό κοινό όπως ιστιοπλόους, river-rafters, ψαράδες και γενικότερα σε όλους όσους ασχολούνται με θαλάσσια σπόρ. Τα αδιάβροχα σακίδια είναι κατασκευασμένα από ανθεκτικό υλικό PVC. Εκτός από το υλικό, στεγανότητα στο σακίδιο προσφέρει και το "ερμητικό κλείσιμο" που διαθέτει. Έτσι λοιπόν, η αγκράφα κουμπώνει αφού πρώτα το κομμάτι στο οποίο είναι τοποθετημένη αναδιπλωθεί τουλάχιστον τρεις φορές, (Δείτε τις παρακάτω εικόνες). Διατίθενται σε δύο χρώματα, κόκκινο και διάφανο. Όσον αφορά στα μεγέθη, που είναι στο σύνολό τους τέσσερα, ποικίλουν ανάλογα με τις ανάγκες του κάθε χρήστη.



Τα τέσσερα μεγέθη μας δίνουν την δυνατότητα να τοποθετήσουμε στο σακίδιο από ένα κινητό μέχρι και τρία σωβίβια



Για να εξασφαλίσουμε πλήρη στεγανότητα του σακιδίου, αναδιπλώνουμε το πάνω μέρος του τουλάχιστον τρεις φορές



Κατόπιν κουμπώνουμε την αγκράφα



Κι όταν όλα είναι έτοιμα μπορούμε να πάρουμε το σακίδιο μαζί μας ή να το αποθηκεύσουμε

Κωδικός	Διαστάσεις (mm)	Λίτρα	Χρώμα
10001	400 x 250	5	Διάφανο
10002	600 x 300	12	Διάφανο
10003	700 x 350	18	Διάφανο
10004	800 x 500	55	Διάφανο
10011	400 x 250	5	Κόκκινο
10012	600 x 300	12	Κόκκινο
10013	700 x 350	18	Κόκκινο
10014	800 x 500	55	Κόκκινο



Αδιάβροχα Σακίδια Τένερέ

Τα νέα αδιάβροχα σακίδια Τένερέ είναι ιδανικά για ιστιοπλόους, rafters, ψαράδες και γενικότερα για όλους όσους ασχολούνται με θαλάσσιες δραστηριότητες. Είναι 100% αδιάβροχα με νέο βελτιωμένο αεροστεγές κλείσιμο που εγγυάται ότι τα προσωπικά σας αντικείμενα καθώς και οι ηλεκτρονικές σας συσκευές θα παραμείνουν στεγνά και καθαρά. Είναι σκληρής αντοχής, κατασκευασμένα από PVC Tarpulin 500D πάχους 0.55mm, που επιτρέπει τη μεταφορά αντικειμένων μεγάλου βάρους. Τα Τένερέ είναι εύκολα στο καθαρισμό τους και στην αποθήκευσή τους. Όλα τα σακίδια διαθέτουν λουρί για μεταφορά στον ώμο, όπως και μια επιπλέον χειρολαβή για τις μεγαλύτερες διαστάσεις (30Lt και 40Lt) που εγγυώνται την ευκολότερη μεταφορά τους. Διατίθενται σε 3 χρώματα, μπλεζ, κόκκινο και κίτρινο καθώς και σε 6 διαφορετικά μεγέθη.

Κωδικός	Διαστάσεις (mm)	Λίτρα	Χρώμα	Με Χειρολαβή
70291	400x200	5	Μπλεζ	
70292	550x200	10		
70293	500x250	15		
70294	660x250	20		
70295	600x300	30		•
70296	740x300	40		•
70297	400x200	5	Κόκκινο	
70298	550x200	10		
70299	500x250	15		
70300	660x250	20		
70301	600x300	30		•
70302	740x300	40		•
70303	400x200	5	Κίτρινο	
70304	550x200	10		
70305	500x250	15		
70306	660x250	20		
70307	600x300	30		•
70308	740x300	40		•



Χειρολαβή (στα 30L και 40L)



new

LALIZAS Αδιάβροχο Σακίδιο για Σήματα Κινδύνου/ Πυροτεχνικά



- Διαστάσεις: Ø16 x 48 cm
- Υλικό: Διαφανές PVC

* Δεν περιλαμβάνονται τα σήματα κινδύνου

Κωδικός | 74636

Αδιάβροχα Σακίδια Φορητού Ηλεκτρονικού Εξοπλισμού

Τα αδιάβροχα σακίδια φορητού ηλεκτρονικού εξοπλισμού αποτελούν την ιδανική λύση για την προστασία του GPS, VHF ή ακόμα και του κινητού τηλεφώνου, από το νερό. Κατασκευάζονται από ανθεκτικό βινύλιο με διαφανές πλαίσιο, το οποίο σας βοηθά να ξεχωρίζετε τις ενδείξεις οθόνης, τα κουμπιά ή να ενεργοποιείτε διάφορες λειτουργίες, χωρίς να αφαιρείτε το σακίδιο. Παράλληλα, όλα τα αδιάβροχα σακίδια διαθέτουν ένα κορδόνι για εύκολη μεταφορά και έχουν ένα 100% αδιάβροχο σφράγισμα με velcro. Ανάλογα πάντα με το βάρος της συσκευής και την ποσότητα του παγιδευμένου αέρα, τα σακίδια ηλεκτρονικού εξοπλισμού μπορεί να επιπλέουν στο νερό. Παρόλο που είναι κατασκευασμένα για να αντέχουν και στις πιο σκληρές συνθήκες, συνιστάται να δοκιμάζετε την αδιαβροχότητα των σακιδίων συχνά, για τυχόν φθορές.



Κωδικός	Περιγραφή	Διαστάσεις (cm)	
		A	B
10440	Για κινητό τηλέφωνο	19	10
10441	Για μικρό VHF	35	10
10442	Για VHF	40	10
10443	Για μικρό GPS	23	9,5
10444	Για GPS	30	12,5

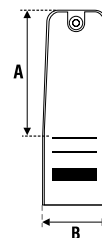

Οι αναγραφόμενες διαστάσεις ισχύουν όταν το αδιάβροχο σακίδιο είναι άδειο



Αδιάβροχος Χαρτοφύλακας

Ο αδιάβροχος χαρτοφύλακας της LALIZAS είναι σχεδιασμένος ειδικά για την προστασία των εγγράφων του σκάφους σας. Κατασκευάζεται από ανθεκτικό βινύλιο, με διάφανη τη μια πλευρά για να μπορείτε να ξεχωρίζετε το περιεχόμενό του. Ακόμα, στο άκρο του διαθέτει ένα κορδόνι για εύκολη μεταφορά. Ο αδιάβροχος χαρτοφύλακας της LALIZAS επιπλέει στο νερό εφόσον το επιτρέπει το βάρος του περιεχομένου και ο παγιωμένος αέρας, ενώ φέρει 100% αδιάβροχο σφράγισμα με velcro.

Η απόλυτη προστασία για τα έγγραφα του σκάφους σας.

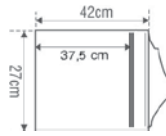

Οι αναγραφόμενες διαστάσεις ισχύουν όταν το αδιάβροχο σακίδιο είναι άδειο



Κωδικός | 10450

Αποθηκευτικός Σάκος, "Ténére Sit & Store", αδιάβροχος

Ο αποθηκευτικός σάκος "Ténére Sit & Store" σας προσφέρει τον επιπλέον αποθηκευτικό χώρο ο οποίος είναι απαραίτητος σε κάθε σκάφος. Είναι κατασκευασμένος από PVC Tarulip, ενώ έχει σχεδιαστεί για να εφαρμόζει σε οποιοδήποτε ξύλινο κάθισμα σκάφους. Διαθέτει λουρί ώμου για να το μεταφέρετε με ευκολία όταν φεύγετε από το σκάφος. Το πάνω μέρος του σάκου, όπου καλύπτει το κάθισμα, είναι γεμισμένο με αφρό για να κάνει πιο άνετο το ταξίδι σας. Είναι ανθεκτικό στο νερό, ενώ το αδιάβροχο φερμουάρ του, διατηρεί τον αποθηκευτικό σας χώρο στεγνό. Διατίθεται σε γκρι χρώμα.

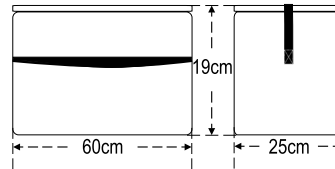

Κωδικός | 70895



Αδιάβροχη Τσάντα Σωσιβίων

- Εξαιρετικά απλή και εύκολη στη χρήση της
- Η πιο έξυπνη λύση αποθήκευσης για όλο τον απαραίτητο σωστικό εξοπλισμό του σκάφους
- Απόλυτα στεγανή τσάντα, κατασκευασμένη από ανθεκτικό διάφανο υλικό, χωρίς περιττές ραφές
- Ανταποκρίνεται στις απαιτήσεις ελάχιστης κατανάλωσης χώρου
- Αμεσότητα χρήσης σε περίπτωση ανάγκης ή επιθεώρησης του σκάφους
- Είναι ειδικά σχεδιασμένη για αποθήκευση σωσιβίων αφρού 100N και 150N
- Μπορείτε να αποθηκεύσετε με ασφάλεια όλα τα σήματα κινδύνου που απαιτούν οι κανονισμοί, στο διαθέσιμο χώρο που υπάρχει στο κενό ανάμεσα από τις εγκοπές λαιμού των σωσιβίων



*Τα σωστικά δεν περιλαμβάνονται

Κωδικός	Μέγεθος	Διαστάσεις (cm)	Κατάλληλη για Σωσικά LALIZAS		
			70991 (100N)	70993 (150N)	70159 (Solass '74)
71220*	1	93x57x36	4	3	5
71221*	2	93x68x36	6	4	7
71222*	3	93x93x36	9	6	10

Ένδυση & Αξεσουάρ

new

Αδιάβροχη Τσάντα



Κωδικός | 196107

Διαστάσεις: M660x P400 x Y480mm

Γυαλιά Ηλίου TR90

Η TR90 σειρά γυαλιών της LALIZAS δημιουργήθηκε για να ικανοποιήσει και τους πιο απαιτητικούς. Τα γυαλιά διαθέτουν σκελετό κατασκευασμένο από TR90 υλικό, ώστε να είναι προστατευμένα από τις πολύ υψηλές θερμοκρασίες και ανθεκτικά στη συνεχή και σκληρή χρήση. Επίσης, οι φακοί που διαθέτουν είναι polarized ώστε να μειώνεται η αντηλία και κατά συνέπεια η κούραση των ματιών. Η Ο μοντέρνος σχεδιασμός τους, αλλά και η ειδική κατασκευή τους τα καθιστούν κατάλληλα για χρήση τόσο στα σπορ όσο και σε άλλες δραστηριότητες που περιλαμβάνουν μεγάλη έκθεση στον ήλιο.



Γυαλιά Ηλίου, TR90, Polarized 1.10mm, Μαύρο



Κωδικός | 71033

Γυαλιά Ηλίου, TR90, Polarized 1.10mm, Μαύρο



Κωδικός | 71034

Γυαλιά Ηλίου, TR90, Polarized 1.10mm, Μαύρο



Κωδικός | 71035

Γυαλιά Ηλίου, TR90, Polarized 1.10mm, Γκρι



Κωδικός | 71036

TR90

Το TR 90 είναι ένα διαφανές πολυαμίδιο με πολύ μεγάλη αντοχή στη θερμοκρασία και στις δύσκολες συνθήκες. Χρησιμοποιείται συνήθως στην κατασκευή γυαλιών αφού είναι ελαφρύ και πολύ ανθεκτικό στην έκθεση στις υπεριώδεις ακτίνες UV. Επιπλέον, χωρίς το γεγονός ότι δεν περιέχει πλαστικοποιητή και είναι ανθεκτικό στις διάφορες χημικές ουσίες αισθητικής και στην επιδρωση, προσφέρει μεγάλη ευλιγυσία στους σκελετούς γυαλιών δίνοντάς τους έτσι μεγαλύτερη διάρκεια ζωής.

Προστασία UV

Το πιο σημαντικό προτέρημα, που πρέπει να έχουν τα γυαλιά ηλίου είναι η προστασία από την ηλιακή ακτινοβολία, η οποία συμβάλλει σε πολλές ασθένειες του ματιού. Η ηλιακή ακτινοβολία έχει συνδεθεί με τον καταρράκτη, ασθένεια του εξωτερικού τμήματος του ματιού, με τον καρκίνο των βλεφάρων και του δέρματος γύρω από τα μάτια και τη φωτοκερατίτιδα (τύφλωση από το χιόνι), ένα προσωρινό, αλλά επίπονο έγκαυμα στο εξωτερικό τμήμα του ματιού. Ο FDA, κρατικός οργανισμός που επιβλέπει την κατασκευή των γυαλιών ηλίου και τις πωλήσεις στις Η.Π.Α., συμβουλεύει τους καταναλωτές να προτιμούν γυαλιά με φακούς, που μπλοκάρουν 99-100% τις ακτίνες UVA και UVB (100% είναι το καλύτερο) και παρέχουν UV 400 ή 100 & UV προστασία.

Φακοί "POLARIZED"

Το φως του ηλίου αντανακλάται σε πολλές επιφάνειες, που βρίσκονται τριγύρω μας, όπως το νερό, το χιόνι, το πεζοδρόμιο, η σκόνη, τα κτίρια, ο πάγος, η άμμος, η επιφάνεια των βρεγμένων δρόμων και το παρμπρίζ και έχει ως αποτέλεσμα το φαινόμενο της αντηλίας. Η αντηλία εκτός από δυσάρεστη, μπορεί να γίνει και πολύ επικίνδυνη, επειδή μειώνει την αντίθεση και την οπτική ικανότητα. Το μάτι, από μόνο του, δε μπορεί να εξουδετερώσει την αντηλία. Για να μπορέσει να εστιαστεί το μάτι επιτρέπει ακόμη και στο ελάχιστο φως να περάσει στο εσωτερικό του, σπ'ότε αναγκαστικά εισχωρούν και άλλες ακτίνες φωτός, όπως αυτές της αντηλίας. Το αποτέλεσμα είναι κούραση, πονοκέφαλος, χαμηλή ικανότητα οράσεως και καταστροφή του ματιού από τον ήλιο. Ακόμα και αν το μάτι δε μπορεί να αντιληφθεί τις ακτίνες UV του ήλιου, πρέπει να ληφθούν πολύ σοβαρά, εξαιτίας της μακροχρόνιας βλάβης που μπορούν να επιφέρουν. Ένας φακός που δε διαθέτει φίλτρο polarized, το μόνο που κάνει είναι απλά να σκοτεινιάζει τη θέα, αλλά όχι να προστατεύει το μάτι. Εν αντιθέσει, οι polarized φακοί είναι σχεδιασμένοι να μειώνουν αποτελεσματικά ή και να εξαλείφουν την αντηλία, απορροφώντας επιλεκτικά τις φωτεινές ακτίνες που κινούνται προς όλες τις κατευθύνσεις, εκτός από εκείνες με οριζόντια φορά. Κατά συνέπεια οι φακοί polarized είναι ιδανικοί για όλους όσους θέλουν να αποφύγουν την αντηλία και να βελτιώσουν την όρασή τους.



Κορδόνι Croakies Arc Combo XL/XXL, Ρυθμιζόμενο, 2 Σετ Άκρα

Κωδικός | 63435



Κορδόνι Νεοπρενίου Croakies

Κωδικός | 63437



Είδη Συντήρησης & Καθαρισμού



Είτε διαθέτετε ένα μικρό, μεσαίο ή μεγάλο σκάφος, η τακτική και επιμελής συντήρησή του βοηθά στη μακροζωία του και το διατηρεί σε πλεύσιμη κατάσταση. Προστατεύστε και φροντίστε το σκάφος σας από διάφορες φθορές, με τη μεγάλη ποικιλία στα είδη συντήρησης και καθαρισμού σκαφών που προσφέρουμε στα MARINA Stores.

Με τα προϊόντα καθαρισμού IOSSO θα απαλλαγείτε εύκολα και γρήγορα από βρομιές ή σκουριές που φθείρουν τις επιφάνειες του σκάφους σας, ενώ θα το διατηρήσετε σε άριστη κατάσταση μέχρι την επόμενη εξόρμησή σας.

Διαλυτικά	390	Πολυεργαλεία & Κόφτες	393-394
Βερνίκια	390-391	Σουγιάδες	394
Προστασία Σκληρού Ξύλου - Teak	391	Πολυουρεθάνες	394
Αντιολισθητικά Υλικά	391	Κόλλες & Σετ Επισκευής	394-395
Ταινίες Γενικής Χρήσης	391-392	Γυάλισμα & Κέρωμα	395
Σφήνες Teak	392	Προϊόντα Καθαρισμού	395-397
Γράμματα & Γραφικά Σκαφών	392-393	Σκούπες & Κοντάρια	398-399
Εργαλειοθήκες	393	Κουβάδες	399

Διαλυτικά



EPIFANES Διαλυτικό για Βερνίκι & Μπογιά 1 Συστατικό

Το διαλυτικό της EPIFANES, λευκού χρώματος, είναι κατάλληλο για βερνίκια και μπογιές ενός συστατικού που εφαρμόζονται με πινέλο. Προσθέστε μικρή ποσότητα στο βερνίκι ή την μπογιά, πάντα σύμφωνα με τις οδηγίες του εκάστοτε προϊόντος.

Κωδικός	99221	99222	99223
Συσκευασία	500ml	1lt	5lt

Βερνίκια

EPIFANES Βερνίκι Διαφανές Πολυουρεθάνης, 2 Συστατικά, με Φίλτρο UV



Το βερνίκι φινιρίσματος Poly-urethane Clear Gloss είναι δύο συστατικών και αποτελείται από κορεσμένο πολυεστέρα και αλειφατική ουρεθάνη. Δίνει μεγάλη λάμψη στις επιφάνειες κι έχει μεγάλη ανθεκτικότητα σε υπαίθριες συνθήκες. Περιέχει UV φίλτρο. Μπορεί να χρησιμοποιηθεί είτε μόνο του είτε σε συνδυασμό με άλλα βερνίκια. Είναι κατάλληλο για χρήση σε εσωτερικούς κι εξωτερικούς χώρους, σε περιβάλλον γλυκού και θαλασσινού νερού. Η αναλογία των δύο συστατικών είναι 2 μέρη από το συστατικό A και 1 μέρος από το συστατικό B σύμφωνα με το βάρος. Κάθε δοχείο είναι μερικώς γεμάτο. Ρίξτε το συστατικό B στο δοχείο του A και ανακατέψτε καλά. Αφήστε 20-30 λεπτά πριν τη χρήση. Το μείγμα έχει διάρκεια ζωής 3-4 ώρες μετά τη μίξη σε θερμοκρασία 20° C (70° F). Κατά τη διάρκεια της εφαρμογής η θερμοκρασία πρέπει να είναι μεταξύ 15° C και 27° C (60° - 80° F). Μπορείτε να το εφαρμόσετε με πινέλο, ρολό ή σπρέι χρησιμοποιώντας το κατάλληλο διαλυτικό. **Δεύτερο χέρι:** Εφαρμογή μετά από 24 ώρες σε 18° C (65o F) **Κάλυψη:** 750gr επαρκεί για 9 τ.μ. (100 τ.π.)

Κωδικός	98782
Συσκευασία	750gr

EPIFANES Βερνίκι Ουρεθάνης Rapidclear



Υψηλής ποιότητας βερνίκι φινιρίσματος για ξύλο, που αποτελείται από ρητίνη ουρεθάνης και διαθέτει φίλτρα UV. Είναι μια γρήγορη και εύκολη εναλλακτική λύση έναντι του συμβατικού βερνικιού, καθώς μπορεί να προσφέρει εξαιρετική προστασία σε όλες τις κλιματικές συνθήκες. Είναι ιδανικό για μακροχρόνια προστασία σε όλα τα είδη ξύλου, ναυτικό & οικιακό ξύλο, είτε σε εσωτερικές, είτε σε εξωτερικές επιφάνειες πάνω από τα ίσαλα. Το βερνίκι Ουρεθάνης της EPIFANES διαθέτει μια μεμβράνη που προστατεύει το ξύλο από τις ακτίνες UV. Είναι κατάλληλο για ξύλο Teak και άλλα ελαιώδη ξύλα, ενώ εμποδίζει τον αποχρωματισμό του, αναδεικνύοντας την φυσική υφή και το χρώμα του ξύλου. Χρησιμοποιείται για την ανανέωση περιοχών που έχουν διαβρωθεί από τις καιρικές συνθήκες, πριν από το βασικό βερνίκι, επιτρέποντας στο ξύλο να "αναπνέει", προσφέροντάς του παράλληλα αντοχή στο χρόνο κι προστασία από τις υπεριώδεις ακτίνες. Μπορείτε να χρησιμοποιήσετε πινέλο, ρολό ή σπρέι για την εφαρμογή του. Τρεις με τέσσερις στρώσεις είναι επαρκείς για τις περισσότερες συνθήκες, ενώ το τρίψιμο μεταξύ των στρώσεων δεν είναι απαραίτητο. Αν όμως εφαρμόσετε άλλο βερνίκι μετά το Rapidclear, η επιφάνεια χρειάζεται τρίψιμο με γυαλόχαρτο 220.

Διαλυτικό: Για εφαρμογή με πινέλο μην διαλύετε το προϊόν. Για εφαρμογή με σπρέι χρησιμοποιήστε το κατάλληλο διαλυτικό **Δεύτερο χέρι:** Εφαρμογή μετά από 5-6 ώρες σε 18°C. (65°F) **Κάλυψη:** 750ml είναι αρκετά για για 10 τ.μ

Κωδικός	98787
Συσκευασία	750ml

EPIFANES Βερνίκι Διαφανές, για Ξύλινες Επιφάνειες, με Λούστρο, με Φίλτρο UV



Διαφανές βερνίκι φινιρίσματος για ξύλινες επιφάνειες με μεγάλη στιλπνότητα και τέλεια εφαρμογή σε ξύλο teak καθώς και σε άλλα ελαιώδη ξύλα. Χρησιμοποιείται σε ξύλο teak, ίσως ως εναλλακτική λύση για συνεχή συντήρηση σε εσωτερικές & εξωτερικές επιφάνειες, πάνω από τα ίσαλα, σε περιβάλλον γλυκού & θαλασσινού νερού. Όταν το χρησιμοποιείτε σε ξύλα που δεν είναι ελαιώδη και δεν χρειάζεται να "αναπνέουν", απαιτούνται 8 με 10 στρώσεις το λιγότερο. Δεν χρησιμοποιείται σε ξύλο bankirai. Μπορείτε να το εφαρμόσετε με πινέλο ή σπρέι χρησιμοποιώντας το κατάλληλο διαλυτικό.

Δεύτερο χέρι: Εφαρμογή μετά από 24 ώρες σε 18 oC (65 oF). Δεν χρειάζεται τρίψιμο αν η εφαρμογή γίνει μέσα σε 72 ώρες **Κάλυψη:** Ένα λίτρο είναι αρκετό για 12 τ.μ. (130 τ.π.)

Κωδικός	98780
Συσκευασία	1lt

EPIFANES Βερνίκι Διαφανές, για Ξύλινες Επιφάνειες, Ματ



Το διαφανές βερνίκι φινιρίσματος δίνει σατινή λάμψη στις ξύλινες επιφάνειες και χρησιμοποιείται πάνω από το βερνίκι ενός συστατικού, με λούστρο της EPIFANES (Clear Gloss Varnish). Μπορείτε να το εφαρμόσετε με πινέλο ή σπρέι χρησιμοποιώντας το κατάλληλο διαλυτικό.

Δεύτερο χέρι: Εφαρμογή μετά από 12 ώρες σε 18°C (65°F) **Κάλυψη:** Ένα λίτρο είναι αρκετό για 12 τ.μ. (130 τ.π.)

Κωδικός	98781
Συσκευασία	1lt

EPIFANES Βερνίκι Διαφανές, με Λούστρο



Το βερνίκι της EPIFANES είναι διαφανές, ενός συστατικού, με μεγάλη στιλπνότητα. Αποτελείται από φαινολική ρητίνη με εξαιρετική υπαίθρια αντοχή. Μπορεί να χρησιμοποιηθεί σε "γυμνό" ξύλο, σε εσωτερικές και εξωτερικές επιφάνειες τους σκάφους πάνω από τα ίσαλα. Εμπεριέχει ένα φίλτρο που προστατεύει το ξύλο από τις υπεριώδεις ακτίνες και τον αποχρωματισμό. Μπορείτε να το εφαρμόσετε με πινέλο ή σπρέι χρησιμοποιώντας το κατάλληλο διαλυτικό.

Δεύτερο χέρι: Εφαρμογή μετά από 24 ώρες σε 18°C (65°F) **Κάλυψη:** Ένα λίτρο είναι αρκετό για 14 τ.μ. (150 τ.π.)

Κωδικός	98772	98773	98774	98775
Συσκευασία	250ml	500ml	1lt	5lt



ΕΠΙΦΑΝΕΣ Βερνίκια Διαφανές Πολυουρεθάνης

Το βερνίκι πολυουρεθάνης της ΕΠΙΦΑΝΕΣ είναι ενός συστατικού, διαφανές και δίνει ένα σατινέ φινιρίσμα στις επιφάνειες, προστατεύοντάς τις από το οινόπνευμα και από άλλες μορφές χημικών ουσιών. Έχει την ιδιότητα να στεγνώνει γρήγορα και για αυτό χρησιμοποιείται σαν τελική επίστρωση μετά από το βερνίκι Clear Gloss Varnish της ΕΠΙΦΑΝΕΣ ή οποιοδήποτε άλλο βερνίκι. Μπορείτε να το εφαρμόσετε με πινέλο ή σπρέι χρησιμοποιώντας το κατάλληλο διαλυτικό.

Δεύτερο χέρι: Εφαρμογή μετά από 12 ώρες σε 18 °C. (65°F)

Κάλυψη: Ένα λίτρο είναι αρκετό για 13 τ.μ. (140 τ.π.)

Κωδικός	98776	98777
Συσκευασία	500ml	1lt



Προστασία Σκληρού Ξύλου - Teak

ΕΠΙΦΑΝΕΣ Λάδι για Ξύλινες Επιφάνειες Teak

Το λάδι της ΕΠΙΦΑΝΕΣ αποτελείται από λινέλαιο και ρητίνη δίνοντας του την ικανότητα να διαποτίζει το ξύλο Teak σε βάθος. Προστατεύει το ξύλο από τον αποχρωματισμό εξαιτίας των καιρικών συνθηκών ή διαφόρων ρύπων. Είναι κατάλληλο για τη συντήρηση καταστρωμάτων από Teak. Κατά την εφαρμογή αποφύγετε την δημιουργία στρωμάτων εμποτισμού. Διαλύστε το προϊόν πριν το χρησιμοποιήσετε. Εφαρμόστε με φαρδύ πινέλο ή μη βαμβακερό πανί.

Δεύτερο χέρι: Εφαρμογή πριν στεγνώσει

Κάλυψη: 8-10 τ.μ. (85-100 τ.π.)

Κωδικός	98786
Συσκευασία	1lt



TEAK WONDER Σιλικόνη Στεγανοποίησης για Teak

Διατηρεί την αστραφετή εμφάνιση του ξύλου teak, χωρίς να είναι απαραίτητος ο καθημερινός του καθαρισμός. Εφαρμόζοντας τη Σιλικόνη Στεγανοποίησης για Teak, φράζετε τους πόρους του ξύλου αποτρέποντας τη διείσδυση της σκόνης και της βρομιάς, προστατεύοντάς το παράλληλα από τις υπερύδεις ακτίνες που το οξειδώνουν και ξεβάφουν. Ακόμη το προϊόν αυτό εμποδίζει υγρά όπως πετρέλαιο και μπογιά να εισχωρήσουν στο ξύλο, κάνοντας το ουσιαστικό καθήκισμα ευκολότερο. Είναι άοσμο, δεν γυαλίζει ή γλιστράει, δεν κολλάει και στεγνώνει γρήγορα.

Κωδικός	98863	98864
Συσκευασία	1lt	4lt



TEAK WONDER Καθαριστικό & Γυαλιστικό για Teak

Χρησιμοποιώντας το Καθαριστικό και το Γυαλιστικό για teak, το ένα μετά το άλλο, αφαιρείτε την γκρι απόχρωση που έχει πάρει το ξύλο, δίνοντας του πάλι την φυσική του λάμψη. Μέσα σε λίγα λεπτά και χωρίς να καταστρέφεται, το ξύλο, όπως γίνεται με το τρίψιμο. Κανένα από τα δύο προϊόντα δεν είναι καυστικό και για αυτό δεν καταστρέφει τα διάφορα εξαρτήματα από καουτσούκ ή ανοξείδωτο ασάλι αλλά ούτε και αλλοιώνει τα χρώματα.

Κωδικός	Περιγραφή
98865	Σετ Καθαριστικό & Γυαλιστικό για Teak, 2x1lt
98866	Καθαριστικό για Teak, 4lt
98867	Γυαλιστικό για Teak, 4lt



98865



98866



98867

Αντιολισθητικά Υλικά



Ταινία Αντιολισθητική, Ελαστική

Αντιολισθητικές ελαστικές ταινίες για εξωτερικούς ή εσωτερικούς χώρους. Υψηλής ποιότητας κόλλα σε μαύρο ή γκρι χρώμα. Μεγάλη αντοχή σε υγρασία και νερό. Ιδανική για κατάστρωμα, σκάλες, μπάνια, διαδρόμους κλπ. Ιδανική για το σκάφος, το σπίτι, την εργασία, τις αποθήκες κλπ.

Κωδικός	Μέγεθος	Χρώμα
11848	25mm x 5m	Μαύρο
11849	25mm x 5m	Γκρι



Ταινίες Γενικής Χρήσης



Χαρτοταινία, Άσπρη

Χαρτοταινία γενικής χρήσης, κατάλληλη για συγκράτηση, στεγανοποίηση, καθώς και για προστασία επιφάνειας. Έχει σχεδιαστεί για εσωτερική αλλά και εξωτερική χρήση, αφού αντέχει σε θερμοκρασίες μέχρι και 80°C. Διατίθεται σε άσπρο χρώμα και διάφορα μεγέθη.

Κωδικός	Μέγεθος
11851	20mm x 50m
11852	25mm x 20m
11853	50mm x 50m



Ταινία Duct

Πολλαπλών χρήσεων, αδιάβροχη, υφασμάτινη κολλητική ταινία duct κατάλληλη για επισκευές και μόνωση. Προσφέρει εξαιρετική αντοχή και ισχυρή δύναμη συγκόλλησης. Ανθεκτική στις καιρικές συνθήκες. Μπορεί να χρησιμοποιήσετε την υφασμάτινη ταινία Duct σε διάφορες εργασίες και επισκευές, είτε σε εσωτερικούς είτε σε εξωτερικούς χώρους. Πολύ καλή προσκόλληση σε όλους τους τύπους επιφανειών. Διατίθεται σε διάφορα χρώματα και δυο μεγέθη.



Κωδικός	Μέγεθος	Χρώμα
11545	50mm x 5m	Μαύρο
11546	50mm x 5m	Άσπρο
11547	50mm x 5m	Κόκκινο
11548	50mm x 5m	Μπλε
11549	50mm x 5m	Άσμη
11550	50mm x 50m	Μαύρο



Ταινίες Γενικής Χρήσης



Ταινία Διπλής Όψης, για Συγκράτηση Αντικειμένων, Άσπρη



Τέλος το κάρφωμα στο σκάφος με την αυτοκόλλητη ταινία διπλής όψης! Είναι κατάλληλη για την συγκράτηση αντικειμένων στις περισσότερες στεγνές και λείες επιφάνειες, δίνοντάς σας έτσι τη δυνατότητα να μην χρησιμοποιείτε καρφιά για να διακοσμήσετε το σκάφος σας.

Οδηγίες Χρήσης

Συνιστάται να χρησιμοποιείτε 10cm (4") της ταινίας για κάθε 227gr του βάρους του προϊόντος που θέλετε να κρεμάσετε. Η ταινία μπορεί να χρησιμοποιηθεί για αντικείμενα με μέγιστο βάρος 900gr.

1. Κόψτε την ταινία στο επιθυμητό μήκος. Μην αφαιρέτε το προστατευτικό κάλυμμα ακόμα.
2. Βάλτε την ταινία στο πίσω μέρος του αντικείμενου που θέλετε να κρεμάσετε και πιέστε.
3. Αφαιρέστε το προστατευτικό κάλυμμα και πιέστε το αντικείμενο στον τοίχο.



Κωδικός	Διαστάσεις
11850	2mm x 18mm x 1.6m

Σημείωση: Αν θέλετε να αφαιρέσετε το αντικείμενο από τον τοίχο, χρησιμοποιήστε μαχαίρι και κόψτε την ταινία μεταξύ του τοίχου και του αντικείμενου. Μην τραβήξετε το αντικείμενο από τον τοίχο για να αποφύγετε τυχόν φθορές.

Ταινία Θερμομονωτική & Ηχομονωτική, Μαύρη



Η θερμο/ηχομονωτική ταινία χρησιμοποιείται σε οποιοδήποτε σημείο που χρειάζεται να μονωθεί προκειμένου να προστατευθεί από τις αλλαγές θερμοκρασίας, αλλά και το πλήρωμα του σκάφους από τους διάφορους θορύβους. Ακόμη μπορεί να τοποθετηθεί ανάμεσα στην καρίνα και τα πανιόλα, προκειμένου να αποφεύγονται τα τριξίματα. Διατίθεται σε 2 διαφορετικά μεγέθη.



Κωδικός	Διαστάσεις
11854	50mm x 5m
11855	25mm x 5m

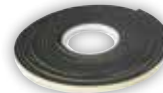

Ταινία Νεοπρενίου Aerostop, Μαύρη

Αυτοκόλλητη ταινία νεοπρενίου με θερμομονωτικές ιδιότητες. Εμποδίζει ακόμη τον ήχο, τη σκόνη και τα έντομα. Τοποθετείται εύκολα σε πόρτες, λαζαρέτες, φινιστρίνια, και όπου αλλού θέλετε. Χρήσιμο αυτοκόλλητο αξεσουάρ που εξαλείφει την απώλεια θερμότητας το χειμώνα και σταματάει τα δροσερά ρεύματα αέρα να διαφύγουν το καλοκαίρι. Διατίθεται σε δύο διαστάσεις.

Κωδικός	Διαστάσεις
11551	3m x 19mm x 3mm
11552	3m x 19mm x 6mm

Σφήνες Teak

Ξύλινες Σφήνες

Κωδικός | 71965

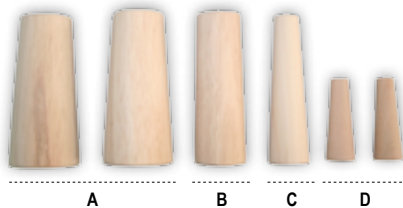

	Αριθμός Τεμαχίων	Μέγιστη Ø (mm)	Μικρή Ø (mm)	Μήκος (mm)
A	2	51	38	110
B	1	38	33	110
C	1	30	19	110
D	2	22	13	62

Γράμματα & Γραφικά Σκαφών



Θήκη Γραμμάτων

Η συγκεκριμένη θήκη είναι σχεδιασμένη για άνετη και αποτελεσματική έκθεση των γραμμάτων, τα οποία χρησιμοποιούνται πάνω σε σκάφη. Είναι κατασκευασμένη από ανθεκτικό βινύλιο. Διατίθεται σε γκρι χρώμα με 36 διαφανείς θήκες, επιτρέποντας στους πελάτες να διακρίνουν τα γράμματα εύκολα και να επιλέξουν εκείνα που χρειάζονται. Στο πάνω μέρος έχει μία διαφανή θήκη (10x45cm) ώστε να μπει το λογότυπο του εκάστοτε καταστήματος. Τα γράμματα δεν συμπεριλαμβάνονται στη θήκη.

Κωδικός | 10451

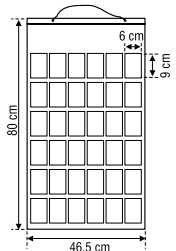

Γράμματα & Αριθμοί, Μαύρα, 7cm

Κωδικός	97717	97718	97719	97720	97721	97722	97723	97724	97725	97726	97727	97728	97729	97730	97731	97732	97733	97734	97735	97736	97737
Γράμμα	A	B	C	D	E	F	G	H	I	J	K	L	M	N	O	P	Q	R	S	T	U

Κωδικός	97738	97739	97740	97741	97742	97743	97744	97745	97746	97747	97748	97749	97750	97751	97752	97753	97754	97755	97756	97757
Γράμμα/ Αριθμός	V/Λ	W	X	Y	Z	Γ	Δ	Θ	Ξ	Π	Σ	Φ	Ψ	Ω	0	1	2	3	4	5

Κωδικός	97758	97759	97760	97761	Κωδικός	97762	97763
Γράμμα/ Αριθμός	6	7	8	9	Περιγραφή	Σετ Ελληνικών - Αγγλικών γραμμάτων (5τεμ/γραμμ.) & Αριθμών (5τεμ/αριθμ.)	Σετ Αγγλικών γραμμάτων (5τεμ/γραμμ.) & Αριθμών (5τεμ/αριθμ.)





Αυτοκόλλητα Σιλικόνης Ø80mm

Μην Πετάτε Χαρτί στην Τουαλέτα



Κωδικός | 95758

Απαγορεύονται τα Παπούτσια



Κωδικός | 95759

Απαγορεύεται ο Στηθόδεσμος



Κωδικός | 95760

Απαγορεύεται το Μαγιό



Κωδικός | 95761

Αυτοκόλλητα PVC Ø135mm



Απαγορεύονται τα Παπούτσια

Κωδικός | 10150



Απαγορεύεται το Κάπνισμα

Κωδικός | 10160



Απαγορεύεται το Μαγιό

Κωδικός | 10170



Μην Ενοχλείτε τον Καπετάνιο

Κωδικός | 10180



Απαγορεύεται ο Στηθόδεσμος

Κωδικός | 10190

Εργαλειοθήκες

new



Εργαλειοθήκη Marine Professional

Η Εργαλειοθήκη Marine Professional (45 τμχ) είναι ιδανική για οποιοδήποτε επιδιόρθωση χρειάζεται να κάνετε επάνω στο σκάφος. Είναι εξοπλισμένη με όλα τα απαραίτητα εργαλεία, όπως κατασβίδια, πένσα, κλειδιά και πολλά άλλα που μπορούν να σας βοηθήσουν τόσο με εργασίες στο κατάστρωμα όσο και με αυτές που σχετίζονται με τη μηχανή και τα ηλεκτρικά του σκάφους. Όλα τα εργαλεία είναι κατασκευασμένα από ανθεκτικό χρώμιο βανάδιο κι έχουν μεγάλη αντοχή στη σκουριά και στο περιβάλλον της θάλασσας.



Κωδικός	11474
Περιγραφή	Basic
Εργαλεία	28*τμχ.



Η Εργαλειοθήκη περιλαμβάνει τα εξής:

Εργαλείο	Τεμάχια	Εργαλείο	Τεμάχια
Κλειδιά τύπου Allen: 2.5-3.4-5-6-8-10mm, CRV	7	6" Μυτοσάιμπιδο, CRV	1
Κλειδί Torx: T9-T10-T15-T20-T25-T27-T30-T40, CRV	8	8" Κοφτάκι, CRV	1
Κατασβίδι: SL5*75;SL6*100;PH1*75;PH2*100, CRV	4	8" Σκύλα, CRV	1
Γερμανικό κλειδί: 6-7, 8-9, 10-11, 12-13, 14-15, 16-17, 18-19, 22-24, CRV	8	10" Γαλλικό κλειδί, CRV	1
300g Σφυρί	1	Πλαστική κασέτινα με καστίνα 1/2": προέκταση καστίνας 5", CRV & καρυδάκια διαστάσεων 10-11-12-13-14-15-17-19-22-24mm	12
8" Πένσα, CRV	1		

Πολυεργαλεία & Κόφτες

Κόφτης, 90cm



Κωδικός | 72199

Κόφτης, 60cm



Κωδικός | 73602



Πολυεργαλεία & Κόφτες



**Ναυτιλιακό
Πολυεργαλείο,
Κόκκινο**

Κωδικός | 10200

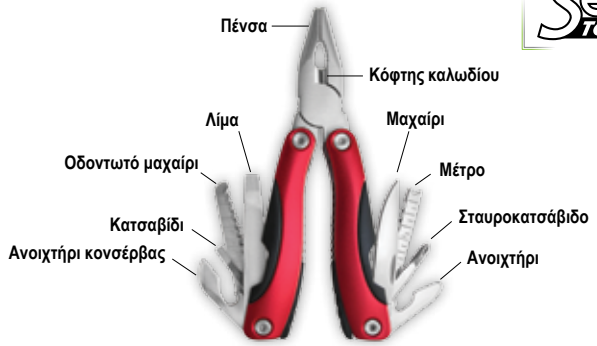

Σουγιάδες

SkipperMate Μαχαίρι Θαλάσσης, INOX, Μ: 11εκ.



Κωδικός | 11476

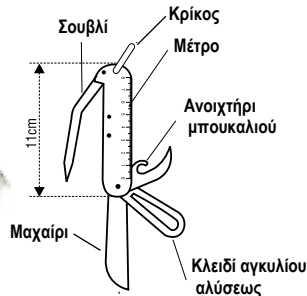

SkipperMate Μαχαίρι Θαλάσσης, INOX, Μ: 9,5εκ.



Κωδικός | 11477

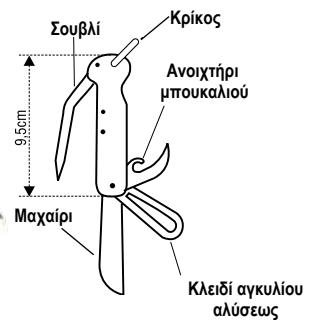

Πολυουρεθάνες



**Sika Πολυουρεθάνη 1
Συστατικού, 300ml,
για Αρμολ. Ξύλ.
Καταστρώματος, Sikaflex
290Dc, Μαύρο**

Κωδικός | 63224



**Sika Πολυουρεθάνη 1
Συστατικού, 300ml, για
Συγκολ. Γενικής Χρήσης,
Sikaflex 291, Μαύρο**

Κωδικός	63227	63228
Χρώμα	Μαύρο	Άσπρο



**Sika Πολυουρεθάνη 1
Συστατικού, 70ml, για
Συγκολ. Γενικής Χρήσης,
Sikaflex 291i, Μαύρο**

Κωδικός	63225	63226
Χρώμα	Μαύρο	Άσπρο

Κόλλες & Σετ Επισκευής

new



Κωδικός | 74705



Σετ Επισκευής για Φουσκωτά Σκάφη

Περιλαμβάνει:

- Υφασμα PVC, 2τμχ: 150x200mm γκρι & 150x200mm λευκό
- Υφασμα Neopren, 1pc: 150x200mm μαύρο
- Κόλλα 20gr
- Κλειδί βαλβίδας φουσκωτού





HERCULES Σετ Επίσκευής για Υφάσματα από Νεοπρένιο/Καουτσούκ



Κωδικός | 72437

- Περιλαμβάνει:**
- Καθαριστικό - 30ml
 - Σκληρυντικό / Cross linker - 15ml
 - Primer G.O. - 30ml
 - Κόλλα (PO 40) - 100 ml
 - Υφασμα (πολυεστέρας από νεοπρένιο 10x30cm)
 - Πινέλο

- Εφαρμογή σε**
- Life rafts
 - Φουσκωτά Σκάφη
 - Μπαλόνια
 - Προϊόντα από νεοπρένιο & καουτσούκ

HERCULES Σετ Επίσκευής για Υφάσματα TPU/PVC/EVA



Κωδικός | 72436

- Περιλαμβάνει:**
- Καθαριστικό- 30ml
 - Σκληρυντικό - 15ml
 - Κόλλα (PO 40) - 100ml
 - Υφασμα (Nylon TPU 10x30cm & PVC 10x30cm)
 - Πινέλο

- Εφαρμογή σε**
- Life rafts
 - Φουσκωτά Σκάφη
 - Φουσκωτά Μπαλόνια
 - Προϊόντα από TPU, PVC & EVA

Γυάλισμα & Κέρωμα

Διαθέσιμα μόνο σε συγκεκριμένες χώρες



IOSSO Καθαριστική Αλοιφή Πολυέστερα Quick Gloss K1

Καθαρίζει κτηνίλες, σκουριές και έντονους λεκέδες από πολυεστερικές επιφάνειες και gel coat. Επαναφέρει τη γυαλάδα και κάνει την επιφάνεια στιλπνή. Χρησιμοποιείται με το χέρι ή με αλειφαδόρο. Κατάλληλο επίσης για βαμμένες επιφάνειες και διαφανή πλαστικά (plexiglass, PVC, κ.α.).

Κωδικός	71116
Συσκευασία	500 ml



IOSSO Καθαριστική - Γυαλιστική Αλοιφή για Fiberglass & όλα τα Μέταλλα

Καθαρίζει, γυαλίζει και προστατεύει βαμμένες πολυεστερικές επιφάνειες, ανοξείδωτα, μπρούτζο, χαλκό, άργυρο, αλουμίνιο & χρώμιο. Αφαιρεί σκουριές & οξειδώσεις και αφήνει στην επιφάνεια ένα φιλμ προστασίας. Ιδανικό για το γυάλισμα θολωμένων επιφανειών και χρήση σε gel coat. Επαναφέρει το χρώμα στις ξεθωριασμένες επιφάνειες fiberglass και τις προστατεύει για μήνες. Μετά την εφαρμογή δεν χρειάζεται κέρωμα. Μπορείτε να το χρησιμοποιήσετε σε plexiglass και βαμμένες επιφάνειες, αλλά και για να αφαιρέσετε θαμπάδες, επιφανειακή σκουριά και οξείδωση από μέταλλα όπως χρώμιο, αλουμίνιο, μαγνήσιο, ανοξείδωτο ασάλι, μπρούτζο και χαλκό.

Κωδικός	71115
Συσκευασία	250 ml



IOSSO Καθαριστική Αλοιφή για Plexiglass & Πλαστικές Επιφάνειες Glitter

Καθαριστικό, γυαλιστικό για plexiglass και πλαστικές επιφάνειες. Με μοναδική σύνθεση που εξαλείφει τις λεπτές χαρακώσεις. Για χρήση αποκλειστικά με αλειφαδόρο. Επίσης κατάλληλο για γυάλινες και διαφανείς επιφάνειες.

Κωδικός	71117
Συσκευασία	250 ml



IOSSO Γυαλιστική Αλοιφή Για Fiberglass & Μεταλλικές Επιφάνειες, 50ml

Γυαλιστικό μη λειαντικό προϊόν επαγγελματικής χρήσης. Καθαρίζει, προστατεύει και γυαλίζει τις επιφάνειες. Δίνει ξανά χρώμα στις βαμμένες γυάλινες επιφάνειες, διατηρώντας τις για μεγάλο χρονικό διάστημα. Αφαιρεί όλα τα είδη οξείδωσης, την πίσσα και την σκουριά. Ιδανικό για επιφάνειες από fibrous glass (gel coat), plexiglass, βαμμένες επιζωδικές, μέταλλα (ανοξείδωτο ασάλι, αλουμίνιο, χαλκός, μπρούτζος), κράμα χρωμίου και μαγνήσιου. Δεν απαιτεί περαιτέρω δράση για γυάλισμα. Μόνο για επαγγελματική χρήση.

Κωδικός | 71728

Προϊόντα Καθαρισμού

Διαθέσιμα μόνο σε συγκεκριμένες χώρες

BARDHAL Καθαριστικό Συστημάτων Ψεκασμού Diesel



Επαγγελματικό καθαριστικό για συστήματα ψεκασμού diesel μηχανών. Διατηρεί καθαρό το κύκλωμα ψεκασμού, ελατώνει την κατανάλωση και το κόστος συντήρησης.

- Καθαρίζει & προστατεύει όλο το σύστημα τροφοδοσίας (ψεκαστήρες, αντλίες, βαλβίδες, & θάλαμο)
- Αποφυγή της αστάθειας στις ελάχιστες στροφές
- Αποτρέπει τη διακοπή των ψεκαστήρων & αντλιών
- Επαναφέρει την αποτελεσματικότητα των ψεκαστήρων, εξασφαλίζοντας τον ιδανικό ψεκασμό του πετρελαίου μειώνοντας έτσι την κατανάλωση
- Μειώνει τη ρύπανση & τον θόρυβο

Κωδικός	71139
Συσκευασία	300 ml



IOSSO Καθαριστικό Σεντινών Bilge Cleaner Custom

Ισχυρό συμπυκνωμένο και βιοδιασπώμενο καθαριστικό για σεντίνες, μηχανοστάσια, γκαράζ, γράσα, βενζίνες, λίπη και κατάλοιπα. Χρησιμοποιείται αναραιγμένο ή ελαφρώς διαλυμένο με νερό.

Κωδικός	71121	71122
Συσκευασία	1lt	4lt



IOSSO Καθαριστικό Στρειδώνας για Πλαστικές Επιφάνειες Decap-Out

Καθαριστικό-αφαιρητικό στρειδώνας & μαλούπας από τα μονίμως εκθεθειμένα στο νερό μέρη του σκάφους, όπως καρίνα και ισάλο γραμμή. Επίσης κατάλληλο και για τουαλέτες, πλακάκια & κεραμικά. Ακατάλληλο για μεταλλικές επιφάνειες.

Κωδικός	71123
Συσκευασία	1lt



Διαθέσιμα μόνο σε συγκεκριμένες χώρες



IOSSO Σπρέι Καθαρισμού Μετάλλων Γενικής Χρήσης

Υγρό καθαριστικό ανοξειδωτών και μεταλλικών επιφανειών. Αφαιρεί σκουριά και οξειδώσεις και διατηρεί το μέταλλο γυαλιστερό.

Κωδικός	71126
Συσκευασία	750 ml



IOSSO Ισχυρό Καθαριστικό για Μπαλόνια Φουσκωτών & Γενική Χρήση 123 Via

Ισχυρό καθαριστικό για τα μπαλόνια των φουσκωτών σκαφών, αλλά και γενική χρήση. Απομακρύνει κατάλοιπα από πετροχημικά, αντηλιακά, κρέμες, μελάνι, κουτσουλές και επαναφέρει την αρχική γυαλάδα του μπαλονιού. Χρησιμοποιείται χωρίς προσθήκη νερού.

Κωδικός	71118
Συσκευασία	750 ml



IOSSO Συμπυκνωμένο Ισχυρό Απορρυπαντικό Magic Cleaner

Ισχυρό συμπυκνωμένο απορρυπαντικό πολλαπλής χρήσεως για όλες τις επιφάνειες, όπως ξύλο, πλαστικό, πολυεστέρα, πανιά. Βιολογικό, οικολογικό, χωρίς χλωρίνη που μπορεί να αραιωθεί ακόμα και με θαλασσινό νερό. με θαλασσινό νερό!

Κωδικός	71124	71125
Συσκευασία	1lt	4lt



IOSSO Προστατευτικό Υγρό για Μπαλόνια Φουσκωτών Raft Wonder, 750ml

Κωδικός | 63763



Διαθέσιμα μόνο σε συγκεκριμένες χώρες

Descaling condenser 1lit CLIN AZUR



Package | 1 lt

Black water treatment CLIN AZUR



Functions:

- Stops bad smells.
- Accelerate the organic wastes biodegradation.

Features:

- Effervescent tablets highly concentrated with enzymes.
- Non toxic and non caustic.

Package | 24 tabs

Grey waters tanks treatment CLIN AZUR



Functions:

- Stops bad smells.
- Degrade and liquefies oils, organic and vegetal greases.

Features:

- Active formulation highly concentrated with enzymes.
- Non toxic and non caustic.

Package | 1 lt

Oxalic acid CLIN AZUR



Functions:

- Cleans, degreases and bleaches the teak.
- Can be used as a multi-purpose cleaner and deoxidizer.

Features:

- Oxalic acid cristals

Package | 1 lt

Gel-coat restorer 204 CLIN AZUR



Functions:

- Removes stains, light scratches, restores original colour and shine.
- For fiberglass, gelcoat, stainless steel and painted surfaces.

Features:

- Coarse rubbing compound.
- Silicon and PTFE free

Package | 1 kg | 250gr

Concentrated hull & deck cleaner CLIN AZUR



Functions:

- Cleans.
- Degrease.
- Renew.

Features:

- For painted surfaces, hulls, superstructures, ropes, etc.
- Concentrated formulation very effective.

Package | 1 lt | 5 lt

Biodegradable concentrate shampoo CLIN AZUR



Functions:

- Cleans.
- Protects.
- Brings a glossy finish with no stains.
- Leaves a water repellent film.

Features:

- For gelcoat, painted surfaces and varnished.
- Green apple scent.

Package | 1 lt | 5 lt

Fender cleaner and restorer CLIN AZUR



Functions:

- Cleans and removes salt, dirt and black stains.

Features:

- Based on vegetal solvents.
- Excellent results without altering the rubber.

Package | 1 lit

Sails & canvas cleaner CLIN AZUR



Functions:

- Cleans heavy fabric types like sails, awnings, ...

Features:

- Concentrated formulation.
- Low foaming and very effective.

Package | 1 lit

Stainless steel polish paste 100ml CLIN AZUR



Functions:

- Shines and protects chrome, stainless steel and copper.

- Deoxidizes.
- Erase surface scratches.

220 Chrome & stainless steel polish, 250ml



Features:

- Acts like a liquid rubber.



CLIN AZUR

Διαθέσιμα μόνο σε συσκευασμένες χώρες

Teak Cleaner CLIN AZUR



- Functions:**
- Deep cleans teak and exotic woods.
 - Removes the tasks and degreased.
- Features:**
- Alkaline detergent.
 - Safe for fibers and joints.
 - Prepares teak in step 2 (Clin'Azur 201).

Package | 1 lt | 5 lt

Teak Brightener CLIN AZUR



- Functions:**
- Renovates and brightens teak.
 - Brings a radiant sandy color.
- Features:**
- Acide solution.
 - Use after Clinazur 200 Teak cleaner.

Package | 1 lt | 5 lt

Rust streaks remover CLIN AZUR



- Functions:**
- Deoxidized and removes rust stains.
 - Removes yellow stain.
 - Do not damage the gelcoat.
- Features:**
- Work on plastics, gelcoat, painted surfaces and metal

Package | 1 lt

Professional multi-purpose cleaner CLIN AZUR



- Functions:**
- Cleans.
 - Degrease.
 - Perfume.
 - Multi-purpose.
- Features:**
- Work for engines, bilges, floors, rims, coachworks, plastic or painted surfaces, enamel, stainless steel, etc.
 - Leave a pleasant sea scent.
 - Ready to use.

Package | 700 ml

Water proofing for fabrics 500ml CLIN AZUR



- Functions:**
- Protects and treats fabrics.
 - Treats the fibre's heart.
 - Available for fabrics, clothes etc.
- Features:**
- Long time action.
 - Ready to use.

Package | 500 ml

Leather nutrient cream CLIN AZUR



- Functions:**
- Cleans, nourishes and protects leathers and vinyls.
 - Prevents drying and premature aging.
- Features:**
- Stabilized and neutral nutrient cream.
 - Pleasant scent.
 - Works on all kinds of leather even the soft ones.

Package | 500 ml

Black streaks remover 1lit. CLIN AZUR



- Functions:**
- Cleans.
 - Degrease.
 - Perfume.
 - Multi-purpose.
- Features:**
- Work for engines, bilges, floors, rims, coachworks, plastic or painted surfaces, enamel, stainless steel, etc.
 - Leave a pleasant sea scent.

Package | 1 lit

Non skid deck cleaner CLIN AZUR



- Functions:**
- Cleans and removes salt, dirt and crime.
 - For all non skid deck, covers and vinyl.
- Features:**
- Concentrated formulation.

Package | 1 lt | 5 lt

Polish with reflon, 500ml, CLIN AZUR



- Functions:**
- High shine finish.
 - Long Lasting Protection.

Package | 500 ml

Inflatable boats cleaner CLIN AZUR



- Functions:**
- Cleans and removes salt, dirt, grime and black stains.
- Features:**
- Availabe for all kind of tenders.

Package | 1 lt | 5 lt

240 Sredstvo za čiščenje aluminija 1lit



- Functions:**
- Restores and deoxidizes tarnished anodized aluminium.
 - Instant action without efforts.
- Features:**
- For anodized aluminium only.

Package | 1 lt

Rust converter 250ml CLIN AZUR



- Functions:**
- Neutralizes rust.
 - Converts the rust in a protective barrier on all ferrous metals.
 - Ideal as a primer before painting.

Package | 250 ml | 1 lit

Bio. treatment chemical toilets, CLIN AZUR



- Functions:**
- Accelerate the biodegradation of organic wastes.
 - Removes bad smells.

- Features:**
- Bioenzymatic action.
 - Non toxic and non caustic.
 - Leave a sweet cheery scent.

Package | 1 lit





Σετ Καθαρισμού

Το σετ αποτελείται από δύο σκούπες, με μαλακή (50904) και σκληρή τρίχα (50905), μια κεφαλή γάντζου και ένα κοντάρι. Οι μαλακές και σκληρές ναυτιλιακές σκούπες χρησιμοποιούνται για μαλακό ή σκληρό καθαρισμό αντίστοιχα και κατασκευάζονται από πολυπροπυλένιο για μεγάλη αντοχή στο αλάτι και τον ήλιο. Ο γάντζος είναι ελαφρύς, μικρού μήκους, ενώ διαθέτει αρκετά μεγάλο άνοιγμα για ευκολότερη και μεγαλύτερης γωνίας αγκίστρωση. Κατασκευάζεται από νάιλον για ακόμα μεγαλύτερη αντοχή. Οι σκούπες και ο γάντζος περιλαμβάνουν κεφαλή με σπείρωμα, με σκοπό να προσαρμόζονται στο κοντάρι το οποίο διατίθεται σε τηλεσκοπική μορφή. Το μήκος του είναι 110-200cm και κατασκευάζεται από ανοδιωμένο αλουμίνιο για αντοχή στο χρόνο. Τα προϊόντα καθαρισμού κατασκευάστηκαν με σκοπό της δικής σας ευκολία και εξυπηρέτηση.

Κωδικός | 50906



Ναυτιλιακή Σκούπα Flow Thru, Μέτρια, Κίτρινη

Ιδανική για σκούπισμα και καθαρισμό σε επιφάνειες όπου δεν υπάρχει επίμονη βρομιά. Είναι κατασκευασμένη με πυκνές τρίχες, ώστε να συγκρατείται το νερό και να σχηματίζεται πλούσιος αφρός. Για τη δική σας ευκολία και οικονομία, έχει σχεδιαστεί με ειδικό σπείρωμα στην κεφαλή της ώστε να προσαρμόζεται απόλυτα στα απλά ή τηλεσκοπικά κοντάρια (57340-2). Επίσης έχει κατασκευαστεί με σύστημα flow-thru, το οποίο με την προσθήκη του αντίστοιχου κονταριού (57344), επιτρέπει να περνάει νερό μέσα από το κοντάρι και τη σκούπα. Έτσι έχετε συνεχή ροή νερού ακριβώς στο σημείο που καθαρίζετε. Αντίθετα από τις ξύλινες σκούπες, η συγκεκριμένη έχει μεγαλύτερη αντοχή στη διάβρωση από τον ήλιο, το αλάτι και τα απορρυπαντικά, καθώς είναι κατασκευασμένη με σώμα από πολυπροπυλένιο, μήκους 20,3cm με προστατευτικό σιλικόνης και με βούρτσα από PVC μήκους 6,5cm.

Κωδικός | 50904



Ροή νερού

Ναυτιλιακή Σκούπα Flow Thru, Διπλής Επιφάνειας, Μέτρια, Κίτρινη

Ιδανική για σκούπισμα και καθαρισμό σε όλο το σκάφος. Η μια επιφάνεια της βούρτσας σας επιτρέπει να την κρατάτε όπως όλες τις άλλες, ώστε να καθαρίζετε π.χ. το κατάστρωμα, ενώ η δεύτερη σας επιτρέπει να κρατάτε το κοντάρι παράλληλα με την επιφάνεια που καθαρίζετε, όπως όταν καθαρίζετε τα έξαλα του σκάφους. Είναι κατασκευασμένη με πυκνές τρίχες, ώστε να συγκρατείται το νερό και να σχηματίζεται πλούσιος αφρός. Έχει σχεδιαστεί με ειδικό σπείρωμα στην κεφαλή της ώστε να προσαρμόζεται απόλυτα στα απλά ή τηλεσκοπικά κοντάρια (57340-2). Επίσης έχει κατασκευαστεί με σύστημα Flow Thru, το οποίο με την προσθήκη του αντίστοιχου κονταριού (57344), επιτρέπει να περνάει νερό μέσα από το κοντάρι και τη σκούπα. Έτσι έχετε συνεχή ροή νερού ακριβώς στο σημείο που καθαρίζετε. Έχει μεγάλη αντοχή στον ήλιο, το αλάτι και τα απορρυπαντικά καθώς είναι κατασκευασμένη από πολυπροπυλένιο με προστατευτικό σιλικόνης και βούρτσα από PVC μήκους 6,5cm. Το μήκος της σκούπας είναι 25,4cm.

Κωδικός | 57345



Ροή νερού

Ναυτιλιακή Σκούπα Flow Thru, Σκληρή, Λευκή

Χρησιμοποιείται για τον καθαρισμό επιφανειών με επίμονη βρομιά. Περιλαμβάνει σκληρή τρίχα η οποία βοηθάει στο να καθαρίζονται οι ακάθαρτες επιφάνειες πιο εύκολα και γρήγορα. Περιλαμβάνει ειδικό σπείρωμα στην κεφαλή της, για να μπορεί εύκολα να προσαρμόζεται απόλυτα στα απλά ή τηλεσκοπικά κοντάρια (57340-2). Επίσης έχει κατασκευαστεί με σύστημα flow-thru, το οποίο με την προσθήκη του αντίστοιχου κονταριού (57344), επιτρέπει να περνάει νερό μέσα από το κοντάρι και τη σκούπα. Έτσι έχετε συνεχή ροή νερού ακριβώς στο σημείο που καθαρίζετε. Σε αντίθεση με τις ξύλινες σκούπες, έχει πολύ μεγαλύτερη αντοχή στον ήλιο και το αλάτι, εξαιτίας του υλικού κατασκευής της, το πολυπροπυλένιο. Επίσης, η σκούπα μήκους 20,3cm, είναι κατασκευασμένη από βούρτσα PVC, μήκους 5cm και έχει προστατευτικό σιλικόνης.

Κωδικός | 50905



Ροή νερού



Ναυτιλιακή Σκούπα Flow Thru, Πολυχρηστική, Κίτρινη

Ιδανική για καθάρισμα σε όλες τις επιφάνειες στο σκάφος. Έχει μεγάλη αντοχή στη διάβρωση από τον ήλιο, το αλάτι και τα απορρυπαντικά εξαιτίας του υλικού κατασκευής. Με σύστημα flow-thru που επιτρέπει να περνάει το νερό μέσα από τη σκούπα.

Κωδικός | 70689



Ροή νερού

Γάντζοι

Εναλλακτικά διατίθεται η κεφαλή γάντζου με σπείρωμα (57343), η οποία είναι ελαφριά, μικρότερου μήκους και με μεγάλη αντοχή. Το άγκιστρό της έχει μεγαλύτερο άνοιγμα, δίνοντάς σας τη δυνατότητα να «γαντζώνετε» αντικείμενα στο νερό σε μεγαλύτερη γωνία και με μεγαλύτερη ευκολία. Χρησιμοποιείται σε συνδυασμό με το σταθερό (57340) ή τους τηλεσκοπικούς σωλήνες (57341 - 57342). Το υλικό που χρησιμοποιείται για την κεφαλή των γάντζων είναι το νάιλον, ενώ το υλικό για τις σωλήνες είναι το ανοδιωμένο αλουμίνιο. Τα υλικά αυτά δίνουν στους γάντζους την κατάλληλη αντοχή που χρειάζονται στον χρόνο.

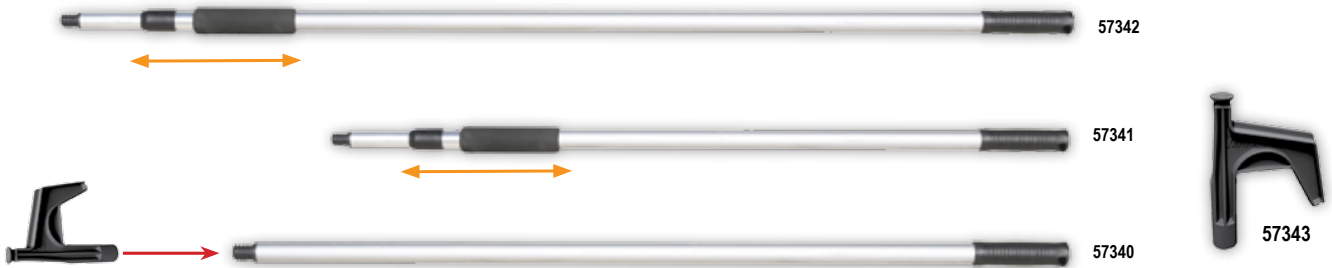

Κωδικός	Περιγραφή	Διάμετρος (cm)	Μήκος (cm)	
			Ελαχ.	Μεγ.
57340	Κοντάρι Αλουμινίου για γάντζο/σκούπα	2,5	130	
57341	Κοντάρι Αλουμινίου Τηλεσκοπικό για γάντζο/σκούπα	2,2 - 2,5	104	178
57342		2,2 - 2,5	170	305
57343	Κεφαλή Γάντζου με Σπείρωμα - Μαύρο	2,2	-	

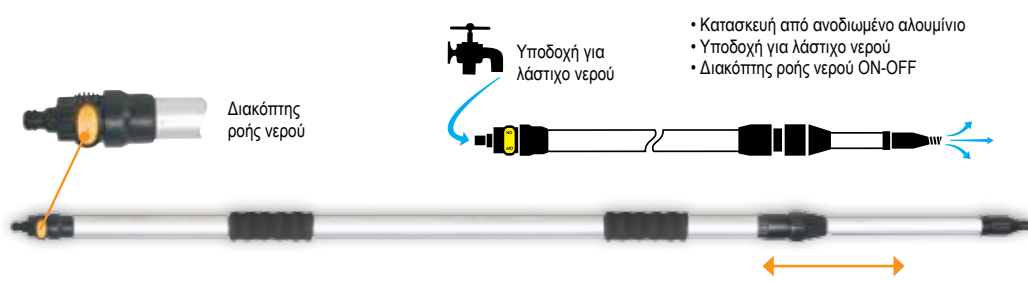

- Κατασκευή από ανοδιωμένο αλουμίνιο
- Υποδοχή για λάστιχο νερού
- Διακόπτης ροής νερού ON-OFF

Τηλεσκοπικό Κοντάρι Flow Thru με Υποδοχή για Λάστιχο Νερού

Κωδικός	57344
Μήκος (cm)	127 - 220
Διάμετρος (cm)	2,5 - 3,2

Κουβάδες



Κουβάς για Ναυτιλιακή Χρήση, Μαύρος

Κωδικός	72059	90598
Χωρητικότητα (lt)	7,5	10
Υλικό	λάστιχο	πλαστικό

Υφασμάτινος Κουβάς



Κωδικός	99203
Χωρητικότητα (lt)	8
Διάμετρος (cm)	24
Ύψος (cm)	22



Αβάκια	266
Αλμανακ	269
Αγκιστρο	238,245
Αγκράφα	20,247,226
Αγκυρα	
Εργάτης	65-73
Κλειδί	80,207
Ράουλο	83
Στοπ	75
Ripes	75
Σύνδεσμος	80,82,207
Τροχαλία	83
Αγκυρες	
Αναδιπλούμενη	81
Πλωτή	34,35
Τύπου Καβούρι	81
Τύπου Τεσσαροχάλι	82
Τύπου Bruce	81
Τύπου CQR	81
Τύπου Danforth	81
Τύπου Delta	81
Αδιάβροχα Σακίδια	
Απλά	385
Για Σήματα Κινδύνου	56, 386
Με λουρί ώμου	286
Τσάντα	387
Φορητού Ηλεκτρονικού Εξοπλισμού	386
Αδιάβροχα	380
Αεραγωγός	
Ανοξείδωτος	311
Κάλυμμα	308,312
Καμπίνας	311,343
Με απορροή	308
Σύνδεσμος	308-310
Αισθητήρας Δεξαμενής	167
Ακρα	
Σωλήνα για τέντα	226
Ακροδέκτης Μπαταρίας	344
Αλυσίδες	
Ανοξείδωτη	80
Γαλβανισμένη	79-80
Αμορτισέρ Αγκυροβολίας	86
Ανακλαστήρας	51,58-59
Αναπνευστική Συσκευή	53
Αναστολέας Σχοινιού	245
Ανατρεπόμενη Λυχνία	
L.S.A Code	24
SOLAS/MED	24-25
Ανεμιστήρας	357
Ανεμοδείκτης	245
Ανόδια	
Honda	151
Hull	149
Johnson	149, 151
Max Prope	148
Mercruiser	150
Mercury	150
OMC	149,151
Suzuki	151
Volvo	150
Yamaha	151
Yanmar	150
Εσωλέμβιες	149
Κωνικό	148
Προπέλας	148
Ανιχνευτές Καπνού	60
Ανταλλακτικά	
Για EEBD L15	52
Μηχανισμού χειροκίνητου & αυτόματου	13
Ρόδα για ποδαράκι τρέιλερ	172

Αντικουνοπιική Συσκευή	357
Αντλίες	
Αλλαγής λαδιού	161
Αναρροφητική - Κλέφτης	157-158, 278
Αυτόματη	276
Βυθιζόμενη	271-272
Διαφράγματος	274
Νερού	275,277-278
Οξυγόνωσης νερού	375
Ποδοκίνητη	274
Προσοστατική	274-275
Πτερωτές	143-148,277
Σεντίνας	272
Σετ Επισκευής	274
Φίλτρο και Σύνδεσμοι	275
Φορητή	276
Χειροκίνητη	274
Marco	275
Mecerator	278
Απορροές	289,297-303
Αποστάτης	218
Αποστραγγιστής	312
Ασφαλειοθήκες	92,337,339
Ασφάλεια	
Για διακόπτη	92, 338
Θερμική	337
Μαχαρωτή	339
Αυζομειωτήρας	247
Αυτιά για Μηχανή	135
Αυτοκόλλητο	
Γράμματα	392
Σιλικόνης	393
PVC	393
Βαθυσκόπιο	373
Βαλβίδες	
Ανεπίστροφη	303
Αντάπορας	100
Βάση	156
Δοχείο Νερού	52
Εκτροπής	156
Ένσφαιρη	163,306-307
Εξαέρωσης	292
Επιλογής	155
Καυσίμου	156
Κλειδί για φουσκωτό	119,126
Προσαρμογέας	126
Τουλέτας	290
Φουσκωτού	120
Βάνα "Υ"	306
Βαρόμετρο	356-357
Βάση	
Ανατρεπόμενης Λυχνίας	24,30
Δεξαμενής	52,157,287,344
Διακόπτη	340
Εφεδρικής μηχανής	134-135
Καθίσματος	219-220
Καλαμιού	373-374
Κεκλιμένη	226
Κεραίας	236,258-259
Κινητών & GPS	354
Κυκλικού σωσιβίου	26-28,30
Μπαταρίας	345
Ορθογώνια	213
Παραλληλόγραμμη	212-213
Πετάλου	30
Πεταλούδα	226-227
Πνευστής Σχεδίας	50,52,287
Πρόεκτασης σκάλας	108

Ρεξέρβας για τρέιλερ	172
Σακούλας σκουπιδιών	203,355
Στήριξης θηκών γενικής χρήσης	204,355
Στήριξης ιστού	212,232
Στήριξης κουπιών	107,124
Στρογγυλή	212-213
Σύσφιξης σωλήνα	225-226
Σωλήνα	212
Τραπεζιού	220-221
Τύπου γάντζου	239
Φανού	23,323
VHF	203,259,354
Βατραχοπέδιλα	370
Βελόνι Πηδαλιού	246
Βελτιοτικό Καυσίμου	136
Βερνίκια	390-391
Βιβλία	268-269
Βίδα	
Γυψοσανίδας	217
Εξάγωνη	217
Κάλυμμα	227
Λαμαρίνας	217
Φρεζάτη	216
Βρύση	
Ανταλλακτικά	284
Βρύσες	283-284
Θήκη	200,282-284
Βυθόμετρο	249-252
Αισθητήρας	250

Γάντζος

Αλουμινίου	106-107,399
Ανοξείδωτος	239
Ασφαλείας	239
Γενικής χρήσης	203,214,355
Για Φουσκωτά Σκάφη	120,225,230
Επιχρωμιωμένος μπρούτζινος	215
Κεφαλή	107,124
Κλιπ Στήριξης	107
Με οπή	237
Μπαλόνι	100,215
Με σπειρώμα	399
Ξύλινος	106
Πελεκάνος	237
Περιστρεφόμενος	238
Πορτάκια	214-215
Πυροσβεστικός	239
Σκανδάλη	238
Τηλεσκοπικός	106
Τύπου J	20
Τύπου S	239
Χειρολαβή	107,123
Ψαρέματος	376
Carabiner	239
Snap	238
Trigger	238
Γάντια Ιστιοπλοίας	385
Γράμματα	392
Γυαλάκια Κολύμβησης	368
Γυαλιά Ηλίου	388
Γυαλιστική Αλοιφή	395
Γωνία	295

Δαγκάνες

Δάκτυλος Συνδετικός	236
Δεματικό (tire-up)	159

Δεξαμενές

Αεραγωγός	159
Αιθητήρες	152,167
Βαλβίδες	155
Βάσεις Στήριξης	52,152,287
Εξαεριστικό	154,160
Ιμάντας Στήριξης	156,179,344
Καυσίμου	153,155
Καπάκια	52,152,154,156,285-287
Λυμάτων	288
Νερού	152,277,284-287
Παρελκόμενα	152
Σύνδεσμος	152,154,156,285,287,289,303
Χειρολαβή	157

Δέστρα

Για σχοινί ρυμούλκισης	366
Επίπεδη	208
Καταστρώματος	209
Κυλινδρική	209
Πλαστική	209
Σφήνα	209
Σχήματος U	209
Σχοινιού	209
Χωνευτή	209
Διαβήτη	262
Διακλαδωτήρας	339

Διακόπτης

Αντλία	273,335
Ασφαλείας "Kill Switch"	139
Βάση	340
Εκκίνησης μηχανών	139
Εργάτη	335
Ηλεκτρικής τουαλέτας	292
Μίζας	139
Μπαταρίας	345
On-off	337,340,345
On-off-on	337
On-Off-Mon	337
Mon-Off-Mon	337-339
Push Button	340
Push Pull	340

Διαλυτικό για Βερνίκι

Διαλυτικό για Βερνίκι	390
Διεθνής Ναυτικός Κώδικας	232
Διπολικό Κουτί Σύνδεσης	339
Δίχτυ για Ρέλια	213
Δοχείο	
Αποθήκευσης	57,155
Εύκαμπτο	289-290

Εγχειρίδιο

Εγχειρίδιο	268-269
-------------------	----------------

Εισαγωγή νερού

Εξαγωγή	304-305
Με φίλτρο	296

Ελατήρια Πρόσδεσης Κάβων

Ελατήρια Πρόσδεσης Κάβων	86
---------------------------------	-----------

Εντατήρες

Εντατήρες	237
------------------	------------

Ένωση

Ένωση	212
--------------	------------

Εξαγωγέας Λαδιού

Εξαγωγέας Λαδιού	161
-------------------------	------------

Εξαερισμός

Εξαερισμός	198,312
-------------------	----------------

Εξαεριστήρας

Εξαεριστήρας	160-161
---------------------	----------------

Εξαεριστικό

Σεντίνας	160
Τεπόζιτου	160
Φωτοβολταϊκό	311

Εξάτμιση

Εξαγωγή	161
Σιγαστήρας	161

Εξωλέμβιες Μηχανές

Εξωλέμβιες Μηχανές	129-131
---------------------------	----------------

Αξεσουάρ

Αξεσουάρ	132
----------	-----

Εργαλειοθήκη

Εργαλειοθήκη	393
---------------------	------------

Εργάτες Άγκυρας

Βάση πρόμυνης	70
Κάθετοι	65-70
Κιτ επισκευής	77
Λαβή	79
Οριζόντιοι	70-73
Σκρόφες (Αλυσέλικτρα)	78
Control switch	77
Foot switch	77
Remote Control	76
Εστίες Γκαζιού	351
Επικέτες για Πίνακα Ελέγχου	335,337
Επέκταση Βραχίονα Εξωλέμβιας	134

Ζώνες

Ασφαλείας	14,33
Σωσίβιο	17

Ηλιακό(ς)

Εξαεριστικό	311
Φανάς	331
Πάνελ	310,343
Ημερολόγιο	246,269
Ηχεία	261,346,367-368

Θαλασινός Οδηγός

Θαλασινός Οδηγός	265
Θερμαντική Κουβέρτα	50, 51
Θερμική Στολή	50
Θερμο/υγρόμετρο	356, 357
Θερμόμετρο	356
Θήκη	
Άθραυστη	372
Αναψυκτικού	202-204,354-356
Αποθήκευσης	190
Γενικής χρήσης	128,198,200,203,354
Για πέταλο	29-30
Γραμμάτων	392
Ηλεκτρικού Πίνακα	201,338
Κάλυμμα για θήκη	199
Κινητών & GPS	203,354
Κυκλικού Σωσιβίου	27-28
Μανέλας	236
Με διχτάκι	204,355
Με τάπα καταστρώματος	128,197
Μπαταρίας	201,344-5
Πυροσβεστήρα	56,202
Ραδιοφώνου	201,260
Χωνευτές	199
VHF	203,354
Θυρίδες Αποθήκευσης	175-184

Ιμάντας

Ιμάντας	13-15,33,170-171,226-227,247
----------------	-------------------------------------

Ιστός Σημαίας

Ιστός Σημαίας	232
----------------------	------------

Καθαριστικά

Καθαριστικά	290,395,396
Κάθισμα	
Αναδιπλούμενο	219
Καντυλίτσας	246
Μαξιλάρι	218
Σκάφους	218,219

Καλάμι

Βάση	37-374
------	--------

Κάλυμμα

Αεραγωγού	308,312
Απορροής	312
Για ΕΕΒΔ	52
Για Ρέλια	212
Για Optimist	168
Για Laser	168
Ισοθερμικό	202,354
Κονσόλας	229
Μηχανής	133,228
Μπαλονιού	97,99
Προστατευτικό	258
Σκάφους	229
Σταυρού	245
Σωσιβίου	14
Tarpaulin	228
Καλώδια	334

Καλώδιο

Ακροδέκτης	334-335
Έξοδος	334

Καντυλίτσα

Καντυλίτσα	246
-------------------	------------

Καπέλα

Καπέλα	384
---------------	------------

Καπόνια

Καπόνια	169
----------------	------------

Καρέκλα

Καρέκλα	221
----------------	------------

Καροτσάκι Μεταφοράς

Καροτσάκι Μεταφοράς	120,135,245
----------------------------	--------------------

Καταβάτης

Καταβάτης	211
------------------	------------

Καταπακτές

Καταπακτές	193-194
-------------------	----------------

Κεραία

Βάση	258-259
Καλώδια	258
Σύνδεσμος	258

Κεραίες

Ραδιοφώνου	256
Τηλεόρασης	256
AIS	258
Internet	257
VHF	257

Κλειδαριά

Κλειδαριά	134,214
------------------	----------------

Κλειδί

Άγκυρας	207
Βαλβίδας για φουσκωτό	119,126
Ναυτικό	238,207
Ναυτικό τύπου "D"	80,206-207
Στριφτό	207
Σχήμα "U"	208

Κλείστρο

Για καταπακτή	194
Για ψυγείο	252

Κλινόμετρο

Κλινόμετρο	246
-------------------	------------

Κλιπ

Κλιπ	24, 124
-------------	----------------

Κλωβός

Βαρέως τύπου	137
Ελαφριού τύπου	136
Σετ	136

Κόλλα

Σετ Επισκευής	121,394-395
---------------	-------------

Κοντάρι

Τηλεσκοπικό για γάντζο/σκούπα	107,399
Τηλεσκοπικό για λάστιχο νερού	399

Κοπτικός Πείρος

Κοπτικός Πείρος	23
------------------------	-----------

Κόρνα

Ανοξείδωτη	164
Ηλεκτρική	165,166
Ηλεκτρομαγνητική	165
Μηχανισμός	58,164
Πλαστική	58
Σετ	58,164
Φιάλη	58,164

Κορδόνι	
Γυαλιών	388
Dyneema	234,375
Κουβίς	80,399
Κουζίνες	351-352
Κουλούρα Όρμισης	28, 51
Κούπες	353
Κουπιά	121-123
Κουπί	
Λαβές	123
Παλάμες	123-124
Σκαρμιοί	123
Κλιπ	24, 107, 124
Κόφτης	393
Κρίκοι	
Στρογγυλός	236
Τρίγωνο	236
Τύπου "D"	236,247
Κυάλια	261
Κώνος για τιμόνια	137

Λαβή	
Καταπακτής	216
Κουπιού	123
Πλαστική	107, 123, 215
Συνδέσμου	227
Τιμονιού	138
Λάμπα	326, 328, 346-347
Λάστιχο	
Ελαστικό PVC	293
Σύνδεσμος	307
Λινάτσες	228
Λουκέτα	214
Λιπαντικά	136

Μανέλα	
Αλουμινίου	79
Επιπέδουσα	79, 235
Θήκη	236
Πολυαμίδιο	79, 235
Αξσουάρ	236
Μανόμετρο	126
Μαξιλάρι	220
Μάπα	205-206
Μάσκες	369-370
Μαχαίρια	
Θαλάσσης	394
Κατάδυσης	371
Μαχαιροπήρουνα	353
Μεγάφωνο	58, 260
Μεζούρα Λαδιού	156
Μείκτης νερού	283
Μεντεσές	
Ανοξείδωτος	210, 211
Καταπακτής	194
Πηδαλιού	246
Πλαστικός	210
Σκάλας	108
Ψυγείου	352
Μετατροπέας Ρεύματος	343
Μηχανισμός	
Υδροστατικός	49
Μουσκέτο	
Μάτι	207
Στριφτάρι	207
Μοιρογνωμόνιο	263
Μούφα	295
Μπαλαντζές	341-342

Μπαλόνι	
Γάντζος	100, 215
Κλιπ	100
Κάλυμμα	97, 99
Μπαλόνια	93- 99, 167
Μπαλόνι Προβλήτας	101
Μπαλονοθήκη	100
Μπάρμπεκιο	
Αξσουάρ	350
Κάρβουνου	350
Υγραερίου	349
Μπαταρία	
Ακροδέκτης	344
Βάση	345
Διακόπτης	345
Θήκη	344-345
Κάλυμμα για Πόλους	344
Μπολ	353
Μπότες Ιστιοπλοΐας	382, 383
Μπουτοντζία	227
Μπρελόκ	140, 357

Ντιζα	
Για εσωλέμβιες & εξωλέμβιες μηχανές	140
Για κλωβούς	137
Ντους	
Αξσουάρ	279, 281
Σετ	279
Κεφαλή	200, 279
Θήκη	199-201, 279-281
Ξαρτόριζα	244

Οδηγός Στόχαστρο	245
Όκιο	207-208
Όργανα Ένδειξης Σκάφους	167
Όργανα Ναυσιπλοΐας	
Διαβήτης	262
Μοιρογνωμόνιο	263
Χάρακας Διαπράλληλος	262
Πλότερ Ναυσιπλοΐας	249-252
Ορθοστάτης	
Καλύμματος	230
Πορτάκια	195
Optimist	
Ιμάντας ασφαλείας	168, 230
Κάλυμμα	168, 230
Μπαλόνι	95, 167
Προστατευτικό για κατάρτι	168

Παλάμες Κουπιών	124
Παντελόνι	
Ιστιοπλοΐας	379
Ψαρρά	381
Παξιμάδι	217
Παπούτσια	
Αθλητικά	383
Skipper	383
Πασαρέλες	115
Πατάκια Υποδοχής	231
Πείρος	227
Περώνη	237
Περσιδα	
Αεραγωγού	307-312

Ανοξείδωτη	311-312
Πέταλο	
Βάση	30
Θήκη	30
Πιάτα	353
Πίνακας Ελέγχου	
Αυτοκόλλητες Επικέτες	335, 337
Βάση	335
Διακόπτης	337, 339
Πλαίσιο	335
Πίνακας Ελέγχου	336-338
Πλάκα	
Ανοξείδωτη	205
Πλατφόρμες	
Ανοξείδωτη	114-115
Για φουσκωτά	114-115
Πλαφονιέρες	172, 331-332
Πλευστική Συσκευή	34
Πλευστικό Βοήθημα	20-23
Πλοηγικός Οδηγός	268
Πλοηγικός Χάρτης	251, 263, 264, 265
Πλότερ Ναυσιπλοΐας	251
Πλωτήρες	103376
Πνευστή Σχεδία	
Βάση	50, 52, 287
Κουπί	52
Νερό-Τροφή	50
Σύστημα Πρόσδεσης	49
Υδροστατικός Μηχανισμός	49
ISO	36-46
SOLAS	46-48
Ποδαράκι Τρέιλερ	172
Πολυεργαλεία	394
Πολυουρεθάνη	394
Ποντίκερα	86
Πορτάκια	
Γάντζος	214-215
Κλειδαριά	214
Κλειδί	192
Λάστιχο για πορτάκια (φλάντζα)	192, 195
Μηχανισμός Κλεισίματος	214
Ορθογώνια	174-191
Ορθοστάτης/Στήριγμα	192, 195
Στρογγυλά	186-190
Σύρτης	214
Χερούλι	215
Ποτήρια	353
Προσστάτης Αντλίας	275
Πρίζα	
Αντάπτορας	342
Σετ με καπάκι	342
Σύνδεσμος	341
Ηλεκτρικού δικτύου	340
Τρέιλερ	172
USB	341
Πρίζες	341
Προβολέας	331, 333
Προπέλες	132
Προστατευτικό	132
Προσαρμογέας	
Βαλβίδας	126
Προέκτασης	246
Σκάλας σκάφους	108
Τρόμπας	126
Πρόσθετα Καυσίμου	136
Πτερωτές	
Bukh	143
Caterpillar	144
Chrysler	141
Cummins	148
Diesel	144

Evinrude	140
Garoní	148
Honda	140
Jabasco	147, 148
Johnson	140, 146
Mercuiser	143
Mercury	141
Oberdorfer	145
Onan	144
Perkins	143
Renault	142
Sherwood	143
Sole	141
Suzuki	141
Tohatsu	142
Volvo-Penta	145
Westerbeke	144
Yamaha	142
Yanmar	142
Πυξίδες	252-255
Πυρίμαχη Κουβέρτα	56
Πυροσβεστήρες	55
Βάση	55
Πυροσβεστικός Σωλήνας	53

Ρ ακόρ Σωλήνα	54
Ραδιόφωνο	
Θήκες	201,260
Ραδιόφωνα	260,367
Ράουλα	83,171,240-244
Ρευματολήπτης	341
Ροδάκια Μεταφοράς	245,120
Ροδάντζα	84
Ροδέλα	218,227,244
Ρολόι	356-357
Ρυθμιστής	
Στήριγμα	244
Φόρτιση	343

Σ ακάκι	
Ιστιοπλοΐας	379
Ψαρά	381
Σακίδια Αδιάβροχα	
Απλά	385
Για σήματα κινδύνου	56,386
Με λουρί ώμου	386
Τσάντα	387
Φορητού Ηλεκτρονικού Εξοπλισμού	386
Σάκος	387, 120
Σανίδες	
Κουπί SUP	360
Σανίδες SUP	359-360
Σεντίνα	
Αντλία	272
Εξαεριστικό	160
Φίλτρο	312
Σέσουλα	52,156,168
Σετ	
Επιθεώρησης στολής εμβλαπίσεως	36
Επισκευής φουσκωτού	121,394-395
Κυκλικό Σωσίβιο	27
Πιάτων	353
Στήριξης σε ρέλι	100
Στήριξης τέντας	226
Σημαδούρες	
Αγκυροβολίου	101,103-104
Αγώνων	105

Κατάδυσης	105, 371
Οριοθέτησης	102-104
Σημείες	231-232,371
Σήματα Ημέρας	59
Σήματα Κινδύνου	56-57
Σήματα IMO	63
Σιγαστήρες	161
Σίτα	
Για πόρτα Φάλκας	195
Καταπακτής - Φινιστρίνι	194-195
Σκάλα	
Inox	112-114
Αλουμινίου	108
Αναδιπλούμενη	109-110,113
Αξεσουάρ	110
Ασφαλείας	32
Βάση	110-212
Βάση προέκτασης	108
Μεντεσές	108
Πλώρης	109,114
Πτυσσόμενη	112-113
Σχεδίας	109
Σχοινένια	108
Υποδοχή	108
Σκαλί	108,111-112
Σκαρμός	124-125
Σκαρμωφωλιά	119,124-125
Σκι	
Πλευστικό Βοήθημα	20, 22
Ράουλο	20, 366
Σχοινί	366
Ski Tubes/Κουλούρες	361-365
Σκούπες	398-399
Στολή	
Εμβλαπίσεως	35
Νεοπρενίου	370,382
Στοπ	
Πλώρης	171
Στριφτάρι	
Ανοξείδωτο	83
Κλειδί	83
Σύνδεση	296
Στριφώνι	205
Στρώμα Θαλάσσης	369
Σύνδεση	
Μπρούτζινη	295-296
Σύνδεσμος	
Αγκυρας	82
Αλυσίδας	80
Γωνιακός	212
Δυακίου	246
Ενδιάμεσος	213
Καυσίμου	158-159
Μπαλονοθηκών	100
Σχήμα T	212,213,296
Τέντας	225-226
Τερματικός	213
Για λάστιχο νερού	293
Συρματόσχοινο	
Ανοξείδωτο	236
Σφιγκτήρας	236
Εργάτη	171
Σύρτες	215
Συσκευές Επείγουσας Ανάγκης	60-61
Συσκευή Διαφυγής	52
Σύστημα Απορροών	119-120,162
Σύστημα Διάσωσης	25,31,33
Συστολή	295-296
Σφήνες	306,392
Σφιγκτήρας	
Ανοξείδωτος	236,294

Συγκράτησης	159
Συρματόσχοινο	236
Σωλήνων	294
Σφυρίχτρα	58
Σχοινί	
Αγκυροβολίου	84-86
Για παραγάδι	374
Για σκι	366
Διάσωσης	30
Εκκίνησης μηχανής	134
Ελαστικό	235
Ιστιοσανίδας	234
Μαντάρι	234
Μπαλόνια	100
Πολλαπλών χρήσεων	235
Πολυεστερικό ελαστικό	234
Πρόσδεσης	85-86
Ρυμούλκησης Tube	366
Σκότα	234
Σωλήνας	
Ακροφύσιο	54
Αναρρόφησης	57,154
Ανοξείδωτος	212,225
Γενικής χρήσης	293,294
Εξάμισης	294
Καυσίμων	157-159
Πιστόλι ποτίσματος	293
Πυροσβεστικός	53-54
Ρακόρ	54
Υδάτων	294
Σωσίβιο	
Βρεφικό	16
Ζακέτα	17
Ζώνη	17
Κυκλικό	26-28,51
Παιδικό	16-17
Πέταλο	29
Φανός	24
Φουσκωτό	5-11
Solas	11-12,18-19
Sprayhood	13
Τσαντάκι	12

Τ αινία	
Αντιολίσθησης	247,391
Διπλής όψεως	247,392
Θερμομονωτική	247,392
Νεοπρενίου	247,392
Προστατευτική	247,391
Χαρτοταινία	247,391
Solas	35
Τάπες	
Απορροής	119,162,304,-306
Καταστρώματος	126-127,195-197
Μπρούτζινη	295-296
Ταπέτα	231
Τασάκια	357
Τέντα	
Άκρο σωλήνα	225-6
Αλουμινίου	223
Ανοξείδωτη	222
Βάση	225-227
Ιμάντας στήριξης	226
Ιστιοφόρου	224
Σετ στήριξης	225-226
Σκαρμός	225-226
Σπαστή βάση	226
Σπαστή γωνία	226
Σπαστός κόμβος	226

Σύνδεσμος	225-226
Υποδοχή σκαρμού	225-226
Ύψος	227
Τεπόξιτο	
Αντλία νερού	278
Αξσουάρ	52, 154, 156, 287, 289, 303
Εξαεριστικό	160
Καυσίμων	152-155
Λυμάτων	290
Σύστημα απορροής	119-120, 162, 303, 305-306
Σύνδεσμος	125, 285, 287, 289, 303
Φίλτρα	156
Χειρολαβή	157
Τερματικό	
Σχοινιού	234
Πολλαπλών θέσεων	339
Τιμόνια	137-138
Τουαλέτες	
Βάση για χημική	290
Διακόπτης	292
Ηλεκτρική	291
Θήκη για χαρτί	199, 292
Καθαριστικά	290
Σαπούνι για 'DSRU'	293
Σετ ανταλλακτικών	290, 291, 292
Συσκευή απολύμανσης	293
Χειροκίνητη	291
Χημική	290
Τραπέζι	
Αλουμινίου	221
Αξσουάρ	220
Βάση	220, 221
Σωλήνας	221
Τάβλα	220
Τρέιλερ	
Βάση ρεζέρβας	172
Εργάτης	170
Πρίζα θηλυκή για τρέιλερ	172
Ράουλο καρίνας	171
Ρόδα για ποδαράκι	172
Συρματόσχοινο	171
Φανάρι	172, 332
Φις αρσενικό για τρέιλερ	172
Τρίγωνο	236, 247
Τρόμπα	
Αέρος	126-125
Ηλεκτρική	125
Ποδιού	119-125
Προσαρμογέας	126
Τροχαλία	
Αγκυρας	83
Αλυσίδα	83
Τσάντα	
Σωστικών	18, 387
Τσεκούρι Πυροσβέστη	54
Teak	391
Υαλοκαθαριστήρας	
Βραχίονας	163
Μοτέρ	162-163
Υαλοκαθαριστήρες	163-164
Υδροπτερύγια	
Μηχανής	134
Υποβρύχιος Φωτισμός	332
Υποδοχές Σκαρμού	123
Φακοί	49, 316, 333

Φανός	326, 333
Φανοί Ναυσιπλοΐας	
Αναδιπλώμενος	323
Δίχρωμος	315, 317, 319-321, 324, 326-327, 329-330
Εφίστιος	314-315, 319-321, 324, 326-330
Ηλιακός	331
Κορώνης	315, 317-318, 320-321, 324-330
Λάμπες	320-325, 327-329, 347
Περίβλεπτος	318, 320-321, 327-328, 330
Πλευρικοί	314- 321, 324-330
Πνευστής Σχεδίας	49
Πρίζας	323
Σωσιβίου	23-24
Τηλεσκοπικός	323
Τρίχρωμος	317-318, 320-322, 329-330
Φορητός	119, 322
Φαρμακείο	51, 62
Φιάλη	
Πεπιεσμένου αέρα	53
CO ₂	13
Φίλτρα	
Νερού	312
Φινιστρίνα	191-194
Φινιστρίνη	
Κλειδί	189
Λάστιχο	194
Στήριγμα	192
Φλάντζα	192
Χερούλι	215
Φις	341
Φλιτζάνια	353
Φλοτέρ	
Ηλεκτρονικό	273
Μηχανικό	272-273
Φόρμα Εργασίας	380
Φορτιστής	341
Φούσκα Νιζίας	138-139
Φουσκωτό	
Σκάφος	117-118
Πλάκα Καθρέπτη	120, 132-134
Σετ επισκευής	101, 121
Φωτιστικά	331-332
Φωτοβολταϊκά	342
Χάρακας Διπαράλληλος	262
Χάρτης	
Μοιρογνωμόνιο	263
Πλοηγικός	264-265
Ψηφιακός	263
Έντυπος	263
Χαρτοφύλακας Αδιάβροχος	120, 387
Χειριστήρια	139
Χειρολαβή	
Ανωξείδωτη	215-216
Επιχρωμιωμένο μπρούντζο	216
Σκαλοπάτι	216
Χερούλι	
Καταπακτή/Πορτάκι	194, 215-216
Φουσκωτου Σκάφους	119
Χωνί	156
Ψάρεμα	
Αντλία Οξυγόνωσης Νερού	375
Γαλότσες Στήθους	381
Γάντζος	376
Καλάθι για Παραγάδι	375

Καρούλι	375
Πλωτήρες για δίχτυ	103, 376
Σαΐτα για Πλέξιμο Διχτυών	375
Σημαδούρες Κατάδυσης	105, 371
Φανός σιμμανσης	375
Ψυγείο	
Ισοθερμικό	352

Bow Thrusters

Control panels	75-76, 92
Electric	87
Electric retractable	90
Hydraulic	88-89
Hydraulic retractable	90-91
Ignition protected	88
Remote control	93
Stem pod thruster	89

Capstans

73, 74, 265

EPIRB

61

LED Ταβία

332

Roll Bar

128

SUP

Σανίδες	359-360
Κουπί	360

VHF

252

ΑΓΟΡΕΣ ΣΤΑ ΜΕΤΡΑ ΣΑΣ....

Επιλέξτε εσείς τον τρόπο που σας ταιριάζει.



www.marinastores.gr

«Μερικά κλικ και η παραγγελία βρίσκεται στον χώρο σας»

Επισκεφθείτε το webshop μας και βρείτε ό,τι χρειάζεστε για τον εξοπλισμό του σκάφους ή για τις αγαπημένες σας θαλάσσιες δραστηριότητες, μέσα από μια ποικιλία που ξεπερνά τα 13.000 προϊόντα.

Εύκολα και γρήγορα, με λίγα μόνο κλικ βάζετε στο καλάθι των αγορών σας τα αγαπημένα σας προϊόντα.

Με απλά και ξεκάθαρα βήματα πραγματοποιείτε τις αγορές σας, από όπου και όποτε επιθυμείτε εσείς!



**Καταστήματα
MARINA Stores**

«Η μεγαλύτερη αλυσίδα καταστημάτων για ναυτικά είδη σε Ελλάδα, Κύπρο και Βαλκάνια»

Επισκεφθείτε το πλησιέστερο κατάστημα MARINA Stores και η έμπειρη ομάδα μας θα σας βοηθήσει να επιλέξετε τα προϊόντα που ταιριάζουν στις ανάγκες σας.

Ενημερωθείτε για το δίκτυο καταστημάτων μας στο www.marinastores.gr, αλλά και στο οπισθόφυλλο του καταλόγου.

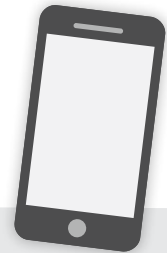

**Τηλεφωνικές
Παραγγελίες:
210 4178089**

«Πάντα στη διάθεσή σας με ένα τηλεφώνημά σας»

Μην ανησυχείτε εάν δεν προλαβαίνετε να επισκεφθείτε ένα φυσικό κατάστημα MARINA Stores για τις αγορές σας. Ένα τηλεφώνημα είναι αρκετό!

Ένας τηλεφωνικός εκπρόσωπός μας είναι πάντα στη διάθεσή σας για να ολοκληρώσει την παραγγελία σας και να σας συμβουλευτεί για την καλύτερη επιλογή προϊόντων σύμφωνα με τις ανάγκες σας.

**Δυνατότητα αποστολής παραγγελιών με αντικαταβολή σε όλη την Ελλάδα.
Για παραγγελίες άνω των 80€ τα έξοδα αποστολής είναι δωρεάν.**



Εξυπνη Αναζήτηση!

Σωστικά



Αγκυροβόλιο & Ελλιμενισμός



Σκάφη, Μηχανές & Αξεσουάρ



Εξοπλισμός Καταστρώματος



Εξοπλισμός Πλεύσης



Ηλεκτρονικός Εξοπλισμός & Ναυσιπλοΐα



Υδραυλικά & Εξαερισμός



Ηλεκτρικός Εξοπλισμός



Εξοπλισμός Εσωτερικού Χώρου & Κουζίνας



Θαλάσσια Σπορ & Ψάρεμα



Ένδυση & Αξεσουάρ



Είδη Συντήρησης & Καθαρισμού



MARINA Stores

Δίκτυο Καταστημάτων σε ΕΛΛΑΔΑ & ΚΥΠΡΟΣ

ΠΕΙΡΑΙΑΣ

Γούναρη 3, Τ.Κ. 18531,
Τηλ.: 210 4177020, Fax: 210 4226273,
e-mail: peiraias@marinastores.gr



ΓΕΡΑΚΑΣ

Λ. Μαραθώνος 78, Τ.Κ. 15344,
Τηλ.: 210 6617910
e-mail: gerakas@marinastores.gr



ΘΕΣΣΑΛΟΝΙΚΗ

Θεμιστοκλή Σοφούλη 103, Τ.Κ. 55131,
Καλαμαριά, Τηλ.: 2310 417858
e-mail: thessaloniki1@marinastores.gr



ΠΑΤΡΑ

Ηρώων Πολυτεχνείου 50, Τ.Κ. 26441,
Τηλ.: 2610 462065
e-mail: patra@marinastores.gr



ΚΥΠΡΟΣ - ΛΕΜΕΣΟΣ

Λεωφ. Φραγκλίνου Ρουζβελτ 166,
Τ.Κ. 3045, Τηλ.: +357 25384999,
Fax: +357 25384488,
e-mail: limassol@marinastores.gr



E-SHOP

www.marinastores.gr
& 210 4178089



www.marinastores.gr